

België | Geldig vanaf 01 mei

Prijslijst 2018

Buderus

- 1 Residentiële installaties
- 2 Systemen en pakketten
- 3 Middelgrote en grote installaties
- 4 Radiatoren**
- 5 Toebehoren - Logafix
- 6 Buderus Service
- 7 Ketels voor de vervangingsmarkt



1	Vloerverwarming	p. 1001
2	Logatrend geprofileerde paneelradiatoren	p. 2001
3	Logatrend vlakke paneelradiatoren	p. 3001
4	Badkamerradiatoren	p. 4001
5	Sierradiatoren	p. 5001
6	Toebehoren radiatoren	p. 6001
7	Ventilo-convectoren	p. 7001
8	Info Voorwaarden	p. 8001

1	<ul style="list-style-type: none"> • Logafix Comfort • Logafix Tacker, Logafix Seco • Verdelers en kasten • Thermostaten 	<ul style="list-style-type: none"> • Overige toebehoren
2	<ul style="list-style-type: none"> • Logatrend CV-Profil • Logatrend C-Profil • Logatrend VC-Profil • Logatrend VCM-Profil 	
3	<ul style="list-style-type: none"> • Logatrend CV-Plan • Logatrend VC-Plan • Logatrend VCM-Plan 	
4	<ul style="list-style-type: none"> • Logatrend Therm Direct / Curve • Logatrend Therm Direct E / Curve E • Arbonia Bagnotherm BT • Arbonia Bagnotherm BT-2 	<ul style="list-style-type: none"> • Arbonia Bagnotherm BTV • Arbonia Bagnotherm Move • Arbonia Bagnotherm Oval BTO • Arbonia Bagnotherm Oval BTOV
5	<ul style="list-style-type: none"> • Algemene informatie • Buisradiator RR • Buisradiator Sano • Decootherm Plus vertikaal 	<ul style="list-style-type: none"> • Decootherm Plus horizontaal • Arbotherm AT6 • Arbotherm AT7 • Convector C
6	<ul style="list-style-type: none"> • Radiator aansluitsets • Logafix thermostaatkoppen • Logafix H-onderblokken • Logafix klemringkoppelingen 	<ul style="list-style-type: none"> • Logafix afsluiters en retourventielen • Honeywell radiatorkoppelingen
7	<ul style="list-style-type: none"> • Tonon-Forty Ca'd'oro 2.0 	
8	<ul style="list-style-type: none"> • Transportkosten • Leveringsvoorwaarden • Algemene voorwaarden 	

Symbolen



Systeemoverzicht



Toebehoren



Radiatoren Profill



Beschrijving



Vloerverwarming



Buisradiatoren



Technische gegevens



Radiatoren Plan



Sierradiatoren

Buderus

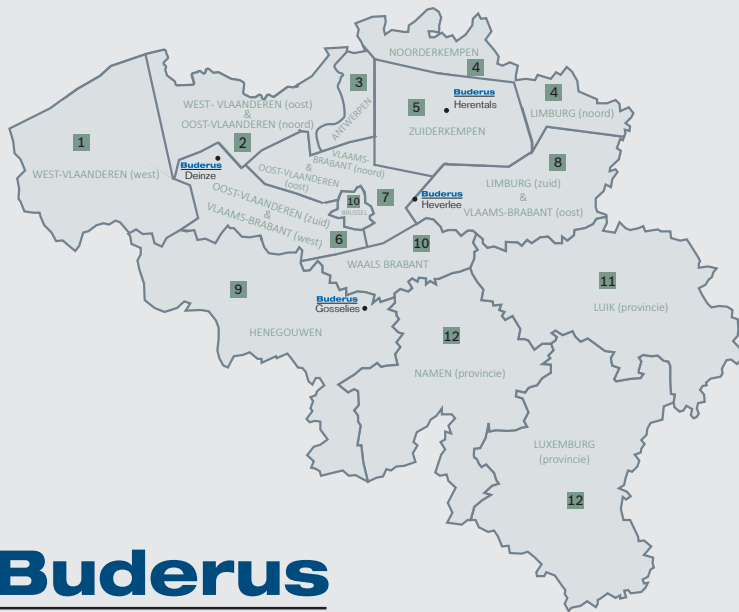

Gecentraliseerde diensten		☎	📄	@
Technische informatie	078 050 780	-	-	service.helpdesk@buderus.be
Technische interventies	078 050 780	-	-	service.planning@buderus.be
Algemene informatie over service	078 050 780	-	-	service.info@buderus.be
Offertedienst (nl)	014 28 64 88	014 28 69 95	-	quotations@buderus.be
Service offres (fr)	071 25 81 57	071 25 81 59	-	

Bestellingen - leveringen - afhalingen		☎	📄	@
Heverlee	Ambachtenlaan 42a B-3001 Heverlee	016 38 69 90	016 40 04 06	order@buderus.be
Herentals	Toekomstlaan 11 B-2200 Herentals	014 28 64 64	014 22 55 44	order@buderus.be

Bestellingen - afhalingen		☎	📄	@
Gosselies	rue L. Blériot 40-42 B-6041 Gosselies	071 25 81 50	071 25 81 55	order@buderus.be
Nazareth	Venecoweg 11 B-9810 Nazareth	09 381 13 00	09 381 13 01	order@buderus.be

Vertegenwoordigers		Regio	☎	GSM	@
Kevin Houwen	1	West-Vlaanderen (west)	-	0479 95 92 70	kevin.houwen@buderus.be
Bert Crommelinck	2	Oost-Vlaanderen (noord)	-	0470 90 21 45	-
-	3	Antwerpen (stad en omstreken)	014 28 64 64	-	bestellingherentals@buderus.be
Rob Slangen	4	Noorderkempen en Limburg (noord)	03 605 79 00	0475 57 96 09	rob.slangen@buderus.be
Michel Mols	5	Zuiderkempen	-	0471 25 03 75	michel.mols@buderus.be
Wim Declercq	6	Oost-Vlaanderen (zuid) en Vlaams-Brabant (west)	-	0471 92 41 42	wim.declercq@buderus.be
Jannick Van Keer	7	Vlaams Brabant (west) en Oost-Vlaanderen (oost)	-	0473 68 89 02	Jannick.vankeer@Buderus.be
Tom Stockx	8	Limburg (zuid) en Vlaams-Brabant (oost)	-	0471 97 14 54	tom.stockx@buderus.be
Claude Stefanato	9	Henegouwen	071 59 09 20	0495 26 96 30	claudio.stefanato@buderus.be
Pascal Cheron	10	Brussel en Waals-Brabant	-	0477 57 16 02	pascal.cheron@buderus.be
Olivier Galvan	11	Luik (provincie)	-	0479 66 93 09	olivier.galvan@buderus.be
Marc Marbaix	12	Namen (provincie) en Luxemburg (provincie)	-	0499 77 76 12	marc.marbaix@buderus.be

Prijzen in Euro, excl. BTW. Prijzen geldig vanaf 1 mei 2018. Onder voorbehoud van wijzigingen.

Hoofdstuk 1

Vloerverwarming

Logafix Comfort



1003



1005

Logafix Tacker



1007



1008

Logafix Seco



1009



1010

Verdelers en kasten



1011

Verdelers en kasten - reserveonderdelen



1012

Thermostaten - bedraad



1013

Thermostaten - draadloos



1014

Overige toebehoren



1015



Logafix Comfort

Opmerking

Voor de plaatsing van een systeem voor vloerverwarming moet er doorgaans gebruik gemaakt worden van een bijkomende isolatie voor de platen.

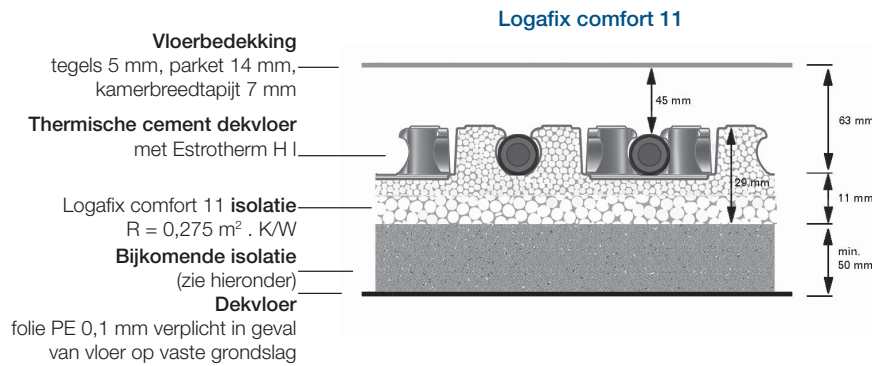
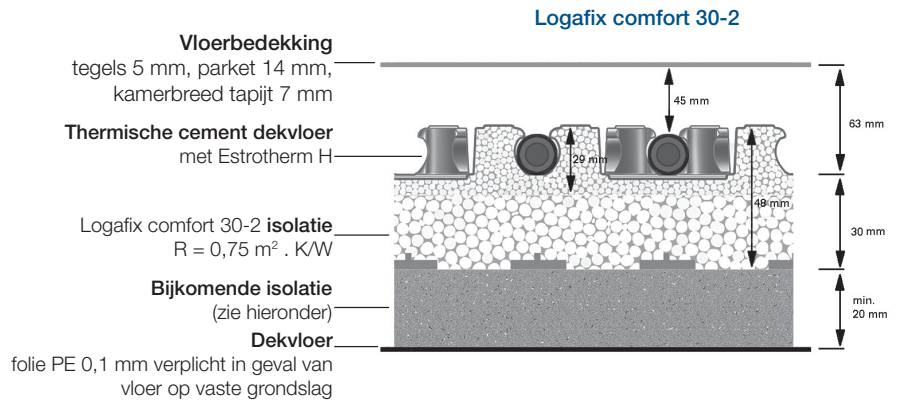

Bijkomende isolatie te voorzien als:

- Onderaan onrechtstreeks verwarmd of niet verwarmde ruimte (kelder, kruipkelder, dalle de sol)
met 30-2: $R_{\text{min.}} = 0,5 \text{ m}^2 \cdot \text{K/W}$ (20 mm EPS 040)
met 11: $R_{\text{min.}} = 1 \text{ m}^2 \cdot \text{K/W}$ (40 mm EPS 040)
- Buitenlucht onderaan
met 30-2: $R_{\text{min.}} = 1,25 \text{ m}^2 \cdot \text{K/W}$ (50 mm EPS 040)
met 11: $R_{\text{min.}} = 1,75 \text{ m}^2 \cdot \text{K/W}$ (70 mm EPS 040)



Logafix Comfort

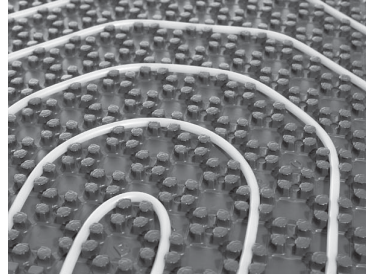

Modern beproefd systeem voor een hoogwaardige vloerverwarming







- Uitstekend geschikt voor een aangename warmte in nieuwbouw.
- Systeemplaat met CFK-vrije Polystyrol-isolatie in een noppenstructuur voor het bevestigen van de verwarmingsbuis.
- Mogelijke verlegafstanden
recht: 5,5 - 11 - 16,5 - 22 - 27,5 - 33 cm
diagonaal: 7,5 - 15 - 22,5 - 30 cm

Rationele arbeidstijd

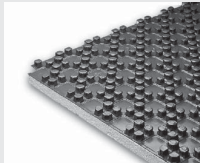
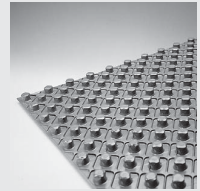
- Systeemplaat in een handig formaat voor een snelle plaatsing door 1 persoon.
- Overlapping door het drukknopprincipe voor verlegging zonder werktuigen.
- Optimale buisnoppen voor een zekere bevestiging van de buis in alle richtingen, ook diagonaal.
- Uitgebreid assortiment van toebehoren voor een vakkundige plaatsing.

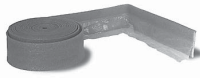
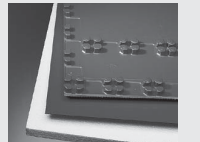

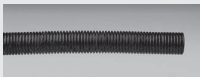



Logafix Comfort

Artikel	Beschrijving	Code	Prijs
	Grondplaat 30-2 1447 x 900 x 48 mm (nuttig oppervlak: 1420 x 873 mm) Geluidsdemping 28 dB Max. belasting 5 kN/m ² Thermische weerstand: R = 0,75 m ² K/W 10 m ² /pak	7738313369	135,00
	Grondplaat 11 1447 x 900 x 29 mm (nuttig oppervlak: 1420 x 873 mm) Max. belasting: 30 kN/m ² Thermische weerstand: R = 0,275 m ² K/W 10 m ² /pak	7738313368	123,00
	Grondplaat Light 1447 x 900 x 18 mm (nuttig oppervlak: 1420 x 873 mm) Max. belasting 5 kN/m ² Zonder isolatie 10 m ² /pak	7738313367	82,00
	PE-Xa systeembuis van polyethyleen Zuurstofdicht volgens DIN 4726 Maximale bedrijfstemperatuur 90 °C Maximale bedrijfsdruk 6 bar		
	PE-Xa 14 x 2 - rol 240 m	7738318710	347,00
	PE-Xa 14 x 2 - rol 640 m	7738318703	926,00
	PE-Xa 16 x 2 - rol 240 m	7738318704	357,00
	PE-Xa 16 x 2 - rol 640 m	7738318705	951,00
	Randisolatie 8 mm dik, 150 mm hoog Rol 50 m	81049200	33,30
	Collectorset 30-2, 5 m²	7738313371	84,00
	Collectorset 11, 5 m²	7738313370	70,00
	Beschermsbocht 14-17 Doorvoerbochten Uit slagvast kunststof, toepassing als buisbescherming naar verdeler en plafond- doorvoering	7747204412	1,85
	Bewegingsvoeg, buisbescherming 14 Geribde PE buis, opengesneden, voor buisbescherming in bewegingsvoegen rol 25 m	7747204532	34,45
	Diagonaal-spanclip voor montage van een diagonaal te verleggen buis	7747215711	1,25

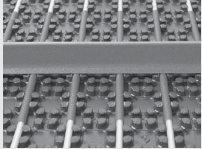

Logafix Comfort

Artikel	Beschrijving	Code	Prijs
	Toevoegmiddel Estrotherm H - 20 kg 0,14 kg/m ² voor een hoogte van de dekvloer van 45 mm boven de leidingen (63 mm boven de plaat) en een belasting van 2 kN/m ² Droogtijd voordat er functioneel kan verwarmd worden: 21 dagen	7738318709	90,00
	Rond profiel 15 Schuimprofiel PE 15 mm onder de verbingsvoeg te plaatsen of om de lip van de randbewegingsvoeg te bevestigen Rol 25 m	7747204653	18,40
	Bewegingsvoeg Profiel 10/80 mm PE schuim met tweezijdige harde folie en kleefvoet, gebruikt bij het grondelement samen met het rond profiel 1,8 m/stuk	7747204413	15,50
	Snijhulp voor noppenplaat	7747201407	11,85

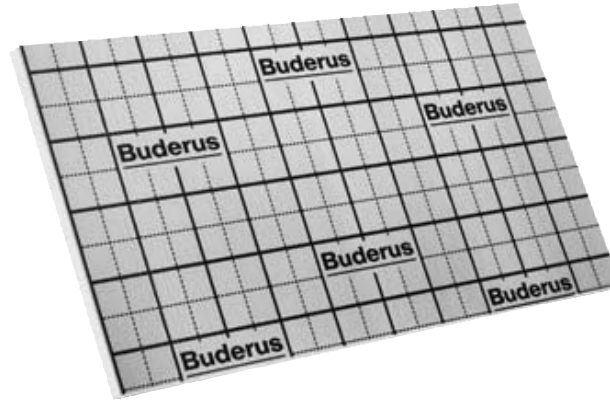

Budget vriendelijk systeem voor een hoogwaardige vloerverwarming





- Uitstekend geschikt voor een aangename warmte in nieuwbouw.
- Scheurbestendige en waterdichte folie uit geweven polypropyleen met zilveren coating en rasterpatroon.
- Gemarkerde verlegafstanden 5 -10 -15 -20 -25 -30 cm.

Perfect op elkaar afgestemde systeemcomponenten

- Folie in rolformaat voor een snelle plaatsing door 1 persoon.
- Volledig assortiment aan toebehoren voor een vakkundige plaatsing.
- Verpakt per rol van 103 m².

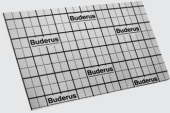

Logafix Tacker

Artikel	Beschrijving	Code	Prijs
	Logafix Tacker-foolie Scheurbestending en waterdicht Gemarkeerde verlegafstanden elke 50 mm Rol van 103 m ² Dikte van 0,25 mm	7738325780	152,00
	PE-Xa systeembuis van polyethyleen Zuurstofdicht volgens DIN 4726 Maximale bedrijfstemperatuur 90 °C Maximale bedrijfsdruk 6 bar		
	PE-Xa 14 x 2 - rol 240 m	7738318710	347,00
	PE-Xa 14 x 2 - rol 640 m	7738318703	926,00
	PE-Xa 16 x 2 - rol 240 m	7738318704	357,00
	PE-Xa 16 x 2 - rol 640 m	7738318705	951,00
	Toevoegmiddel Estrotherm H - 20 kg 0,14 kg/m ² voor een hoogte van de dekvloer van 45 mm boven de leidingen (63 mm boven de plaat) en een belasting van 2 kN/m ² Droogtijd voordat er functioneel kan verwarmd worden: 21 dagen	7738318709	90,00
	Kleefband voor handafroller rol 66 m	7747204410	3,60
	Randisolatie 8 mm dik, 150 mm hoog Rol 50 m	81049200	33,30
	Beschermingsbocht 14-17 Doorvoerbochten Uit slagvast kunststof, toepassing als buisbescherming naar verdeler en plafond-doorvoering	7747204412	1,85
	Bewegingsvoeg - Profiel 10/80 mm PE schuim met tweezijdige harde folie en kleefvoet 1,8 m/stuk	7747204413	15,50
	Logafix tacker clip Geschikt voor buisdiameters 14 - 20 mm Lengte 55 mm Verpakt per 300 stuks	7738313232	43,00
	Systemtacker met ergonomisch handvat. Voor bevestiging 7738313232	7747202806	322,00

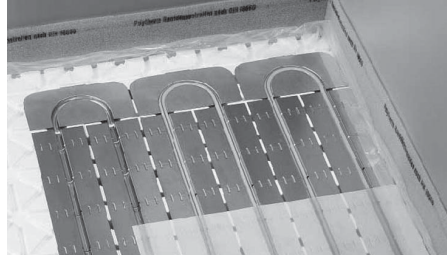

Flexibel droogstelsel voor renovatie of nieuwbouw

- Met name bedoeld voor constructies waarbij er geen gebruik gemaakt kan worden van een gegoten (natte) dekvloer.
- Lage opbouwhoogte met bijzonder lage oppervlaktebelasting.
- Systeemplaat van CFK-vrije Polystyrol-isolatie voorzien van een voorgedefinieerd verlegpatroon.
- Verlegafstanden 12,5 - 25 - 37,5 cm.

Installatie op maat

- Systeemplaat met naadloze overlappende en flexibele verlegstructuur.
- Probleemloos aan te passen voor iedere kamergeometrie.
- Eenvoudige installatie dankzij perfect afgestemde stralingsverdeelplaten.
- Uitsluitend te gebruiken met 14 mm systeembuis.

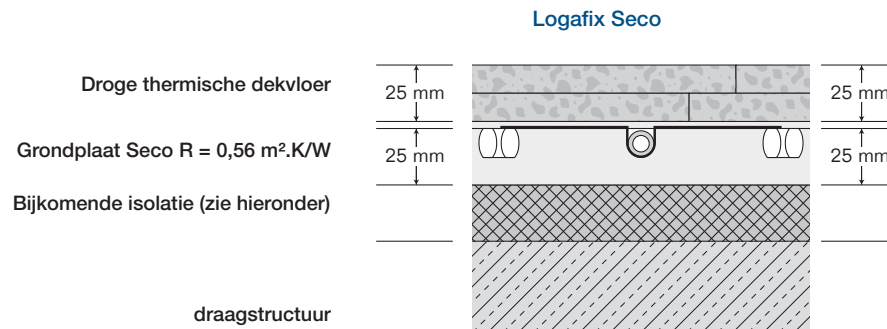





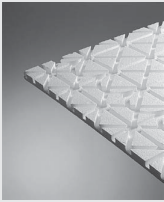

Bijkomende isolatie te voorzien als:

- Onderliggende verwarmde ruimte: $R_{\min} = 0,2 \text{ m}^2 \cdot \text{K/W}$
- Onderaan onrechtstreeks verwarmd of niet verwarmde ruimte (kelder, kruipkelder, vloerplaat): $R_{\min} = 0,7 \text{ m}^2 \cdot \text{K/W}$
- Buitenlucht onderaan: $R_{\min} = 1,45 \text{ m}^2 \cdot \text{K/W}$

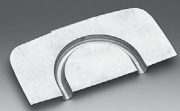



Logafix Seco

Artikel	Beschrijving	Code	Prijs
	Grondplaat Seco 1000 x 625 x 25 mm Max. belasting: 2 kN/m ² Thermische weerstand: R = 0,56 m ² K/W 13,1 m ² /pak	7747201401	125,00
	Lamel Seco 750 x 120 x 0,5 mm	7747201402	2,55
	Seco bocht 245 x 125 x 0,5 mm	7747201403	3,50
	PE-Xa systeembuis van polyethyleen Zuurstofdicht volgens DIN 4726 Maximale bedrijfstemperatuur 90 °C Maximale bedrijfsdruk 6 bar	PE-Xa 14 x 2 - rol 240 m	7738318710 347,00
		PE-Xa 14 x 2 - rol 640 m	7738318703 926,00
	Randisolatie 8 mm dik, 150 mm hoog rol 50 m	81049200	33,30
	Beschermingsbocht 14-17 Doorvoerbochten Uit slagvast kunststof, toepassing als buisbescherming naar verdeler en plafond- doorvoering	7747204412	1,85



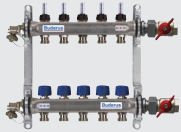

Verdelers en kasten

Artikel	Beschrijving	Code	Prijs	
	Logafix inox verdeler DN32 <ul style="list-style-type: none"> • DN32 verdeler van hoge kwaliteit austenitisch roestvast staal • Met instelbare (0-5 l / min) geïntegreerde debietmeters met kijkglas • Met geïntegreerde regelventielen volgens DIN EN 1264-4. • Met ventielen voor ontluchting, vullen, spoelen en aftappen • Draadaansluiting 3/4" (euroconus) • Inclusief gemonteerde kogelkranen 3/4" (zware uitvoering) • Voorzien van vul- en aftapkranen met ontluchting • Compatibel met servomotoren M30 x 1,5 			
	type	aantal kringen		
	HVE-FD-AK/2	2	7738317008	113,00
	HVE-FD-AK/3	3	7738317009	134,00
	HVE-FD-AK/4	4	7738317010	157,00
	HVE-FD-AK/5	5	7738317011	181,00
	HVE-FD-AK/6	6	7738317012	205,00
	HVE-FD-AK/7	7	7738317013	229,00
	HVE-FD-AK/8	8	7738317014	254,00
	HVE-FD-AK/9	9	7738317015	275,00
	HVE-FD-AK/10	10	7738317016	297,00
	HVE-FD-AK/11	11	7738317017	319,00
	HVE-FD-AK/12	12	7738317018	341,00
	HVE-FD-AK/13	13	7738319580	389,00
	HVE-FD-AK/14	14	7738319581	412,00
	HVE-FD-AK/15	15	7738319582	437,00
	HVE-FD-AK/16	16	7738319583	467,00
	Klemschroefkoppeling voor PE-Xa systeembuis			
	14 mm x 3/4" EK F	7738318706	3,60	
	16 mm x 3/4" EK F	7738318707	3,65	
	Logafix dubbele nippel 3/4" Euroconus voor schroefkoppeling 14 - 17x2	81049250	4,45	



Verdelers en kasten

Artikel	Beschrijving	Code	Prijs			
	Logafix verdelerkast voor inbouw					
	<ul style="list-style-type: none"> • Gegalvaniseerde kast met afsluitbare stalen steekdeur • Zichtbare delen in RAL 9016 poederlak • Flexibel aan te passen leidingdoorvoeren (gepatenteerd) • In hoogte verstelbare voeten • Met inbegrip van beschermkarton (met montage instructies) 					
		breedte	hoogte ¹⁾	diepte ¹⁾		
	O/ST 41-74-11	410	740-855	110-160	80425202	89,00
	O/ST 51-74-11	510	740-855	110-160	80425204	99,00
	O/ST 61-74-11	610	740-855	110-160	80425206	105,00
	O/ST 76-74-11	760	740-855	110-160	80425208	115,00
	O/ST 91-74-11	910	740-855	110-160	80425210	129,00
	O/ST 106-74-11	1060	740-855	110-160	80425212	142,00
O/ST 121-74-11	1210	740-855	110-160	80425214	157,00	
O/ST 151-74-11	1510	740-855	110-160	80425216	196,00	
	Logafix verdelerkast voor opbouw					
	<ul style="list-style-type: none"> • Gegalvaniseerde kast met afsluitbare stalen steekdeur • Zichtbare delen in RAL 9016 poederlak • Verwijderbare achterzijde met leidingdoorvoeren • In hoogte verstelbare voeten • Afwerklijst met banjonet montage 					
		breedte	hoogte ¹⁾	diepte		
	O/AP 41-70-14	410	700-845	140	7747215907	102,00
	O/AP 51-70-14	510	700-845	140	7747215908	114,00
	O/AP 61-70-14	610	700-845	140	7747215909	129,00
	O/AP 76-70-14	760	700-845	140	7747215910	146,00
	O/AP 91-70-14	910	700-845	140	7747215911	165,00
	O/AP 106-70-14	1060	700-845	140	7747215912	182,00
O/AP 121-70-14	1210	700-845	140	7747215913	197,00	
O/AP 151-70-14	1510	700-845	140	7747215914	238,00	

1. verstelbaar





Type	Verdeler met kogelkranen
O/ST 41 O/AP 41	2 - 3
O/ST 51 O/AP 51	4 - 5
O/ST 61 O/AP 61	6 - 7
O/ST 76 O/AP 76	8 - 10
O/ST 91 O/AP 91	11 - 12
O/ST 106 O/AP 106	13 - 14
O/ST 121 O/AP 121	15 - 16

Verdelers en kasten - reserveonderdelen

Artikel	Beschrijving	Code	Prijs
	Geïntegreerd vernikkeld regelventiel	7738309970	7,75
	Debietmeter met kijkglas 1/2", 0-5 l / min	7738309975	15,40
	Aansluitnippel FD 1/2" x 3/4"	7738309974	2,95
	Logafix cilinderset Voor Logafix verdeelkasten O/ST en O/AP Set met twee sleutels	80425300	9,05







Thermostaten - bedraad

Artikel	Beschrijving	Code	Prijs
	Elektromechanische ruimtethermostaat RTA <ul style="list-style-type: none"> • Kleur puur wit RAL9010 • Uitvoering 230V / 10A • Instelbereik 5 - 30 °C • Voor opbouwmontage 	83849315	18,90
	Elektromechanische ruimtethermostaat RTU <ul style="list-style-type: none"> • Kleur puur wit RAL9010 • Uitvoering 230V / 10A • Instelbereik 5 - 30 °C • Voor inbouwmontage 	83849317	51,00
	Digitale ruimtethermostaat DRT <ul style="list-style-type: none"> • Met LCD-scherm en dag- en weekprogramma (3 temperaturniveaus / 6 vrij te selecteren tijdsintervallen per dag) • Kleur puur wit RAL9010 • Uitvoering 230 V / 8A • Instelbereik 5-40 °C 	83849316	175,00
	Controle verdeler RM230/6 / RM230/8 <ul style="list-style-type: none"> • Voor eenvoudige bedrading van de zone-regeling per vertrek • Uitvoering 230V (stroomloos gesloten) • Bescherming tegen overbelasting door verwisselbare zekering 		
	RM 230/6 Voor de aansluiting van 6 ruimtethermostaten met max. 13 servomotoren 230 V	83849318	77,00
	RM 230/8 Voor de aansluiting van 8 ruimtethermostaten met max. 13 servomotoren 230 V	7747204815	117,00
	Magneetaandrijving KTS M30 x 1,5 <ul style="list-style-type: none"> • Voor ruimtetemperatuurregeling per vertrek • Compatibel met Logafix verdelers • Gestuurd door een in het vertrek geplaatste ruimtethermostaat • Uitvoering 230V (stroomloos gesloten) 	7747204817	21,50



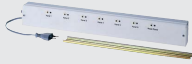

Thermostaten - draadloos

Artikel	Beschrijving	Code	Prijs
	<p>Draadloze ruimtethermostaat FRTA</p> <ul style="list-style-type: none"> • voor draadloze radio-overdracht van de controlewaarden naar een ontvanger • kleur puur wit RAL9010 • instelbereik 5 - 30 °C • 1 schakelaar dag / nacht / auto • batterij gevoed (2 x 1,5 V) / vervang indicator 	7747200988	131,00
	<p>1-kanaals radio-ontvanger 1KF</p> <ul style="list-style-type: none"> • voor aansluiting van max 20 servomotoren 230V • automatische adressering door learning mode in de zender • signaal-LED voor indicatie van de schakeltoestand • kleur puur wit RAL9010 • afmetingen 75 x 75 x 27 mm 	7747200990	154,00
	<p>Meerkanaals radio-ontvanger 4KF / 6KF</p> <ul style="list-style-type: none"> • voor aansluiting van max 10 servomotoren 230V • met pomp logica en timer-functie voor het aansluiten van extra analoge draadloze kamerthermostaten • kleur puur wit RAL9010 		
		<p>4KF (4-kanaals / zones) afmetingen 372 x 57 x 52 mm</p> <p>6KF (6-kanaals / zones) afmetingen 450 x 57 x 52 mm</p>	7747200991 7747200992
	<p>Meerkanaals radio-ontvanger met geïntegreerde schakelklok 8KF</p> <ul style="list-style-type: none"> • voor aansluiting van max 15 servomotoren 230V • met pomp logica en timer-functie voor het aansluiten van extra analoge draadloze kamerthermostaten • omschakeling verwarmen / koelen via extern signaal • kleur puur wit RAL9010 • 8KF (8-kanaals / zones) • afmetingen 310 x 90 x 68 mm 	7747200993	591,00





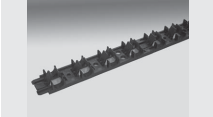

















Overige toebehoren

Artikel	Beschrijving	Code	Prijs
	PE-folie - brandwerend <ul style="list-style-type: none">• dikte 0,2 mm• voor aan aarde grenzende vlakken voor extra vochtwering• 100 m²	43023959	78,00
	Logafix universele buishaspel <ul style="list-style-type: none">• geschikt voor alle Logafix buistypes• inclusief overslagbeveiliging en afrolrem• materiaal: staal, poedercoating• belastbaarheid: max. 170kg	7738310845	528,00
	Logafix Universele klemrail <ul style="list-style-type: none">• geschikt voor 14 - 20 mm buis• verlegafstand 50 mm• lengte 1 m zelfklevend• inzetbaar op reeds geïsoleerde en geëgaliseerde vloeruitvulling	7747222522	2,15
	Logafix klemrail anker <ul style="list-style-type: none">• Voor bijkomende verankering van de universele klemrail	7747204647	0,15
	Logafix klemrail voor wandverwarming <ul style="list-style-type: none">• geschikt voor 14 mm buis• verlegafstand 50 mm• lengte 2,5 m• met 8 mm bevestigingsgaten	7738311313	1,90

Hoofdstuk 2

Logatrend geprofileerde paneelradiatoren

CV-Profil	<ul style="list-style-type: none"> ■ verticale, compacte paneelradiator ■ geprofileerde voorzijde ■ 4 aansluitingen L/R boven- en onderaan ■ middenaansluiting ■ hoogte 1400 - 2400 mm ■ breedte 300 - 900 mm 					
		p. 2005	p. 2006	p. 2008	p. 2004	p. 2009
C-Profil	<ul style="list-style-type: none"> ■ compacte paneelradiator ■ geprofileerde voorzijde ■ zij aansluiting overhoeks ■ hoogte 300 - 900 mm ■ breedte 400 - 3000 mm 					
		p. 2011	p. 2012	p. 2018	p. 2004	p. 2020
VC-Profil	<ul style="list-style-type: none"> ■ compacte paneelradiator ■ geprofileerde voorzijde ■ met ingebouwd ventiel ■ hoogte 300 - 900 mm ■ breedte 400 - 3000 mm 					
		p. 2023	p. 2024	p. 2030	p. 2004	p. 2033
VCM-Profil	<ul style="list-style-type: none"> ■ compacte paneelradiator ■ geprofileerde voorzijde ■ met ingebouwd ventiel ■ middenaansluiting ■ hoogte 300 - 900 mm ■ breedte 400 - 3000 mm 					
		p. 2035	p. 2036	p. 2042	p. 2004	p. 2044



Overzicht

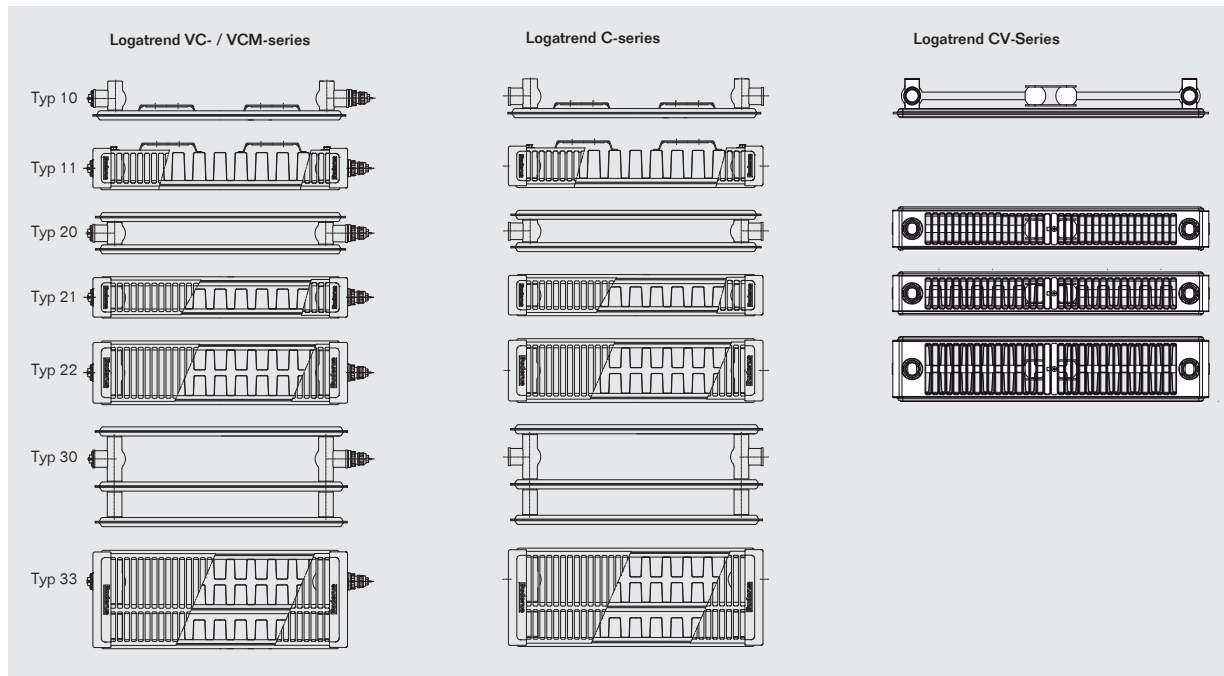

2

Nomenclatuur

Radiator	Logatrend						Paneelradiator
Uitvoering		C					Compactuitvoering
		CV					Verticale compactuitvoering
		VC					Compactuitvoering met ventiel
		VCM					Compactuitvoering met ventiel en middenaansluiting
Model			Profil Plan				Geprofileerde voorzijde Vlakke voorzijde
Type			10 11 20 21 22 30 33				1e cijfer: aantal watervoerende platen 2e cijfer: aantal convectoren
Grootte				XXX/YYY			Hoogte / breedte in mm
Ventiel							- zonder L links R rechts (standaard)
Voorbeelden	Logatrend	VC	Profil	11	600/1200	R	Paneelradiator in ventiel-compactuitvoering met geprofileerde voorplaat, type 11, hoogte 600 mm, breedte 1200 mm, ventiel rechts
	Logatrend VC-Profil 11 600/1200 R						
	Logatrend	C	Profil	33	300/2600	-	Paneelradiator in compactuitvoering met geprofileerde voorplaat, type 33, hoogte 300 mm, breedte 2600 mm
Logatrend C-Profil 33 300/2600 -							



Logatrend radiatoren

Logatrend CV-Profil

- Verticale paneelradiatoren met geprofileerde voorzijde.
- Vier aansluitingen 1/2" binnendraad links / rechts boven en onderaan.
- Standaard met centrale middenaansluiting onderaan 1/2".
- Levering inclusief ontluchter, blindstoppen en montageconsoles
- F7E (voor type 10) of F7M (voor type 20, 21, 22).

Logatrend C-Profil

- Paneelradiatoren met vier zijdelingse aansluitingen 1/2" binnendraad.
- Montageconsoles, ontluchter en blindstop inbegrepen in de leveromvang.

Logatrend VC-Profil

- Paneelradiatoren met geïntegreerde ventielen voor één- en tweepijpssystemen.
- Onderaansluiting 3/4" buitendraad volgens DIN V 3838.
- Hydraulische afstelling zonder gereedschap met behulp van variabele kv-waarde.
- Ventielen met lage P-afwijking overeenkomstig DIN V 4701-10.
- Ingebouwde ontluchter en blindstop.
- Montageconsoles inbegrepen in de leveromvang.

Logatrend VCM-Profil

- Paneelradiatoren met geïntegreerde ventielen voor één- en tweepijpssystemen.
- Centrale onderaansluiting 3/4" buitendraad volgens DIN V 3838.

- Hydraulische afstelling zonder gereedschap met behulp van variabele kv-waarde.
- Ventielen met lage P-afwijking overeenkomstig DIN V 4701-10.
- Ingebouwde ontluchter en blindstoppen.
- Montageconsoles inbegrepen in de leveromvang.

Hygiene uitvoering

- Type 10/20/30 zonder convectielamellen, zijwanden of afdekkrooster.
- Zeer eenvoudig te reinigen radiator voor gebruik in hygiënisch gevoelige plaatsen, zoals in ziekenhuizen.
- Eenvoudige reiniging en ontsmetting door onafhankelijke instituut getest en gecertificeerd.

Gemeenschappelijke eigenschappen

- Voorzien van een grondlaag en een eindlaag van thermo-hardende poederlak in wit (RAL 9016) volgens DIN 55900.
- Geleverd met zijpanelen en roosters (uitgezonderd typen 10, 20, 30).
- Warmtevermogen getest en geregistreerd volgens DIN EN 442.
- Kwaliteitsborging in overeenstemming met TÜV CERT DIN ISO 9001.
- Getest met proefdruk van 13 bar en geschikt voor een bedrijfsdruk tot 10 bar.
- Verpakt in krimpfolie met hoekbeschermers en kartonnen strips.
- Verpakkingsmaterialen uit recycleerbaar polyethyleen (PE) en karton.



Logatrend CV-Profil

Verticale paneelradiator met geprofileerde voorzijde met zij- en middenaansluiting



Radiator	Hoogte	Type
Logatrend CV-Profil	1400 mm	10 / 20 / 21 / 22
	1600 mm	
	1800 mm	
	2000 mm	
	2200 mm	
	2400 mm	

Productvoordelen

- Snelle en eenvoudige installatie.
- Flexibele installatiemogelijkheden met 4 zijaansluitingen en centrale middenaansluiting.
- Bevestigingsconsoles, onluchter en blindstoppen inbegrepen.



Logatrend CV-Profil

Verticale paneelradiatoren met geprofileerde voorzijde en zij- en middenaansluiting



Hoogte 1400 mm

Warmteafgifte - Watt - Regime 50/40°C 20°C						
L (mm)	300	400	500	600	700	900
10	162	216	270	324	378	486
20	258	344	430	516	602	774
21	323	431	538	646	754	969
22	372	496	620	744	868	1116

Warmteafgifte - Watt - Regime 75/65°C 20°C - EN 442						
L (mm)	300	400	500	600	700	900
10	423	564	705	846	987	1269
20	649	865	1082	1298	1514	1946
21	803	1070	1338	1605	1873	2408
22	982	1309	1636	1964	2291	2945

Prijzen						
L (mm)	300	400	500	600	700	900
10	140,00	159,00	178,00	197,00	216,00	235,00
20	250,00	275,00	299,00	323,00	347,00	371,00
21	314,00	345,00	375,00	406,00	436,00	467,00
22	412,00	449,00	485,00	521,00	558,00	594,00

Hoogte 1600 mm

Warmteafgifte - Watt - Regime 50/40°C 20°C						
L (mm)	300	400	500	600	700	900
10	183	244	305	367	428	550
20	291	388	484	581	678	872
21	348	464	580	696	812	1045
22	408	544	680	816	952	1223

Warmteafgifte - Watt - Regime 75/65°C 20°C - EN 442						
L (mm)	300	400	500	600	700	900
10	474	631	789	947	1104	1420
20	731	974	1217	1461	1704	2191
21	883	1177	1471	1765	2059	2647
22	1070	1426	1783	2139	2496	3209

Prijzen						
L (mm)	300	400	500	600	700	900
10	161,00	180,00	199,00	218,00	237,00	256,00
20	284,00	308,00	332,00	356,00	381,00	405,00
21	346,00	375,00	406,00	436,00	467,00	497,00
22	434,00	470,00	507,00	543,00	579,00	616,00

Hoogte 1800 mm

Warmteafgifte - Watt - Regime 50/40°C 20°C						
L (mm)	300	400	500	600	700	900
10	206	275	344	413	482	619
20	323	430	538	645	753	968
21	372	496	620	744	868	1116
22	447	595	744	893	1042	1340

Warmteafgifte - Watt - Regime 75/65°C 20°C - EN 442						
L (mm)	300	400	500	600	700	900
10	528	704	880	1056	1232	1583
20	810	1080	1350	1620	1890	2430
21	961	1281	1601	1922	2242	2882
22	1164	1552	1940	2328	2716	3492

Prijzen						
L (mm)	300	400	500	600	700	900
10	181,00	200,00	219,00	238,00	257,00	276,00
20	318,00	344,00	370,00	396,00	423,00	449,00
21	376,00	408,00	438,00	470,00	500,00	532,00
22	456,00	493,00	531,00	567,00	605,00	643,00



Logatrend CV-Profil

Verticale paneelradiatoren met geprofileerde voorzijde en zij- en middenaansluiting

Op bestelling
Centraal voorradig

Hoogte 2000 mm

Warmteafgifte - Watt - Regime 50/40°C 20°C						
L (mm)	300	400	500	600	700	900
10	227	303	378	454	530	681
20	353	470	588	705	823	1058
21	403	538	672	806	941	1210
22	478	637	797	956	1116	1434

Warmteafgifte - Watt - Regime 75/65°C 20°C - EN 442						
L (mm)	300	400	500	600	700	900
10	587	783	978	1174	1370	1761
20	888	1184	1480	1776	2072	2664
21	1038	1384	1730	2076	2422	3114
22	1266	1688	2110	2531	2953	3797

Prijzen						
L (mm)	300	400	500	600	700	900
10	198,00	217,00	236,00	255,00	273,00	292,00
20	343,00	370,00	397,00	425,00	451,00	478,00
21	407,00	438,00	471,00	503,00	536,00	569,00
22	485,00	523,00	562,00	600,00	639,00	678,00

Hoogte 2200 mm

Warmteafgifte - Watt - Regime 50/40°C 20°C						
L (mm)	300	400	500	600	700	900
10	249	332	416	499	582	748
20	382	509	636	764	891	1145
21	435	580	725	870	1014	1304
22	511	682	852	1022	1193	1534

Warmteafgifte - Watt - Regime 75/65°C 20°C - EN 442						
L (mm)	300	400	500	600	700	900
10	652	869	1086	1303	1520	1954
20	965	1287	1608	1930	2251	2894
21	1115	1487	1858	2230	2601	3344
22	1376	1834	2292	2751	3209	4126

Prijzen						
L (mm)	300	400	500	600	700	900
10	218,00	237,00	256,00	275,00	293,00	312,00
20	375,00	404,00	432,00	460,00	489,00	518,00
21	433,00	466,00	498,00	532,00	564,00	597,00
22	512,00	552,00	591,00	629,00	668,00	707,00

Hoogte 2400 mm

Warmteafgifte - Watt - Regime 50/40°C 20°C						
L (mm)	300	400	500	600	700	900
10	273	364	455	546	637	819
20	410	547	684	820	957	1230
21	466	621	776	931	1087	1397
22	546	729	911	1093	1275	1639

Warmteafgifte - Watt - Regime 75/65°C 20°C - EN 442						
L (mm)	300	400	500	600	700	900
10	722	963	1203	1444	1685	2166
20	1040	1387	1733	2080	2426	3119
21	1191	1588	1985	2382	2779	3573
22	1494	1991	2489	2987	3484	4480

Prijzen						
L (mm)	300	400	500	600	700	900
10	234,00	255,00	275,00	294,00	315,00	335,00
20	405,00	435,00	467,00	498,00	529,00	560,00
21	475,00	512,00	548,00	583,00	619,00	656,00
22	555,00	599,00	644,00	688,00	733,00	779,00





Logatrend CV-Profil - toebehoren

Afbeelding	Omschrijving	Code	Prijs
	F7E voor CV-Profil type 10 F7M voor CV-Profil / CV-Plan type 20, 21, 22 Leveringsomvang: <ul style="list-style-type: none">• Set snelmontageconsoles• 6 pluggen, 6 schroeven en schuifveiligheid• Geschikt voor elke hoogte		In leveromvang inbegrepen
	• Als onderdeelset	Type F7E 7738323295	op aanvraag
		Type F7M 7738323294	op aanvraag
	F8 voor CV-Plan type 10 Leveringsomvang: <ul style="list-style-type: none">• Set snelmontageconsoles• 6 pluggen, 6 schroeven en schuifveiligheid• Geschikt voor elke hoogte		In leveromvang inbegrepen
	• Als onderdeelset	7738323644	op aanvraag
	Logafix universele radiator aansluitset <ul style="list-style-type: none">• Universele design aansluitset• Ventiel en thermostaatkop links / rechts omkeerbaar• Rechte of haakse aansluiting naar keuze• Met beschermkap• Thermostaatkop M30 x 1,5 mm• 1/2" x 3/4"	wit 7738320548	79,00
		chrom 7738324180	84,00
	Oventrop radiator aansluitset Multiblock T / Uni-SH <ul style="list-style-type: none">• Ventiel en thermostaatkop links of rechts monteerbaar• Rechte aansluiting• Met design afdekkap• 1/2" x 3/4"	wit 7747403854	90,00
		chrom 7747403857	95,00
	Oventrop radiator aansluitset Multiblock T / Uni-SH <ul style="list-style-type: none">• Ventiel en thermostaatkop links of rechts monteerbaar• Haakse aansluiting• Met design afdekkap• 1/2" x 3/4"	wit 7747403855	90,00
		chrom 7747403821	95,00

Logatrend CV-Profil - afmetingen

Voorraanzicht

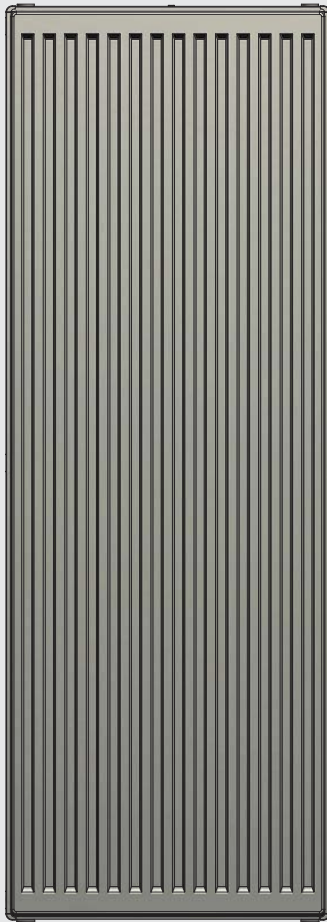

Achteraanzicht

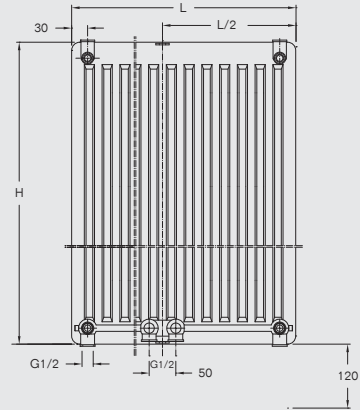

Zijaanzicht (rechts)

Type 10

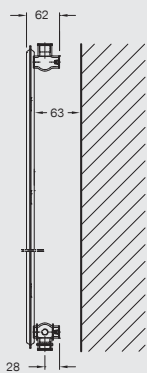

Type 20

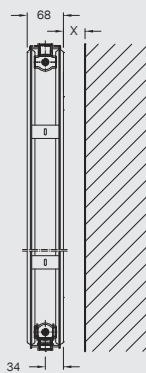

Type 21

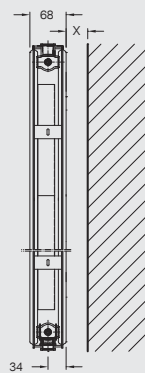

Type 22

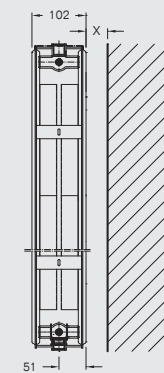

Wandafstand type 20, 21, 22
(afstand x)
36 mm voor bevestigingsbeugel F7M



Logatrend CV-Profil - technische gegevens

Hoogte (mm)	Type	Exponent n	Warmteafgifte EN 442 75/65/20 °C (W/m)	Waterinhoud (l/m)	Gewicht (kg/m)
1400	10	1,363	1410	6	19,6
	20	1,312	2164	11,8	40,4
	21	1,294	2676	11,8	49,4
	22	1,379	3272	11,8	56,4
1600	10	1,349	1578	5,8	19,6
	20	1,310	2424	11,6	40,4
	21	1,322	2942	11,6	49,4
	22	1,371	3566	11,6	56,4
1800	10	1,335	1760	5,4	19,6
	20	1,308	2700	11,2	40,4
	21	1,349	3202	11,2	49,4
	22	1,362	3880	11,2	56,4
2000	10	1,351	1956	5,6	19,6
	20	1,313	2960	11,2	40,4
	21	1,344	3460	11,2	49,4
	22	1,384	4220	11,2	56,4
2200	10	1,366	2172	5,6	19,6
	20	1,318	3216	11,4	40,4
	21	1,339	3716	11,4	49,4
	22	1,407	4584	11,4	56,4
2400	10	1,382	2046	5,6	19,6
	20	1,323	3466	11,4	40,4
	21	1,335	3970	11,4	49,4
	22	1,429	4978	11,4	56,4

Aansluitmogelijkheden

De verticale paneelradiatoren worden in standaarduitvoering geleverd met een centrale middenaansluiting compatibel met bijvoorbeeld de Logafix universele radiator-aansluitset.

Andere aansluitvarianten met centrale aansluiting bovenaan op aanvraag leverbaar.

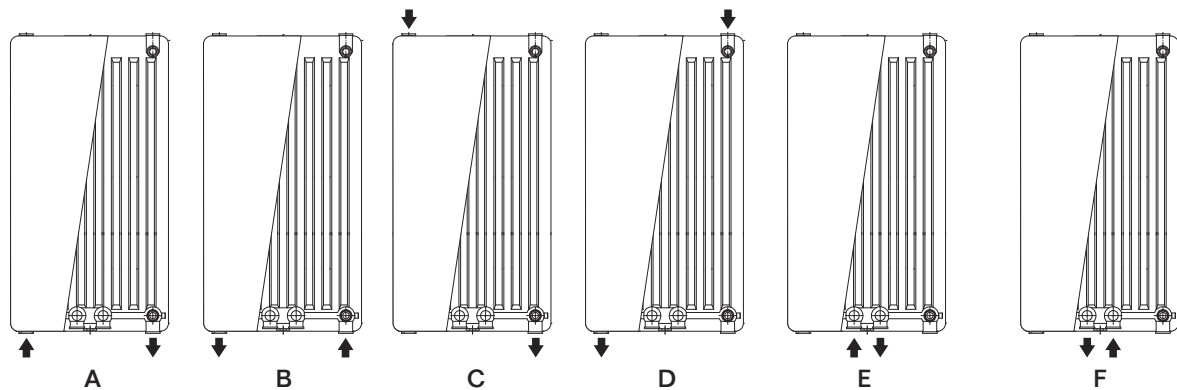



Logatrend C-Profil

Paneelradiatoren met geprofileerde voorzijde

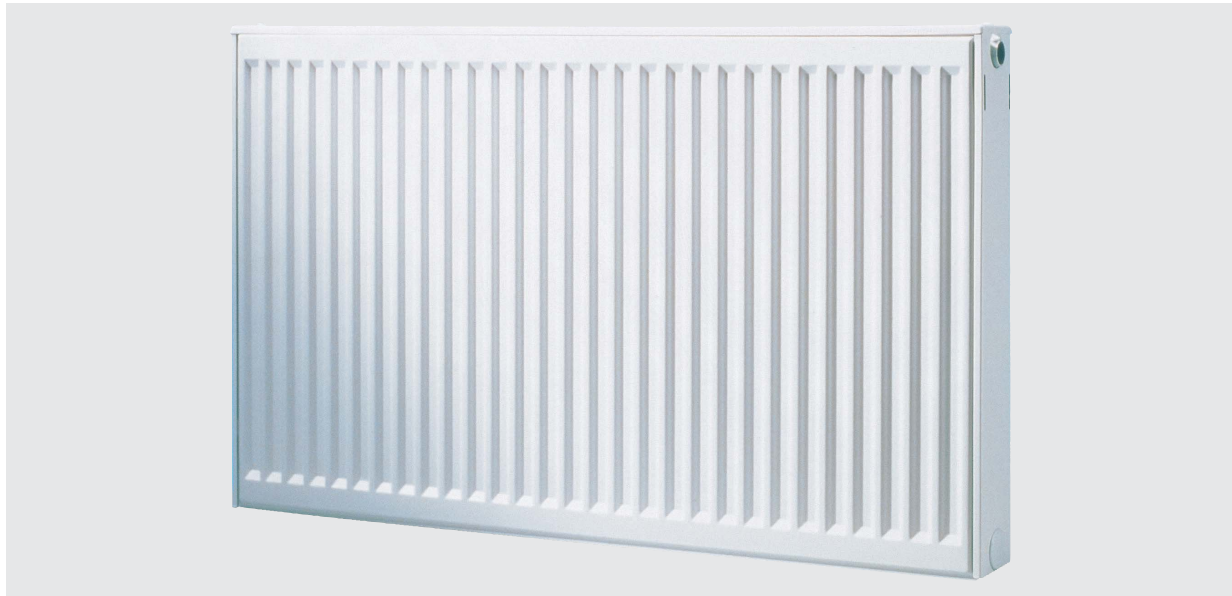

Radiator	Hoogte	Type
Logatrend C-Profil	300 mm	10 / 11 / 20 / 21 / 22 / 30 / 33
	400 mm	
	500 mm	
	600 mm	
	900 mm	

Productvoordelen

- Snelle en eenvoudige montage
- Makkelijk te reinigen
- Draaibare montage mogelijk (multi-layer uitvoeringen)
- Ook beschikbaar als hygiene uitvoering (types 10 / 20 / 30)
- Levering inclusief ontluchter en blindstop
- Levering inclusief montageconsoles



Logatrend C-Profil

Paneelradiatoren met geprofileerde voorzijde



Hoogte 300 mm

Warmteafgifte - Watt - Regime 50/40°C 20°C										
L (mm)	400	500	600	700	800	900	1000	1100	1200	1300
10	54	67	80	94	107	120	134	147	161	174
11	91	114	136	159	182	205	227	250	273	296
20	95	118	142	166	189	213	236	260	284	307
21	126	158	190	221	253	284	316	348	379	411
22	158	198	237	277	317	356	396	435	475	515
30	138	172	206	241	275	310	344	378	413	447
33	231	289	347	405	463	521	579	637	694	752
Warmteafgifte - Watt - Regime 75/65°C 20°C - EN 442										
L (mm)	400	500	600	700	800	900	1000	1100	1200	1300
10	136	170	204	238	272	306	340	373	407	441
11	222	277	333	388	444	499	554	610	665	721
20	231	289	346	404	462	520	578	635	693	751
21	306	383	459	536	612	689	766	842	919	995
22	392	490	588	686	784	882	980	1077	1175	1273
30	331	414	496	579	662	745	828	910	993	1077
33	569	711	854	996	1138	1280	1422	1565	1707	1849

Prijzen										
L (mm)	400	500	600	700	800	900	1000	1100	1200	1300
10	57,00	60,00	65,00	68,00	72,00	75,00	79,00	86,00	87,00	93,00
11	52,00	58,00	63,00	69,00	74,00	80,00	86,00	95,00	96,00	107,00
20	66,00	74,00	81,00	90,00	97,00	105,00	114,00	121,00	130,00	138,00
21	63,00	72,00	79,00	88,00	95,00	102,00	111,00	123,00	126,00	140,00
22	73,00	82,00	91,00	99,00	108,00	116,00	125,00	139,00	142,00	156,00
30	107,00	119,00	132,00	143,00	156,00	167,00	180,00	193,00	204,00	217,00
33	103,00	115,00	128,00	139,00	152,00	163,00	175,00	194,00	199,00	219,00

Hoogte 400 mm

Warmteafgifte - Watt - Regime 50/40°C 20°C										
L (mm)	400	500	600	700	800	900	1000	1100	1200	1300
10	71	88	106	123	141	159	176	194	212	229
11	116	145	174	203	232	261	290	319	348	377
20	120	150	179	209	239	269	299	329	359	389
21	154	193	232	270	309	348	386	425	463	502
22	196	245	294	343	392	441	490	539	588	637
30	170	212	254	297	339	382	424	466	509	551
33	285	357	428	499	571	642	714	785	856	928
Warmteafgifte - Watt - Regime 75/65°C 20°C - EN 442										
L (mm)	400	500	600	700	800	900	1000	1100	1200	1300
10	177	221	266	310	354	398	442	487	531	575
11	283	353	424	495	565	636	706	777	848	918
20	290	362	435	507	580	652	724	797	869	942
21	380	475	570	665	760	855	950	1044	1139	1234
22	489	611	733	855	977	1099	1222	1344	1466	1588
30	411	514	616	719	822	925	1028	1130	1233	1336
33	707	883	1060	1237	1413	1590	1766	1943	2120	2296

Prijzen										
L (mm)	400	500	600	700	800	900	1000	1100	1200	1300
10	59,00	63,00	68,00	72,00	76,00	80,00	84,00	91,00	93,00	99,00
11	56,00	61,00	66,00	73,00	79,00	84,00	90,00	100,00	101,00	112,00
20	70,00	79,00	88,00	96,00	105,00	114,00	123,00	132,00	140,00	150,00
21	68,00	77,00	86,00	94,00	102,00	112,00	120,00	134,00	137,00	151,00
22	79,00	89,00	98,00	108,00	117,00	125,00	135,00	150,00	154,00	167,00
30	117,00	132,00	145,00	159,00	174,00	187,00	201,00	216,00	229,00	243,00
33	114,00	128,00	141,00	155,00	170,00	183,00	197,00	217,00	224,00	244,00



Logatrend C-Profil

Paneelradiatoren met geprofileerde voorzijde

Op bestelling
Centraal voorradig

Hoogte 300 mm

Warmteafgifte - Watt - Regime 50/40 °C 20 °C											
1400	1500	1600	1800	2000	2200	2300	2400	2600	2800	3000	L (mm)
187	201	214	241	268	294	308	321	348	375	402	10
318	341	364	409	455	500	523	546	591	637	682	11
331	355	378	426	473	520	544	567	615	662	709	20
443	474	506	569	632	695	727	759	822	885	948	21
554	594	633	712	792	871	910	950	1029	1108	1187	22
482	516	550	619	688	757	791	826	894	963	1032	30
810	868	926	1042	1157	1273	1331	1389	1505	1620	1736	33
Warmteafgifte - Watt - Regime 75/65 °C 20 °C - EN 442											
475	509	543	611	679	747	781	815	883	951	1018	10
776	832	887	998	1109	1220	1275	1331	1442	1553	1664	11
808	866	924	1040	1155	1270	1328	1386	1502	1617	1732	20
1072	1148	1225	1378	1531	1684	1761	1837	1990	2143	2296	21
1371	1469	1567	1763	1959	2155	2253	2351	2547	2743	2938	22
1158	1241	1324	1490	1655	1820	1903	1986	2152	2317	2482	30
1992	2134	2276	2560	2845	3130	3272	3414	3698	3983	4268	33

Prijzen											
1400	1500	1600	1800	2000	2200	2300	2400	2600	2800	3000	L (mm)
94,00	100,00	101,00	120,00	128,00	139,00	139,00	146,00	151,00	162,00	165,00	10
108,00	118,00	118,00	138,00	150,00	166,00	165,00	178,00	182,00	200,00	204,00	11
145,00	154,00	161,00	184,00	200,00	216,00	224,00	233,00	248,00	264,00	280,00	20
142,00	156,00	158,00	180,00	196,00	219,00	219,00	235,00	242,00	266,00	273,00	21
159,00	174,00	177,00	200,00	218,00	242,00	243,00	259,00	269,00	296,00	303,00	22
229,00	241,00	254,00	284,00	309,00	333,00	346,00	357,00	383,00	407,00	431,00	30
223,00	243,00	247,00	278,00	301,00	334,00	338,00	359,00	373,00	408,00	420,00	33

Hoogte 400 mm

Warmteafgifte - Watt - Regime 50/40 °C 20 °C											
1400	1500	1600	1800	2000	2200	2300	2400	2600	2800	3000	L (mm)
247	264	282	317	353	388	405	423	458	494	529	10
405	434	463	521	579	637	666	695	753	811	869	11
419	449	479	538	598	658	688	718	778	837	897	20
541	579	618	695	772	849	888	927	1004	1081	1158	21
685	734	783	881	979	1077	1126	1175	1273	1371	1469	22
594	636	678	763	848	933	975	1018	1103	1187	1272	30
999	1070	1142	1284	1427	1570	1641	1712	1855	1998	2141	33
Warmteafgifte - Watt - Regime 75/65 °C 20 °C - EN 442											
620	664	708	796	885	974	1018	1062	1150	1239	1328	10
989	1060	1130	1272	1413	1554	1625	1696	1837	1978	2120	11
1014	1087	1159	1304	1449	1594	1666	1739	1884	2029	2174	20
1329	1424	1519	1709	1899	2089	2184	2279	2469	2659	2848	21
1710	1832	1954	2199	2443	2687	2809	2932	3176	3420	3664	22
1438	1541	1644	1850	2055	2260	2363	2466	2672	2877	3082	30
2473	2650	2826	3180	3533	3886	4063	4240	4593	4946	5300	33

Prijzen											
1400	1500	1600	1800	2000	2200	2300	2400	2600	2800	3000	L (mm)
100,00	108,00	109,00	129,00	136,00	147,00	149,00	156,00	161,00	173,00	177,00	10
113,00	123,00	124,00	145,00	157,00	173,00	174,00	185,00	192,00	208,00	214,00	11
158,00	166,00	176,00	200,00	217,00	235,00	244,00	252,00	270,00	287,00	305,00	20
155,00	168,00	172,00	196,00	213,00	237,00	239,00	255,00	265,00	289,00	300,00	21
172,00	186,00	191,00	216,00	235,00	259,00	262,00	278,00	290,00	315,00	327,00	22
258,00	271,00	285,00	320,00	348,00	376,00	390,00	404,00	432,00	460,00	489,00	30
251,00	272,00	280,00	313,00	341,00	376,00	383,00	405,00	424,00	459,00	478,00	33





Logatrend C-Profil

Paneelradiatoren met geprofileerde voorzijde



Hoogte 500 mm

Warmteafgifte - Watt - Regime 50/40°C 20°C										
L (mm)	400	500	600	700	800	900	1000	1100	1200	1300
10	87	109	131	153	175	197	219	240	262	284
11	140	175	210	245	280	315	350	385	420	455
20	143	178	214	250	285	321	357	392	428	464
21	182	228	273	319	364	410	455	501	546	592
22	234	292	350	409	467	526	584	642	701	759
30	201	252	302	353	403	453	504	554	604	655
33	336	420	504	588	672	756	840	924	1008	1092
Warmteafgifte - Watt - Regime 75/65°C 20°C - EN 442										
L (mm)	400	500	600	700	800	900	1000	1100	1200	1300
10	216	270	324	378	432	486	540	595	649	703
11	341	427	512	597	683	768	854	939	1024	1110
20	346	432	519	605	692	778	864	951	1037	1124
21	451	564	676	789	902	1015	1128	1240	1353	1466
22	583	728	874	1020	1165	1311	1456	1602	1748	1893
30	491	614	737	860	983	1106	1228	1351	1474	1597
33	837	1047	1256	1465	1675	1884	2094	2303	2512	2722

Prijzen										
L (mm)	400	500	600	700	800	900	1000	1100	1200	1300
10	66,00	70,00	74,00	79,00	83,00	88,00	92,00	99,00	101,00	108,00
11	60,00	66,00	72,00	78,00	83,00	90,00	95,00	104,00	107,00	116,00
20	75,00	84,00	94,00	103,00	113,00	122,00	132,00	141,00	151,00	160,00
21	73,00	82,00	92,00	101,00	111,00	120,00	130,00	142,00	149,00	161,00
22	81,00	91,00	100,00	110,00	119,00	129,00	142,00	152,00	157,00	171,00
30	121,00	136,00	151,00	166,00	181,00	196,00	210,00	226,00	241,00	256,00
33	118,00	133,00	147,00	162,00	177,00	192,00	213,00	226,00	236,00	256,00

Hoogte 600 mm

Warmteafgifte - Watt - Regime 50/40°C 20°C										
L (mm)	400	500	600	700	800	900	1000	1100	1200	1300
10	104	130	156	182	208	234	260	286	313	339
11	162	203	243	284	324	365	405	446	486	527
20	166	208	249	291	332	374	415	457	498	540
21	209	261	313	365	417	470	522	574	626	678
22	271	338	406	474	542	609	677	745	812	880
30	229	287	344	401	459	516	573	631	688	745
33	384	480	576	672	768	864	960	1056	1152	1248
Warmteafgifte - Watt - Regime 75/65°C 20°C - EN 442										
L (mm)	400	500	600	700	800	900	1000	1100	1200	1300
10	254	318	381	445	508	572	636	699	763	826
11	399	499	598	698	798	898	998	1097	1197	1297
20	400	500	600	700	800	900	1000	1099	1199	1299
21	521	651	781	911	1041	1171	1302	1432	1562	1692
22	675	844	1012	1181	1350	1519	1688	1856	2025	2194
30	568	710	852	994	1136	1278	1420	1563	1705	1847
33	964	1205	1446	1687	1928	2169	2410	2650	2891	3132

Prijzen										
L (mm)	400	500	600	700	800	900	1000	1100	1200	1300
10	67,00	72,00	77,00	82,00	87,00	92,00	97,00	104,00	108,00	115,00
11	63,00	70,00	76,00	83,00	90,00	96,00	103,00	113,00	116,00	126,00
20	80,00	90,00	100,00	110,00	120,00	130,00	140,00	150,00	160,00	170,00
21	78,00	89,00	98,00	109,00	118,00	129,00	138,00	152,00	158,00	171,00
22	86,00	97,00	108,00	118,00	129,00	139,00	150,00	164,00	172,00	185,00
30	130,00	145,00	162,00	178,00	195,00	212,00	227,00	244,00	261,00	277,00
33	126,00	142,00	159,00	175,00	192,00	207,00	224,00	245,00	257,00	277,00



Logatrend C-Profil

Paneelradiatoren met geprofileerde voorzijde

Op bestelling
Centraal voorradig

Hoogte 500 mm

Warmteafgifte - Watt - Regime 50/40 °C 20 °C											
1400	1500	1600	1800	2000	2200	2300	2400	2600	2800	3000	L (mm)
306	328	350	394	437	481	503	525	568	612	656	10
490	525	560	630	700	770	805	840	910	980	1050	11
499	535	571	642	713	785	820	856	927	999	1070	20
637	683	728	819	910	1001	1047	1092	1183	1274	1365	21
818	876	935	1051	1168	1285	1343	1402	1519	1635	1752	22
705	756	806	907	1007	1108	1159	1209	1310	1410	1511	30
1175	1259	1343	1511	1679	1847	1931	2015	2183	2351	2519	33
Warmteafgifte - Watt - Regime 75/65 °C 20 °C - EN 442											
1400	1500	1600	1800	2000	2200	2300	2400	2600	2800	3000	L (mm)
757	811	865	973	1081	1189	1243	1297	1405	1513	1622	10
1195	1280	1366	1536	1707	1878	1963	2048	2219	2390	2560	11
1210	1297	1383	1556	1729	1902	1988	2075	2248	2421	2594	20
1578	1691	1804	2030	2255	2480	2593	2706	2932	3157	3382	21
2039	2185	2330	2622	2913	3204	3350	3496	3787	4078	4370	22
1720	1843	1966	2211	2457	2703	2826	2948	3194	3440	3686	30
2931	3140	3350	3768	4187	4606	4815	5024	5443	5862	6280	33

Prijzen											
1400	1500	1600	1800	2000	2200	2300	2400	2600	2800	3000	L (mm)
110,00	117,00	119,00	139,00	147,00	160,00	161,00	170,00	175,00	187,00	193,00	10
118,00	129,00	130,00	152,00	163,00	179,00	180,00	191,00	198,00	215,00	221,00	11
170,00	179,00	188,00	214,00	233,00	251,00	261,00	270,00	289,00	308,00	327,00	20
166,00	181,00	185,00	210,00	229,00	254,00	258,00	272,00	285,00	310,00	323,00	21
177,00	191,00	196,00	227,00	241,00	263,00	269,00	282,00	298,00	321,00	335,00	22
270,00	286,00	301,00	338,00	367,00	397,00	412,00	427,00	457,00	487,00	517,00	30
266,00	287,00	296,00	331,00	361,00	398,00	406,00	425,00	450,00	485,00	509,00	33

Hoogte - 600 mm

Warmteafgifte - Watt - Regime 50/40 °C 20 °C											
1400	1500	1600	1800	2000	2200	2300	2400	2600	2800	3000	L (mm)
365	391	417	469	521	573	599	625	677	729	781	10
568	608	649	730	811	892	932	973	1054	1135	1216	11
581	623	664	747	831	914	955	997	1080	1163	1246	20
731	783	835	939	1044	1148	1200	1252	1357	1461	1566	21
948	1015	1083	1219	1354	1489	1557	1625	1760	1895	2031	22
803	860	917	1032	1147	1261	1319	1376	1491	1605	1720	30
1344	1440	1536	1728	1919	2111	2207	2303	2495	2687	2879	33
Warmteafgifte - Watt - Regime 75/65 °C 20 °C - EN 442											
1400	1500	1600	1800	2000	2200	2300	2400	2600	2800	3000	L (mm)
890	953	1017	1144	1271	1398	1462	1525	1652	1779	1906	10
1396	1496	1596	1796	1995	2194	2294	2394	2594	2793	2992	11
1399	1499	1599	1799	1999	2199	2299	2399	2599	2799	2998	20
1822	1952	2082	2343	2603	2863	2993	3124	3384	3644	3904	21
2362	2531	2700	3038	3375	3712	3881	4050	4388	4725	5062	22
1989	2131	2273	2557	2841	3125	3267	3409	3693	3977	4262	30
3373	3614	3855	4337	4819	5301	5542	5783	6265	6747	7228	33

Prijzen											
1400	1500	1600	1800	2000	2200	2300	2400	2600	2800	3000	L (mm)
117,00	124,00	128,00	149,00	159,00	172,00	174,00	182,00	188,00	203,00	209,00	10
130,00	140,00	143,00	166,00	180,00	197,00	200,00	210,00	220,00	238,00	246,00	11
180,00	189,00	200,00	227,00	247,00	266,00	277,00	287,00	307,00	327,00	347,00	20
178,00	191,00	198,00	225,00	245,00	268,00	275,00	287,00	304,00	329,00	344,00	21
193,00	206,00	214,00	242,00	264,00	288,00	296,00	309,00	328,00	352,00	370,00	22
293,00	309,00	326,00	366,00	398,00	432,00	448,00	465,00	497,00	530,00	563,00	30
288,00	309,00	321,00	361,00	393,00	432,00	443,00	462,00	491,00	530,00	556,00	33





Logatrend C-Profil

Paneelradiatoren met geprofileerde voorzijde



Hoogte 900 mm

Warmteafgifte - Watt - Regime 50/40°C 20°C										
L (mm)	400	500	600	700	800	900	1000	1100	1200	1300
10	146	182	219	255	291	328	364	401	437	474
11	229	286	344	401	458	515	573	630	687	744
20	229	286	343	400	457	514	571	628	686	743
21	286	357	429	500	572	643	715	786	858	929
22	376	471	565	659	753	847	941	1035	1129	1223
30	311	389	467	545	623	701	779	857	934	1012
33	526	657	788	920	1051	1183	1314	1446	1577	1708

Warmteafgifte - Watt - Regime 75/65°C 20°C - EN 442										
10	361	451	542	632	722	812	902	993	1083	1173
11	567	709	851	993	1135	1277	1418	1560	1702	1844
20	554	693	831	970	1108	1247	1386	1524	1663	1801
21	728	910	1092	1274	1456	1638	1820	2003	2185	2367
22	951	1189	1426	1664	1902	2140	2378	2615	2853	3091
30	782	978	1173	1369	1564	1760	1956	2151	2347	2542
33	1329	1661	1993	2325	2657	2989	3322	3654	3986	4318

Prijzen										
L (mm)	400	500	600	700	800	900	1000	1100	1200	1300
10	79,00	86,00	93,00	99,00	105,00	113,00	119,00	129,00	133,00	141,00
11	81,00	91,00	100,00	110,00	119,00	129,00	138,00	151,00	156,00	170,00
20	101,00	115,00	129,00	141,00	155,00	168,00	182,00	195,00	208,00	222,00
21	100,00	113,00	126,00	140,00	154,00	166,00	180,00	197,00	207,00	224,00
22	118,00	134,00	150,00	165,00	182,00	198,00	214,00	234,00	245,00	265,00
30	168,00	193,00	218,00	242,00	266,00	291,00	315,00	340,00	365,00	389,00
33	164,00	188,00	214,00	244,00	269,00	286,00	310,00	340,00	360,00	387,00



Logatrend C-Profil

Paneelradiatoren met geprofileerde voorzijde

Op bestelling
Centraal voorradig

Hoogte 900 mm

Warmteafgifte - Watt - Regime 50/40 °C 20 °C											
1400	1500	1600	1800	2000	2200	2300	2400	2600	2800	3000	L (mm)
510	546	583	656	729	801	838	874	947	1020	1093	10
802	859	916	1031	1145	1260	1317	1374	1489	1603	1718	11
800	857	914	1028	1143	1257	1314	1371	1485	1600	1714	20
1001	1072	1144	1286	1429	1572	1644	1715	1858	2001	2144	21
1318	1412	1506	1694	1882	2070	2164	2259	2447	2635	2823	22
1090	1168	1246	1402	1557	1713	1791	1869	2025	2180	2336	30
1840	1971	2103	2365	2628	2891	3023	3154	3417	3680	3942	33

Warmteafgifte - Watt - Regime 75/65 °C 20 °C - EN 442											
1264	1354	1444	1624	1805	1986	2076	2166	2346	2527	2708	10
1986	2128	2270	2553	2837	3121	3263	3404	3688	3972	4256	11
1940	2078	2217	2494	2771	3048	3187	3325	3602	3879	4156	20
2549	2731	2913	3277	3641	4005	4187	4369	4733	5097	5462	21
3328	3566	3804	4280	4755	5230	5468	5706	6182	6657	7132	22
2738	2933	3129	3520	3911	4302	4498	4693	5084	5475	5866	30
4650	4982	5314	5979	6643	7307	7639	7972	8636	9300	9964	33

Prijzen											
1400	1500	1600	1800	2000	2200	2300	2400	2600	2800	3000	L (mm)
145,00	155,00	159,00	183,00	197,00	213,00	217,00	226,00	237,00	254,00	263,00	10
175,00	188,00	194,00	224,00	243,00	266,00	271,00	285,00	300,00	323,00	338,00	11
236,00	248,00	262,00	298,00	324,00	351,00	364,00	377,00	405,00	431,00	458,00	20
234,00	250,00	261,00	296,00	322,00	352,00	363,00	380,00	403,00	433,00	456,00	21
277,00	297,00	308,00	348,00	380,00	416,00	428,00	448,00	475,00	511,00	538,00	22
413,00	438,00	462,00	520,00	569,00	618,00	643,00	667,00	717,00	765,00	814,00	30
408,00	437,00	456,00	513,00	562,00	616,00	635,00	665,00	707,00	763,00	805,00	33





Logatrend C-Profil - montagesystemen en toebehoren

Afbeelding	Omschrijving / Samenstelling	Code	Prijs	
Console 338-1 (SL)				
	Voor paneelradiatoren type 10 Wandafstand 30 mm			
	Bestaande uit: <ul style="list-style-type: none"> • 2 haakse consoles, 2 houders, 4 pluggen en schroeven (radiatoren t/m 1600 mm lengte) • 3 haakse consoles, 3 houders, 6 pluggen en schroeven (radiatoren vanaf 1800 mm lengte) 		Inbegrepen in de leveromvang van radiator type 10	
	• Als onderdeelset met ontlufter en blindstop			
	Bestaande uit:			
	2 consoles 577 SL, 2 houders 575 SL, 4 schroeven en 4 pluggen (tot 1600 mm)	7738325437	op aanvraag	
	3 consoles 577 SL, 3 houders 575 SL, 6 schroeven en 6 pluggen (1800-3000 mm)	7738325438	op aanvraag	
Console FEX				
	Voor paneelradiatoren type 11 Wandafstand 43mm			
	Bestaande uit: <ul style="list-style-type: none"> • 2 beugelconsoles, 4 pluggen en schroeven (radiatoren t/m 1600 mm lengte) • 3 consoles, 6 pluggen en schroeven (radiatoren vanaf 1800 mm lengte) 		Inbegrepen in de leveromvang van radiator type 11	
	• Als onderdeelset met ontlufter en blindstop			
	Bestaande uit 2 verzinkte consoles, 4 pluggen en 4 schroeven (tot 1600 mm)			
		voor hoogte 300 mm	7738325233	op aanvraag
		voor hoogte 400 mm	7738325235	op aanvraag
		voor hoogte 500 mm	7738325237	op aanvraag
	voor hoogte 600 mm	7738325239	op aanvraag	
	voor hoogte 900 mm	7738325241	op aanvraag	
	Bestaande uit 3 verzinkte consoles, 6 pluggen en 6 schroeven (1800-3000 mm)			
	voor hoogte 300 mm	7738325234	op aanvraag	
	voor hoogte 400 mm	7738325236	op aanvraag	
	voor hoogte 500 mm	7738325238	op aanvraag	
	voor hoogte 600 mm	7738325240	op aanvraag	
	voor hoogte 900 mm	7738325242	op aanvraag	
Console FMS				
	Voor paneelradiatoren type 20 > 33 Wandafstand 35 mm			
	Bestaande uit: <ul style="list-style-type: none"> • 2 beugelconsoles, 4 pluggen en schroeven (radiatoren t/m 1600 mm lengte) • 3 consoles, 6 pluggen en schroeven (radiatoren vanaf 1800 mm lengte) 		Inbegrepen in de leveromvang van radiator type 20 > 33	
	• Als onderdeelset met ontlufter en blindstop			
	Bestaande uit 2 verzinkte consoles, 4 pluggen en 4 schroeven (tot 1600 mm)			
		voor hoogte 300 mm	7738325243	op aanvraag
		voor hoogte 400 mm	7738325245	op aanvraag
		voor hoogte 500 mm	7738325247	op aanvraag
	voor hoogte 600 mm	7738325249	op aanvraag	
	voor hoogte 900 mm	7738325251	op aanvraag	
	Bestaande uit 3 verzinkte consoles, 6 pluggen en 6 schroeven (1800-3000 mm)			
	voor hoogte 300 mm	7738325244	op aanvraag	
	voor hoogte 400 mm	7738325246	op aanvraag	
	voor hoogte 500 mm	7738325248	op aanvraag	
	voor hoogte 600 mm	7738325250	op aanvraag	
	voor hoogte 900 mm	7738325252	op aanvraag	



Logatrend C-Profil - montagesystemen en toebehoren

Afbeelding	Omschrijving / Samenstelling	Code	Prijs																					
Standconsole																								
	Voor paneelradiatoren type 11 > 33 Niet geschikt voor radiatoren van het type VCM Bestaande uit: 2 standconsole op voet, 6 pluggen en schroeven	7738317469	52,00																					
	<table border="1"> <thead> <tr> <th colspan="2">hoogte 300 - 600 mm</th> <th colspan="2">hoogte 900 mm</th> </tr> <tr> <th>lengte radiator</th> <th>aantal consoles</th> <th>lengte radiator</th> <th>aantal consoles</th> </tr> </thead> <tbody> <tr> <td>400 - 1800</td> <td>2</td> <td>400 - 1200</td> <td>2</td> </tr> <tr> <td>1900 - 2400</td> <td>3</td> <td>1300 - 1800</td> <td>3</td> </tr> <tr> <td>2500 - 3000</td> <td>4</td> <td>1900 - 2400</td> <td>4</td> </tr> </tbody> </table>			hoogte 300 - 600 mm		hoogte 900 mm		lengte radiator	aantal consoles	lengte radiator	aantal consoles	400 - 1800	2	400 - 1200	2	1900 - 2400	3	1300 - 1800	3	2500 - 3000	4	1900 - 2400	4	
	hoogte 300 - 600 mm			hoogte 900 mm																				
	lengte radiator			aantal consoles	lengte radiator	aantal consoles																		
	400 - 1800			2	400 - 1200	2																		
1900 - 2400	3	1300 - 1800	3																					
2500 - 3000	4	1900 - 2400	4																					
	Afdekking voor standconsole, wit (RAL 9016), glanzend	81606400	18,75																					
Handdoekhouder																								
	Voor paneelradiatoren (600 mm) van het type Profil/Plan	81606620	27,60																					



Logatrend C-Profil - afmetingen

Vooraanzicht

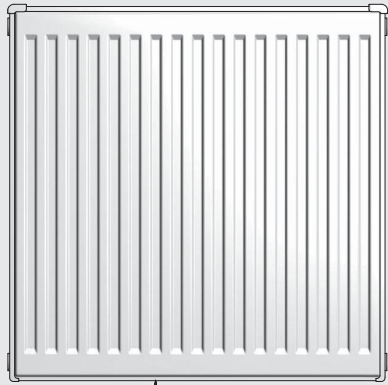

120 (aanbevolen afstand)



Achteraanzicht Type 10/11

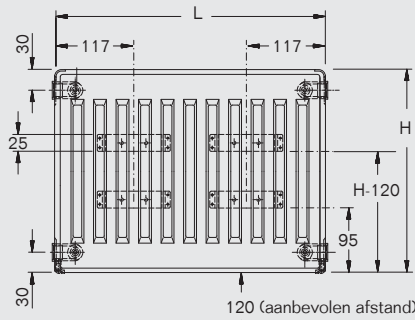

Achteraanzicht Type 20/21/22/30/33

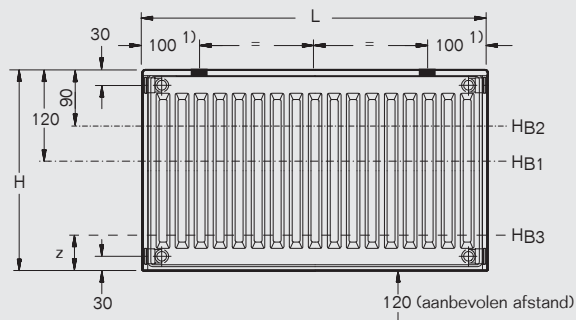

HB1 = hoogte boorgaten boven console BMSplus FMS
HB3 = hoogte boorgaten onderaan console FMS
(z=110 mm bij FMS)

Zijaanzicht (van rechts)

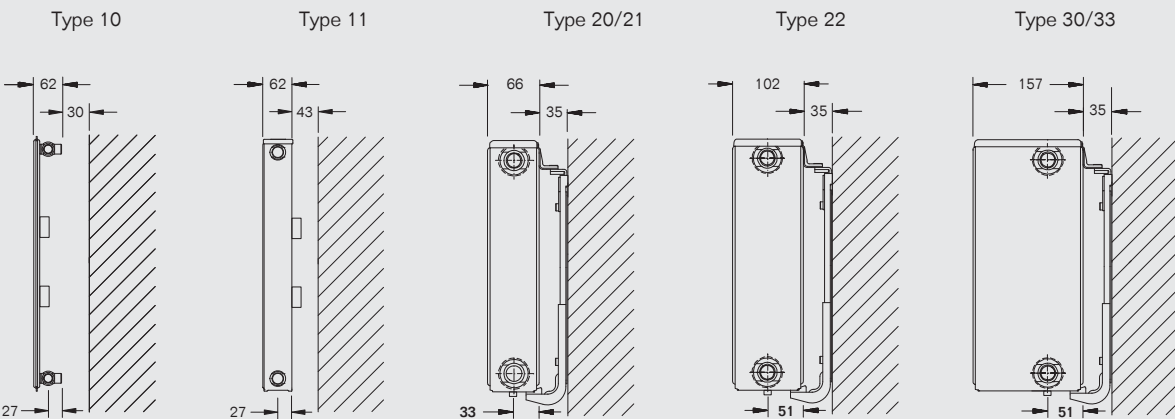

1) Aanbevolen montage afmeting (25 .. 175 mm)



Logatrend C-Profil - technische gegevens

Hoogte (mm)	Naafstand (mm)	Type	Exponent n	Warmteafgifte EN 442 - 75/65/20 °C (W)	Waterinhoud (l/m)	Gewicht (kg/m)
300	240	10	1,34	340	2,1	6,7
		11	1,28	554	2,1	10,1
		20	1,28	578	4,2	12,7
		21	1,27	766	4,2	14,8
		22	1,30	980	4,2	17
		30	1,26	828	6,1	19,8
		33	1,29	1422	6,1	25,5
400	340	10	1,32	442	2,57	8,8
		11	1,28	706	2,57	12,8
		20	1,27	724	5,17	16,6
		21	1,29	950	5,17	19,5
		22	1,31	1222	5,17	22,5
		30	1,27	1028	7,87	25,6
		33	1,30	1766	7,87	33,9
500	440	10	1,30	540	3,03	10,8
		11	1,28	854	3,03	16,1
		20	1,27	864	6,13	20,1
		21	1,30	1128	6,13	23,2
		22	1,31	1456	6,13	28,6
		30	1,28	1228	9,63	31
		33	1,31	2094	9,63	42,5
600	540	10	1,28	636	3,5	12,5
		11	1,29	998	3,5	19,2
		20	1,26	1000	7,1	24,1
		21	1,31	1302	7,1	28
		22	1,31	1688	7,1	34
		30	1,30	1420	11,4	37
		33	1,32	2410	11,4	50,2
900	840	10	1,30	902	5,1	18,2
		11	1,30	1418	5,1	29,2
		20	1,27	1386	10,1	35,9
		21	1,34	1820	10,1	42,9
		22	1,33	2378	10,1	51,4
		30	1,32	1956	15,4	54,9
		33	1,33	3322	15,4	76,8





Logatrend VC-Profil

Paneelradiatoren met geprofileerde voorzijde en geïntegreerd ventiel



De afgebeelde thermostaatkop behoort niet tot de leveromvang

Radiator	Hoogte	Type
Logatrend VC-Profil	300 mm	10 / 11 / 20 / 21 / 22 / 30 / 33
	400 mm	
	500 mm	
	600 mm	
	900 mm	

Productvoordelen

- Snelle en eenvoudige montage.
- Aantrekkelijk design met nagenoeg onzichtbare montagebeugel.
- Nauwkeurig 1K-regelventiel voor maximaal confort.
- Af-fabriek ingesteld ventiel voor optimale hydraulische balancering.
- Voorgemonteerde ontlufter en blindstop
- Levering inclusief montageconsoles



Logatrend VC-Profil

Paneelradiatoren met geprofileerde voorzijde en geïntegreerd ventiel



Hoogte 300 mm

Warmteafgifte - Watt - Regime 50/40°C 20°C										
L (mm)	400	500	600	700	800	900	1000	1100	1200	1300
10	54	67	80	94	107	120	134	147	161	174
11	91	114	136	159	182	205	227	250	273	296
20	95	118	142	166	189	213	236	260	284	307
21	126	158	190	221	253	284	316	348	379	411
22	158	198	237	277	317	356	396	435	475	515
30	138	172	206	241	275	310	344	378	413	447
33	231	289	347	405	463	521	579	637	694	752

Warmteafgifte - Watt - Regime 75/65°C 20°C - EN 442										
L (mm)	400	500	600	700	800	900	1000	1100	1200	1300
10	136	170	204	238	272	306	340	373	407	441
11	222	277	333	388	444	499	554	610	665	721
20	231	289	346	404	462	520	578	635	693	751
21	306	383	459	536	612	689	766	842	919	995
22	392	490	588	686	784	882	980	1077	1175	1273
30	331	414	496	579	662	745	828	910	993	1077
33	569	711	854	996	1138	1280	1422	1565	1707	1849

Prijzen										
L (mm)	400	500	600	700	800	900	1000	1100	1200	1300
10	82,00	87,00	90,00	93,00	96,00	99,00	103,00	111,00	110,00	118,00
11	75,00	79,00	84,00	89,00	93,00	98,00	102,00	111,00	112,00	120,00
20	89,00	95,00	102,00	110,00	116,00	123,00	130,00	140,00	143,00	155,00
21	90,00	97,00	104,00	112,00	119,00	125,00	133,00	144,00	147,00	159,00
22	98,00	105,00	113,00	121,00	129,00	136,00	143,00	155,00	158,00	170,00
30	126,00	138,00	149,00	159,00	171,00	181,00	192,00	207,00	214,00	229,00
33	128,00	139,00	150,00	161,00	172,00	183,00	195,00	210,00	217,00	233,00

Hoogte 400 mm

Warmteafgifte - Watt - Regime 50/40°C 20°C										
L (mm)	400	500	600	700	800	900	1000	1100	1200	1300
10	71	88	106	123	141	159	176	194	212	229
11	116	145	174	203	232	261	290	319	348	377
20	120	150	179	209	239	269	299	329	359	389
21	154	193	232	270	309	348	386	425	463	502
22	196	245	294	343	392	441	490	539	588	637
30	170	212	254	297	339	382	424	466	509	551
33	285	357	428	499	571	642	714	785	856	928

Warmteafgifte - Watt - Regime 75/65°C 20°C - EN 442										
L (mm)	400	500	600	700	800	900	1000	1100	1200	1300
10	177	221	266	310	354	398	442	487	531	575
11	283	353	424	495	565	636	706	777	848	918
20	290	362	435	507	580	652	724	797	869	942
21	380	475	570	665	760	855	950	1044	1139	1234
22	489	611	733	855	977	1099	1222	1344	1466	1588
30	411	514	616	719	822	925	1028	1130	1233	1336
33	707	883	1060	1237	1413	1590	1766	1943	2120	2296

Prijzen										
L (mm)	400	500	600	700	800	900	1000	1100	1200	1300
10	84,00	89,00	92,00	95,00	99,00	102,00	107,00	112,00	113,00	121,00
11	77,00	82,00	88,00	92,00	97,00	101,00	107,00	115,00	116,00	124,00
20	96,00	104,00	113,00	120,00	129,00	137,00	144,00	156,00	160,00	173,00
21	96,00	104,00	112,00	120,00	129,00	137,00	145,00	157,00	161,00	173,00
22	104,00	114,00	122,00	131,00	139,00	149,00	157,00	173,00	174,00	186,00
30	137,00	149,00	161,00	174,00	186,00	198,00	210,00	228,00	236,00	254,00
33	136,00	149,00	161,00	174,00	186,00	199,00	212,00	228,00	237,00	252,00



Logatrend VC-Profil

Paneelradiatoren met geprofileerde voorzijde en geïntegreerd ventiel

Op bestelling
Centraal voorradig

Hoogte 300 mm

Warmteafgifte - Watt - Regime 50/40 °C 20 °C											
1400	1500	1600	1800	2000	2200	2300	2400	2600	2800	3000	L (mm)
187	201	214	241	268	294	308	321	348	375	402	10
318	341	364	409	455	500	523	546	591	637	682	11
331	355	378	426	473	520	544	567	615	662	709	20
443	474	506	569	632	695	727	759	822	885	948	21
554	594	633	712	792	871	910	950	1029	1108	1187	22
482	516	550	619	688	757	791	826	894	963	1032	30
810	868	926	1042	1157	1273	1331	1389	1505	1620	1736	33
Warmteafgifte - Watt - Regime 75/65 °C 20 °C - EN 442											
1400	1500	1600	1800	2000	2200	2300	2400	2600	2800	3000	L (mm)
475	509	543	611	679	747	781	815	883	951	1018	10
776	832	887	998	1109	1220	1275	1331	1442	1553	1664	11
808	866	924	1040	1155	1270	1328	1386	1502	1617	1732	20
1072	1148	1225	1378	1531	1684	1761	1837	1990	2143	2296	21
1371	1469	1567	1763	1959	2155	2253	2351	2547	2743	2938	22
1158	1241	1324	1490	1655	1820	1903	1986	2152	2317	2482	30
1992	2134	2276	2560	2845	3130	3272	3414	3698	3983	4268	33

Prijzen											
1400	1500	1600	1800	2000	2200	2300	2400	2600	2800	3000	L (mm)
116,00	125,00	123,00	141,00	147,00	160,00	158,00	167,00	167,00	181,00	181,00	10
121,00	133,00	131,00	149,00	158,00	176,00	173,00	185,00	186,00	204,00	205,00	11
158,00	168,00	172,00	192,00	205,00	225,00	226,00	239,00	247,00	268,00	276,00	20
162,00	177,00	177,00	198,00	212,00	237,00	234,00	251,00	256,00	275,00	284,00	21
173,00	188,00	187,00	209,00	224,00	244,00	246,00	259,00	269,00	287,00	299,00	22
235,00	252,00	257,00	286,00	307,00	338,00	340,00	360,00	372,00	404,00	416,00	30
239,00	255,00	261,00	289,00	311,00	338,00	345,00	361,00	378,00	585,00	423,00	33

Hoogte 400 mm

Warmteafgifte - Watt - Regime 50/40 °C 20 °C											
1400	1500	1600	1800	2000	2200	2300	2400	2600	2800	3000	L (mm)
247	264	282	317	353	388	405	423	458	494	529	10
405	434	463	521	579	637	666	695	753	811	869	11
419	449	479	538	598	658	688	718	778	837	897	20
541	579	618	695	772	849	888	927	1004	1081	1158	21
685	734	783	881	979	1077	1126	1175	1273	1371	1469	22
594	636	678	763	848	933	975	1018	1103	1187	1272	30
999	1070	1142	1284	1427	1570	1641	1712	1855	1998	2141	33
Warmteafgifte - Watt - Regime 75/65 °C 20 °C - EN 442											
1400	1500	1600	1800	2000	2200	2300	2400	2600	2800	3000	L (mm)
620	664	708	796	885	974	1018	1062	1150	1239	1328	10
989	1060	1130	1272	1413	1554	1625	1696	1837	1978	2120	11
1014	1087	1159	1304	1449	1594	1666	1739	1884	2029	2174	20
1329	1424	1519	1709	1899	2089	2184	2279	2469	2659	2848	21
1710	1832	1954	2199	2443	2687	2809	2932	3176	3420	3664	22
1438	1541	1644	1850	2055	2260	2363	2466	2672	2877	3082	30
2473	2650	2826	3180	3533	3886	4063	4240	4593	4946	5300	33

Prijzen											
1400	1500	1600	1800	2000	2200	2300	2400	2600	2800	3000	L (mm)
120,00	129,00	128,00	145,00	153,00	165,00	163,00	173,00	174,00	187,00	188,00	10
126,00	137,00	136,00	155,00	164,00	181,00	179,00	192,00	194,00	207,00	214,00	11
177,00	189,00	193,00	216,00	231,00	255,00	257,00	271,00	281,00	304,00	313,00	20
178,00	189,00	195,00	217,00	234,00	254,00	259,00	277,00	283,00	310,00	315,00	21
197,00	209,00	208,00	233,00	250,00	270,00	276,00	294,00	302,00	329,00	336,00	22
261,00	281,00	286,00	317,00	342,00	375,00	380,00	402,00	416,00	452,00	466,00	30
262,00	284,00	287,00	319,00	344,00	380,00	382,00	406,00	419,00	600,00	470,00	33





Logatrend VC-Profil

Paneelradiatoren met geprofileerde voorzijde en geïntegreerd ventiel



Hoogte 500 mm

Warmteafgifte - Watt - Regime 50/40°C 20°C										
L (mm)	400	500	600	700	800	900	1000	1100	1200	1300
10	87	109	131	153	175	197	219	240	262	284
11	140	175	210	245	280	315	350	385	420	455
20	143	178	214	250	285	321	357	392	428	464
21	182	228	273	319	364	410	455	501	546	592
22	234	292	350	409	467	526	584	642	701	759
30	201	252	302	353	403	453	504	554	604	655
33	336	420	504	588	672	756	840	924	1008	1092

Warmteafgifte - Watt - Regime 75/65°C 20°C - EN 442										
L (mm)	400	500	600	700	800	900	1000	1100	1200	1300
10	216	270	324	378	432	486	540	595	649	703
11	341	427	512	597	683	768	854	939	1024	1110
20	346	432	519	605	692	778	864	951	1037	1124
21	451	564	676	789	902	1015	1128	1240	1353	1466
22	583	728	874	1020	1165	1311	1456	1602	1748	1893
30	491	614	737	860	983	1106	1228	1351	1474	1597
33	837	1047	1256	1465	1675	1884	2094	2303	2512	2722

Prijzen										
L (mm)	400	500	600	700	800	900	1000	1100	1200	1300
10	87,00	91,00	95,00	98,00	102,00	107,00	111,00	116,00	118,00	123,00
11	82,00	88,00	92,00	97,00	102,00	108,00	113,00	120,00	122,00	133,00
20	100,00	108,00	116,00	124,00	133,00	141,00	150,00	158,00	166,00	175,00
21	99,00	109,00	117,00	125,00	134,00	142,00	151,00	162,00	168,00	179,00
22	107,00	116,00	124,00	133,00	141,00	151,00	159,00	172,00	177,00	187,00
30	138,00	151,00	163,00	176,00	188,00	201,00	215,00	227,00	241,00	254,00
33	140,00	154,00	167,00	181,00	195,00	208,00	222,00	238,00	248,00	265,00

Hoogte 600 mm

Warmteafgifte - Watt - Regime 50/40°C 20°C										
L (mm)	400	500	600	700	800	900	1000	1100	1200	1300
10	104	130	156	182	208	234	260	286	313	339
11	162	203	243	284	324	365	405	446	486	527
20	166	208	249	291	332	374	415	457	498	540
21	209	261	313	365	417	470	522	574	626	678
22	271	338	406	474	542	609	677	745	812	880
30	229	287	344	401	459	516	573	631	688	745
33	384	480	576	672	768	864	960	1056	1152	1248

Warmteafgifte - Watt - Regime 75/65°C 20°C - EN 442										
L (mm)	400	500	600	700	800	900	1000	1100	1200	1300
10	254	318	381	445	508	572	636	699	763	826
11	399	499	598	698	798	898	998	1097	1197	1297
20	400	500	600	700	800	900	1000	1099	1199	1299
21	521	651	781	911	1041	1171	1302	1432	1562	1692
22	675	844	1012	1181	1350	1519	1688	1856	2025	2194
30	568	710	852	994	1136	1278	1420	1563	1705	1847
33	964	1205	1446	1687	1928	2169	2410	2650	2891	3132

Prijzen										
L (mm)	400	500	600	700	800	900	1000	1100	1200	1300
10	88,00	93,00	97,00	101,00	105,00	110,00	115,00	120,00	123,00	130,00
11	87,00	92,00	98,00	103,00	110,00	116,00	121,00	130,00	133,00	141,00
20	105,00	114,00	122,00	132,00	140,00	149,00	158,00	166,00	175,00	184,00
21	104,00	114,00	122,00	132,00	141,00	150,00	159,00	170,00	177,00	188,00
22	112,00	121,00	131,00	140,00	151,00	160,00	170,00	182,00	189,00	201,00
30	146,00	160,00	175,00	188,00	203,00	218,00	233,00	248,00	262,00	277,00
33	149,00	163,00	178,00	193,00	207,00	222,00	238,00	255,00	267,00	282,00



Logatrend VC-Profil

Paneelradiatoren met geprofileerde voorzijde en geïntegreerd ventiel

Op bestelling
Centraal voorradig

Hoogte 500 mm

Warmteafgifte - Watt - Regime 50/40 °C 20 °C											
1400	1500	1600	1800	2000	2200	2300	2400	2600	2800	3000	L (mm)
306	328	350	394	437	481	503	525	568	612	656	10
490	525	560	630	700	770	805	840	910	980	1050	11
499	535	571	642	713	785	820	856	927	999	1070	20
637	683	728	819	910	1001	1047	1092	1183	1274	1365	21
818	876	935	1051	1168	1285	1343	1402	1519	1635	1752	22
705	756	806	907	1007	1108	1159	1209	1310	1410	1511	30
1175	1259	1343	1511	1679	1847	1931	2015	2183	2351	2519	33
Warmteafgifte - Watt - Regime 75/65 °C 20 °C - EN 442											
1400	1500	1600	1800	2000	2200	2300	2400	2600	2800	3000	L (mm)
757	811	865	973	1081	1189	1243	1297	1405	1513	1622	10
1195	1280	1366	1536	1707	1878	1963	2048	2219	2390	2560	11
1210	1297	1383	1556	1729	1902	1988	2075	2248	2421	2594	20
1578	1691	1804	2030	2255	2480	2593	2706	2932	3157	3382	21
2039	2185	2330	2622	2913	3204	3350	3496	3787	4078	4370	22
1720	1843	1966	2211	2457	2703	2826	2948	3194	3440	3686	30
2931	3140	3350	3768	4187	4606	4815	5024	5443	5862	6280	33

Prijzen											
1400	1500	1600	1800	2000	2200	2300	2400	2600	2800	3000	L (mm)
125,00	132,00	134,00	153,00	160,00	170,00	173,00	178,00	184,00	199,00	200,00	10
133,00	140,00	142,00	162,00	173,00	185,00	187,00	196,00	202,00	220,00	222,00	11
182,00	192,00	199,00	224,00	240,00	257,00	265,00	273,00	290,00	314,00	324,00	20
185,00	196,00	202,00	226,00	243,00	263,00	269,00	286,00	294,00	321,00	329,00	21
194,00	205,00	212,00	236,00	260,00	270,00	280,00	287,00	306,00	331,00	341,00	22
266,00	280,00	292,00	324,00	350,00	375,00	388,00	401,00	426,00	464,00	477,00	30
276,00	291,00	303,00	336,00	364,00	390,00	404,00	417,00	445,00	481,00	499,00	33

Hoogte 600 mm

Warmteafgifte - Watt - Regime 50/40 °C 20 °C											
1400	1500	1600	1800	2000	2200	2300	2400	2600	2800	3000	L (mm)
365	391	417	469	521	573	599	625	677	729	781	10
568	608	649	730	811	892	932	973	1054	1135	1216	11
581	623	664	747	831	914	955	997	1080	1163	1246	20
731	783	835	939	1044	1148	1200	1252	1357	1461	1566	21
948	1015	1083	1219	1354	1489	1557	1625	1760	1895	2031	22
803	860	917	1032	1147	1261	1319	1376	1491	1605	1720	30
1344	1440	1536	1728	1919	2111	2207	2303	2495	2687	2879	33
Warmteafgifte - Watt - Regime 75/65 °C 20 °C - EN 442											
1400	1500	1600	1800	2000	2200	2300	2400	2600	2800	3000	L (mm)
890	953	1017	1144	1271	1398	1462	1525	1652	1779	1906	10
1396	1496	1596	1796	1995	2194	2294	2394	2594	2793	2992	11
1399	1499	1599	1799	1999	2199	2299	2399	2599	2799	2998	20
1822	1952	2082	2343	2603	2863	2993	3124	3384	3644	3904	21
2362	2531	2700	3038	3375	3712	3881	4050	4388	4725	5062	22
1989	2131	2273	2557	2841	3125	3267	3409	3693	3977	4262	30
3373	3614	3855	4337	4819	5301	5542	5783	6265	6747	7228	33

Prijzen											
1400	1500	1600	1800	2000	2200	2300	2400	2600	2800	3000	L (mm)
132,00	141,00	141,00	165,00	170,00	180,00	183,00	189,00	196,00	212,00	214,00	10
145,00	153,00	157,00	178,00	191,00	204,00	207,00	216,00	225,00	244,00	248,00	11
193,00	203,00	212,00	237,00	254,00	271,00	280,00	289,00	306,00	332,00	342,00	20
195,00	206,00	214,00	239,00	257,00	275,00	284,00	301,00	311,00	338,00	348,00	21
208,00	220,00	228,00	256,00	275,00	293,00	304,00	311,00	333,00	360,00	372,00	22
291,00	306,00	320,00	355,00	385,00	414,00	428,00	443,00	472,00	513,00	530,00	30
297,00	311,00	326,00	364,00	393,00	420,00	438,00	449,00	482,00	520,00	542,00	33





Logatrend VC-Profil

Paneelradiatoren met geprofileerde voorzijde en geïntegreerd ventiel



Hoogte 900 mm

Warmteafgifte - Watt - Regime 50/40°C 20°C										
L (mm)	400	500	600	700	800	900	1000	1100	1200	1300
10	146	182	219	255	291	328	364	401	437	474
11	229	286	344	401	458	515	573	630	687	744
20	229	286	343	400	457	514	571	628	686	743
21	286	357	429	500	572	643	715	786	858	929
22	376	471	565	659	753	847	941	1035	1129	1223
30	311	389	467	545	623	701	779	857	934	1012
33	526	657	788	920	1051	1183	1314	1446	1577	1708

Warmteafgifte - Watt - Regime 75/65°C 20°C - EN 442										
L (mm)	400	500	600	700	800	900	1000	1100	1200	1300
10	361	451	542	632	722	812	902	993	1083	1173
11	567	709	851	993	1135	1277	1418	1560	1702	1844
20	554	693	831	970	1108	1247	1386	1524	1663	1801
21	728	910	1092	1274	1456	1638	1820	2003	2185	2367
22	951	1189	1426	1664	1902	2140	2378	2615	2853	3091
30	782	978	1173	1369	1564	1760	1956	2151	2347	2542
33	1329	1661	1993	2325	2657	2989	3322	3654	3986	4318

Prijzen										
L (mm)	400	500	600	700	800	900	1000	1100	1200	1300
10	99,00	104,00	111,00	116,00	122,00	128,00	134,00	140,00	145,00	153,00
11	101,00	109,00	117,00	125,00	134,00	141,00	150,00	163,00	165,00	177,00
20	125,00	138,00	150,00	161,00	174,00	185,00	198,00	210,00	222,00	235,00
21	124,00	136,00	149,00	161,00	173,00	185,00	198,00	212,00	222,00	234,00
22	141,00	156,00	170,00	189,00	199,00	214,00	228,00	244,00	257,00	271,00
30	184,00	206,00	228,00	249,00	272,00	294,00	317,00	339,00	360,00	382,00
33	183,00	205,00	227,00	250,00	272,00	294,00	317,00	339,00	362,00	381,00



Logatrend VC-Profil

Paneelradiatoren met geprofileerde voorzijde en geïntegreerd ventiel

Op bestelling
Centraal voorradig

Hoogte 900 mm

Warmteafgifte - Watt - Regime 50/40 °C 20 °C											L (mm)
1400	1500	1600	1800	2000	2200	2300	2400	2600	2800	3000	10
510	546	583	656	729	801	838	874	947	1020	1093	10
802	859	916	1031	1145	1260	1317	1374	1489	1603	1718	11
800	857	914	1028	1143	1257	1314	1371	1485	1600	1714	20
1001	1072	1144	1286	1429	1572	1644	1715	1858	2001	2144	21
1318	1412	1506	1694	1882	2070	2164	2259	2447	2635	2823	22
1090	1168	1246	1402	1557	1713	1791	1869	2025	2180	2336	30
1840	1971	2103	2365	2628	2891	3023	3154	3417	3680	3942	33









Warmteafgifte - Watt - Regime 75/65 °C 20 °C - EN 442											L (mm)
1264	1354	1444	1624	1805	1986	2076	2166	2346	2527	2708	10
1986	2128	2270	2553	2837	3121	3263	3404	3688	3972	4256	11
1940	2078	2217	2494	2771	3048	3187	3325	3602	3879	4156	20
2549	2731	2913	3277	3641	4005	4187	4369	4733	5097	5462	21
3328	3566	3804	4280	4755	5230	5468	5706	6182	6657	7132	22
2738	2933	3129	3520	3911	4302	4498	4693	5084	5475	5866	30
4650	4982	5314	5979	6643	7307	7639	7972	8636	9300	9964	33

Prijzen											L (mm)
1400	1500	1600	1800	2000	2200	2300	2400	2600	2800	3000	10
157,00	163,00	168,00	192,00	203,00	216,00	220,00	227,00	238,00	256,00	261,00	10
182,00	193,00	198,00	226,00	243,00	260,00	267,00	276,00	291,00	314,00	324,00	11
246,00	259,00	270,00	303,00	326,00	350,00	362,00	374,00	398,00	433,00	446,00	20
246,00	259,00	271,00	304,00	328,00	359,00	365,00	384,00	402,00	432,00	451,00	21
286,00	300,00	314,00	352,00	381,00	407,00	425,00	434,00	468,00	503,00	525,00	22
404,00	426,00	447,00	498,00	542,00	586,00	608,00	629,00	674,00	735,00	761,00	30
406,00	424,00	450,00	503,00	548,00	584,00	615,00	644,00	681,00	732,00	770,00	33





Logatrend VC-Profil - montagesystemen en toebehoren

Afbeelding	Omschrijving / Samenstelling	Code	Prijs
Aansluitsets			
Aansluitset VC(M) voorinst. haaks + BD1			
	Bestaande uit: H-blok met voorinstelling haaks 3/4" moer x 3/4" M	7738308456	
	Buderus design thermostaatkop met nulinstelling	7738306436	
	Set klemringkoppelingen 16 x 2mm voor Alu-PEX buis	7738318930	
Aansluitset VC(M) voorinst. haaks + BD			
	Bestaande uit: H-blok met voorinstelling haaks 3/4" moer x 3/4" M	7738308456	
	Buderus thermostaatkop met nulinstelling	80799200	
	Set klemringkoppelingen 16 x 2mm voor Alu-PEX buis	7738318930	
Aansluitset VC(M) voorinst. recht + BD1			
	Bestaande uit: H-blok met voorinstelling recht 3/4" moer x 3/4" M	7738308457	
	Buderus design thermostaatkop met nulinstelling	7738306436	
	Set klemringkoppelingen 16 x 2mm voor Alu-PEX buis	7738318930	
Aansluitset VC(M) voorinst. recht + BD			
	Bestaande uit: H-blok met voorinstelling recht 3/4" moer x 3/4" M	7738308457	
	Buderus thermostaatkop met nulinstelling	80799200	
	Set klemringkoppelingen 16x 2mm voor Alu-PEX buis	7738318930	





Logatrend VC-Profil - montagesystemen en toebehoren

Afbeelding	Omschrijving / Samenstelling	Code	Prijs	
Console 338-1 (SL)				
	Voor paneelradiatoren type 10 Wandafstand 30 mm			
	Bestaande uit: <ul style="list-style-type: none"> • 2 haakse consoles, 2 houders, 4 pluggen en schroeven (radiatoren t/m 1600 mm lengte) • 3 haakse consoles, 3 houders, 6 pluggen en schroeven (radiatoren vanaf 1800 mm lengte) 		Inbegrepen in de leveromvang van radiator type 10	
	• Als onderdeelset met ontluchter en blindstop			
	Bestaande uit:			
	2 consoles 577 SL, 2 houders 575 SL, 4 schroeven en 4 pluggen (tot 1600 mm)	7738325437	op aanvraag	
	3 consoles 577 SL, 3 houders 575 SL, 6 schroeven en 6 schroeven (1800-3000 mm)	7738325438	op aanvraag	
Console FEX				
	Voor paneelradiatoren type 11 Wandafstand 43mm			
	Bestaande uit: <ul style="list-style-type: none"> • 2 beugelconsoles, 4 pluggen en schroeven (radiatoren t/m 1600 mm lengte) • 3 consoles, 6 pluggen en schroeven (radiatoren vanaf 1800 mm lengte) 		Inbegrepen in de leveromvang van radiator type 11	
	• Als onderdeelset met ontluchter en blindstop			
	Bestaande uit 2 verzinkte consoles, 4 pluggen en 4 schroeven (tot 1600 mm)			
		voor hoogte 300 mm	7738325233	op aanvraag
		voor hoogte 400 mm	7738325235	op aanvraag
		voor hoogte 500 mm	7738325237	op aanvraag
		voor hoogte 600 mm	7738325239	op aanvraag
		voor hoogte 900 mm	7738325241	op aanvraag
	Bestaande uit 3 verzinkte consoles, 6 pluggen en 6 schroeven (1800-3000 mm)			
	voor hoogte 300 mm	7738325234	op aanvraag	
	voor hoogte 400 mm	7738325236	op aanvraag	
	voor hoogte 500 mm	7738325238	op aanvraag	
	voor hoogte 600 mm	7738325240	op aanvraag	
	voor hoogte 900 mm	7738325242	op aanvraag	
Console FMS				
	Voor paneelradiatoren type 20 > 33 Wandafstand 35mm			
	Bestaande uit: <ul style="list-style-type: none"> • 2 beugelconsoles, 4 pluggen en schroeven (radiatoren t/m 1600 mm lengte) • 3 consoles, 6 pluggen en schroeven (radiatoren vanaf 1800 mm lengte) 		Inbegrepen in de leveromvang van radiator type 20 > 33	
	• Als onderdeelset met ontluchter en blindstop			
	Bestaande uit 2 verzinkte consoles, 4 pluggen en 4 schroeven (tot 1600 mm)			
		voor hoogte 300 mm	7738325243	op aanvraag
		voor hoogte 400 mm	7738325245	op aanvraag
		voor hoogte 500 mm	7738325247	op aanvraag
		voor hoogte 600 mm	7738325249	op aanvraag
		voor hoogte 900 mm	7738325251	op aanvraag
	Bestaande uit 3 verzinkte consoles, 6 pluggen en 6 schroeven (1800-3000 mm)			
	voor hoogte 300 mm	7738325244	op aanvraag	
	voor hoogte 400 mm	7738325246	op aanvraag	
	voor hoogte 500 mm	7738325248	op aanvraag	
	voor hoogte 600 mm	7738325250	op aanvraag	
	voor hoogte 900 mm	7738325252	op aanvraag	



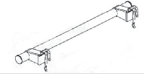

Logatrend VC-Profil - montagesystemen en toebehoren

Afbeelding	Omschrijving / Samenstelling	Code	Prijs			
Standconsole						
	Voor paneelradiatoren type 11 > 33 Niet geschikt voor radiatoren van het type VCM Bestaande uit: 2 standconsole op voet, 6 pluggen en schroeven	7738317469	52,00			
	hoogte 300 - 600 mm			hoogte 900 mm		
	lengte radiator			aantal consoles	lengte radiator	aantal consoles
	400 - 1800			2	400 - 1200	2
	1900 - 2400			3	1300 - 1800	3
2500 - 3000	4	1900 - 2400	4			
	Afdekking voor standconsole, wit (RAL 9016), glanzend	81606400	18,75			
Handdoekhouder						
	Voor paneelradiatoren (600 mm) van het type Profil/Plan	81606620	27,60			

Logatrend VC-Profil - afmetingen

Voor aanzicht

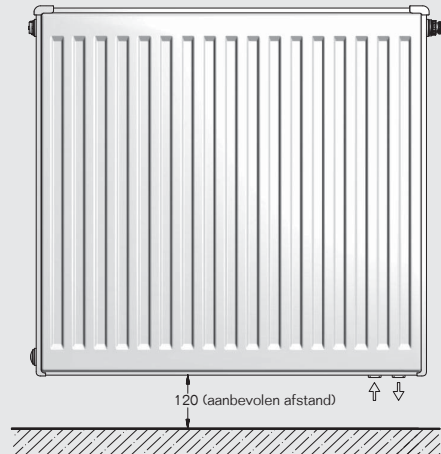

Achteraanzicht type 10/11

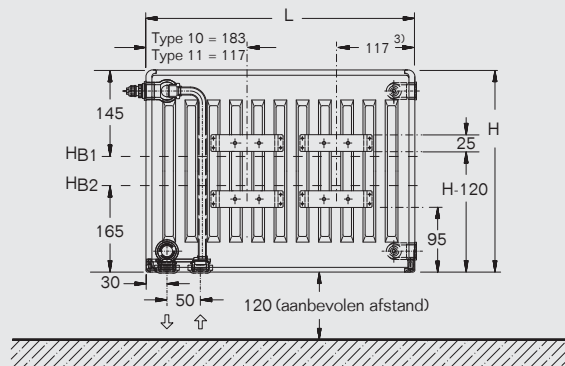

HB1 = hoogte boorgaten boven
HB2 = hoogte boorgaten onderaan (niet bij BH 300!)

Achteraanzicht type 20/21/22/30/33

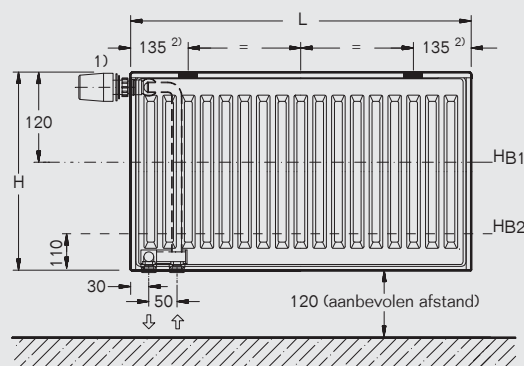

HB1 = hoogte boorgaten boven
HB2 = hoogte boorgaten onderaan

Zijaanzicht (van rechts)

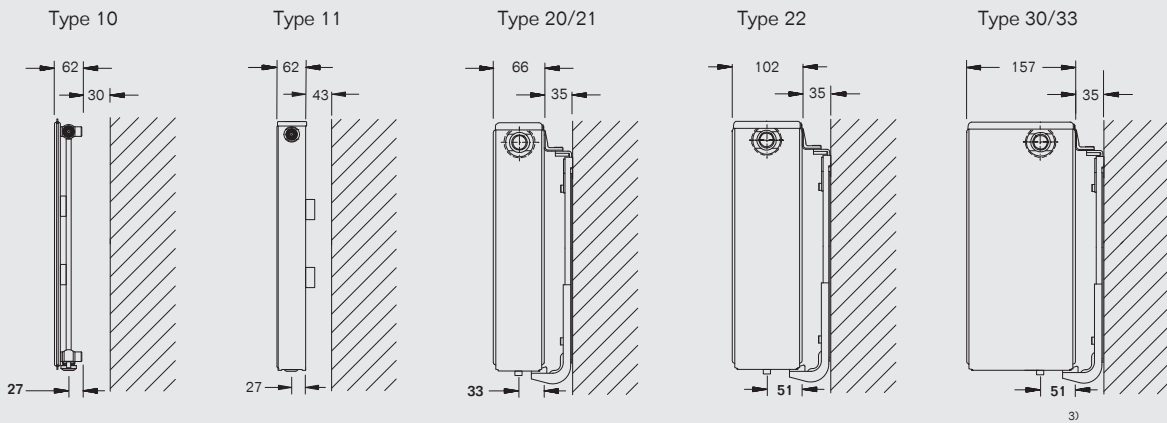

¹⁾ Thermostaatkop is niet inbegrepen
²⁾ Aanbevolen montage afmeting (25 .. 175 mm)
³⁾ Rekening houden met de gewijzigde muurafstand



Logatrend VC-Profil - technische gegevens

Hoogte (mm)	Type	Exponent n	Warmteafgifte EN 442 - 75/65/20 °C (W/m)	Waterinhoud (l/m)	Gewicht (kg/m)
300	10	1,34	340	2,1	7,1
	11	1,28	554	2,1	10,2
	20	1,28	578	4,2	13,1
	21	1,27	766	4,2	15,1
	22	1,30	980	4,2	17,1
	30	1,26	828	6,1	20,1
	33	1,29	1422	6,1	25,6
400	10	1,32	442	2,57	9,2
	11	1,28	706	2,57	13
	20	1,27	724	5,17	17
	21	1,29	950	5,17	19,9
	22	1,31	1222	5,17	22,5
	30	1,27	1028	7,87	26
	33	1,30	1766	7,87	33,9
500	10	1,30	540	3,03	11,4
	11	1,28	854	3,03	16,4
	20	1,27	864	6,13	20,7
	21	1,30	1128	6,13	23,8
	22	1,31	1456	6,13	28,6
	30	1,28	1228	9,63	31,6
	33	1,31	2094	9,63	42,5
600	10	1,28	636	3,5	13,2
	11	1,29	998	3,5	19,5
	20	1,26	1000	7,1	24,8
	21	1,31	1302	7,1	28,7
	22	1,31	1688	7,1	33,9
	30	1,30	1420	11,4	37,7
	33	1,32	2410	11,4	50,1
900	10	1,30	902	5,1	19,3
	11	1,30	1418	5,1	29,6
	20	1,27	1386	10,1	36,9
	21	1,34	1820	10,1	43,6
	22	1,33	2378	10,1	51,1
	30	1,32	1956	15,4	55,9
	33	1,33	3322	15,4	76,5



Logatrend VCM-Profil

Paneelradiatoren met geprofileerde voorzijde, middenaansluiting en geïntegreerd ventiel



Radiator	Hoogte	Type
Logatrend VCM-Profil	300 mm	10 / 11 / 20 / 21 / 22 / 30 / 33
	400 mm	
	500 mm	
	600 mm	
	900 mm	

Productvoordelen

- Snelle en eenvoudige montage.
- Centrale middenaansluiting voor flexibele plaatsing.
- Aantrekkelijk design met nagenoeg onzichtbare montagebeugel.
- Nauwkeurig 1K-regelventiel voor maximaal comfort.
- Af-fabriek ingesteld ventiel voor optimale hydraulische balancerings.
- Voorgemonteerde ontlufter en blindstop.
- Levering inclusief montageconsoles.



Logatrend VCM-Profil

Paneelradiatoren met geprofileerde voorzijde, middenaansluiting en geïntegreerd ventiel



Hoogte 300 mm

Warmteafgifte - Watt - Regime 50/40°C 20°C										
L (mm)	400	500	600	700	800	900	1000	1100	1200	1300
10	54	67	80	94	107	120	134	147	161	174
11	91	114	136	159	182	205	227	250	273	296
20	95	118	142	166	189	213	236	260	284	307
21	126	158	190	221	253	284	316	348	379	411
22	158	198	237	277	317	356	396	435	475	515
30	138	172	206	241	275	310	344	378	413	447
33	231	289	347	405	463	521	579	637	694	752

Warmteafgifte - Watt - Regime 75/65°C 20°C - EN 442										
L (mm)	400	500	600	700	800	900	1000	1100	1200	1300
10	136	170	204	238	272	306	340	373	407	441
11	222	277	333	388	444	499	554	610	665	721
20	231	289	346	404	462	520	578	635	693	751
21	306	383	459	536	612	689	766	842	919	995
22	392	490	588	686	784	882	980	1077	1175	1273
30	331	414	496	579	662	745	828	910	993	1076
33	569	711	854	996	1138	1280	1422	1565	1707	1849

Prijzen										
L (mm)	400	500	600	700	800	900	1000	1100	1200	1300
10	108,00	114,00	120,00	126,00	133,00	140,00	146,00	153,00	159,00	166,00
11	99,00	107,00	113,00	119,00	126,00	133,00	140,00	146,00	154,00	161,00
20	112,00	121,00	132,00	141,00	152,00	161,00	171,00	181,00	191,00	201,00
21	117,00	128,00	138,00	149,00	158,00	168,00	179,00	189,00	200,00	210,00
22	133,00	143,00	154,00	164,00	175,00	184,00	195,00	205,00	216,00	226,00
30	170,00	184,00	199,00	214,00	227,00	242,00	257,00	270,00	285,00	300,00
33	178,00	193,00	207,00	222,00	238,00	252,00	267,00	283,00	299,00	314,00

Hoogte 400 mm

Warmteafgifte - Watt - Regime 50/40°C 20°C										
L (mm)	400	500	600	700	800	900	1000	1100	1200	1300
10	71	88	106	123	141	159	176	194	212	229
11	116	145	174	203	232	261	290	319	348	377
20	120	150	179	209	239	269	299	329	359	389
21	154	193	232	270	309	348	386	425	463	502
22	196	245	294	343	392	441	490	539	588	637
30	170	212	254	297	339	382	424	466	509	551
33	285	357	428	499	571	642	714	785	856	928

Warmteafgifte - Watt - Regime 75/65°C 20°C - EN 442										
L (mm)	400	500	600	700	800	900	1000	1100	1200	1300
10	177	221	266	310	354	398	442	487	531	575
11	283	353	424	495	565	636	706	777	848	918
20	290	362	435	507	580	652	724	797	869	942
21	380	475	570	665	760	855	950	1044	1139	1234
22	489	611	733	855	977	1099	1222	1344	1466	1588
30	411	514	616	719	822	925	1028	1130	1233	1336
33	707	883	1060	1237	1413	1590	1766	1943	2120	2296

Prijzen										
L (mm)	400	500	600	700	800	900	1000	1100	1200	1300
10	110,00	116,00	122,00	129,00	136,00	143,00	149,00	156,00	162,00	170,00
11	101,00	109,00	116,00	123,00	130,00	137,00	144,00	151,00	158,00	165,00
20	120,00	131,00	140,00	150,00	160,00	170,00	180,00	189,00	200,00	209,00
21	126,00	136,00	146,00	157,00	167,00	177,00	187,00	198,00	208,00	218,00
22	134,00	145,00	156,00	166,00	177,00	187,00	198,00	208,00	221,00	231,00
30	179,00	195,00	208,00	224,00	239,00	254,00	268,00	283,00	298,00	312,00
33	187,00	203,00	218,00	233,00	248,00	265,00	280,00	294,00	310,00	325,00



Logatrend VCM-Profil

Paneelradiatoren met geprofileerde voorzijde, middenaansluiting en geïntegreerd ventiel

Op bestelling
Centraal voorradig

Hoogte 300 mm

Warmteafgifte - Watt - Regime 50/40 °C 20 °C											
1400	1500	1600	1800	2000	2200	2300	2400	2600	2800	3000	L (mm)
187	201	214	241	268	294	308	321	348	375	402	10
318	341	364	409	455	500	523	546	591	637	682	11
331	355	378	426	473	520	544	567	615	662	709	20
443	474	506	569	632	695	727	759	822	885	948	21
554	594	633	712	792	871	910	950	1029	1108	1187	22
482	516	550	619	688	757	791	826	894	963	1032	30
810	868	926	1042	1157	1273	1331	1389	1505	1620	1736	33
Warmteafgifte - Watt - Regime 75/65 °C 20 °C - EN 442											
475	509	543	611	679	747	781	815	883	951	1018	10
776	832	887	998	1109	1220	1275	1331	1442	1553	1664	11
808	866	924	1040	1155	1270	1328	1386	1502	1617	1732	20
1072	1148	1225	1378	1531	1684	1761	1837	1990	2143	2296	21
1371	1469	1567	1763	1959	2155	2253	2351	2547	2743	2938	22
1158	1241	1324	1490	1655	1820	1903	1986	2152	2317	2482	30
1992	2134	2276	2560	2845	3130	3272	3414	3698	3983	4268	33

Prijzen											
1400	1500	1600	1800	2000	2200	2300	2400	2600	2800	3000	L (mm)
173,00	179,00	185,00	210,00	223,00	237,00	243,00	249,00	263,00	276,00	288,00	10
167,00	175,00	181,00	203,00	217,00	231,00	238,00	245,00	257,00	272,00	285,00	11
210,00	221,00	230,00	257,00	277,00	297,00	306,00	317,00	336,00	357,00	377,00	20
220,00	230,00	241,00	267,00	288,00	311,00	321,00	331,00	351,00	373,00	392,00	21
236,00	247,00	258,00	285,00	305,00	327,00	336,00	348,00	367,00	389,00	408,00	22
313,00	328,00	343,00	378,00	408,00	436,00	451,00	466,00	494,00	522,00	552,00	30
328,00	344,00	357,00	393,00	424,00	455,00	469,00	486,00	513,00	545,00	573,00	33

Hoogte 400 mm

Warmteafgifte - Watt - Regime 50/40 °C 20 °C											
1400	1500	1600	1800	2000	2200	2300	2400	2600	2800	3000	L (mm)
247	264	282	317	353	388	405	423	458	494	529	10
405	434	463	521	579	637	666	695	753	811	869	11
419	449	479	538	598	658	688	718	778	837	897	20
541	579	618	695	772	849	888	927	1004	1081	1158	21
685	734	783	881	979	1077	1126	1175	1273	1371	1469	22
594	636	678	763	848	933	975	1018	1103	1187	1272	30
999	1070	1142	1284	1427	1570	1641	1712	1855	1998	2141	33
Warmteafgifte - Watt - Regime 75/65 °C 20 °C - EN 442											
620	664	708	796	885	974	1018	1062	1150	1239	1328	10
989	1060	1130	1272	1413	1554	1625	1696	1837	1978	2120	11
1014	1087	1159	1304	1449	1594	1666	1739	1884	2029	2174	20
1329	1424	1519	1709	1899	2089	2184	2279	2469	2659	2848	21
1710	1832	1954	2199	2443	2687	2809	2932	3176	3420	3664	22
1438	1541	1644	1850	2055	2260	2363	2466	2672	2877	3082	30
2473	2650	2826	3180	3533	3886	4063	4240	4593	4946	5300	33

Prijzen											
1400	1500	1600	1800	2000	2200	2300	2400	2600	2800	3000	L (mm)
176,00	183,00	189,00	214,00	227,00	241,00	247,00	254,00	267,00	281,00	293,00	10
173,00	179,00	187,00	210,00	225,00	239,00	247,00	254,00	268,00	282,00	297,00	11
219,00	229,00	239,00	265,00	285,00	306,00	317,00	326,00	346,00	366,00	386,00	20
228,00	239,00	250,00	278,00	298,00	319,00	329,00	339,00	360,00	380,00	401,00	21
242,00	252,00	263,00	291,00	312,00	333,00	344,00	354,00	376,00	396,00	418,00	22
328,00	343,00	357,00	393,00	424,00	453,00	468,00	482,00	512,00	541,00	571,00	30
341,00	355,00	371,00	408,00	438,00	468,00	483,00	498,00	530,00	559,00	591,00	33





Logatrend VCM-Profil

Paneelradiatoren met geprofileerde voorzijde, middenaansluiting en geïntegreerd ventiel



Hoogte 500 mm

Warmteafgifte - Watt - Regime 50/40°C 20°C										
L (mm)	400	500	600	700	800	900	1000	1100	1200	1300
10	87	109	131	153	175	197	219	240	262	284
11	140	175	210	245	280	315	350	385	420	455
20	143	178	214	250	285	321	357	392	428	464
21	182	228	273	319	364	410	455	501	546	592
22	234	292	350	409	467	526	584	642	701	759
30	201	252	302	353	403	453	504	554	604	655
33	336	420	504	588	672	756	840	924	1008	1092
Warmteafgifte - Watt - Regime 75/65°C 20°C - EN 442										
L (mm)	400	500	600	700	800	900	1000	1100	1200	1300
10	216	270	324	378	432	486	540	595	649	703
11	341	427	512	597	683	768	854	939	1024	1110
20	346	432	519	605	692	778	864	951	1037	1124
21	451	564	676	789	902	1015	1128	1240	1353	1466
22	583	728	874	1020	1165	1311	1456	1602	1748	1893
30	491	614	737	860	983	1106	1228	1351	1474	1597
33	837	1047	1256	1465	1675	1884	2094	2303	2512	2722

Prijzen										
L (mm)	400	500	600	700	800	900	1000	1100	1200	1300
10	111,00	117,00	123,00	130,00	137,00	143,00	151,00	157,00	163,00	171,00
11	110,00	118,00	125,00	133,00	140,00	149,00	156,00	163,00	171,00	179,00
20	122,00	133,00	143,00	154,00	162,00	174,00	183,00	194,00	202,00	214,00
21	129,00	138,00	150,00	160,00	171,00	181,00	191,00	202,00	212,00	222,00
22	135,00	146,00	158,00	170,00	181,00	193,00	205,00	218,00	228,00	241,00
30	180,00	197,00	214,00	230,00	247,00	264,00	280,00	297,00	314,00	331,00
33	187,00	205,00	222,00	239,00	258,00	275,00	292,00	309,00	326,00	344,00

Hoogte 600 mm

Warmteafgifte - Watt - Regime 50/40°C 20°C										
L (mm)	400	500	600	700	800	900	1000	1100	1200	1300
10	104	130	156	182	208	234	260	286	313	339
11	162	203	243	284	324	365	405	446	486	527
20	166	208	249	291	332	374	415	457	498	540
21	209	261	313	365	417	470	522	574	626	678
22	271	338	406	474	542	609	677	745	812	880
30	229	287	344	401	459	516	573	631	688	745
33	384	480	576	672	768	864	960	1056	1152	1248
Warmteafgifte - Watt - Regime 75/65°C 20°C - EN 442										
L (mm)	400	500	600	700	800	900	1000	1100	1200	1300
10	254	318	381	445	508	572	636	699	763	826
11	399	499	598	698	798	898	998	1097	1197	1297
20	400	500	600	700	800	900	1000	1099	1199	1299
21	521	651	781	911	1041	1171	1302	1432	1562	1692
22	675	844	1012	1181	1350	1519	1688	1856	2025	2194
30	568	710	852	994	1136	1278	1420	1563	1705	1847
33	964	1205	1446	1687	1928	2169	2410	2650	2891	3132

Prijzen										
L (mm)	400	500	600	700	800	900	1000	1100	1200	1300
10	113,00	119,00	126,00	133,00	140,00	147,00	155,00	161,00	167,00	176,00
11	115,00	123,00	131,00	139,00	147,00	156,00	163,00	172,00	180,00	187,00
20	129,00	140,00	151,00	163,00	175,00	185,00	196,00	208,00	220,00	231,00
21	135,00	146,00	158,00	170,00	182,00	194,00	205,00	218,00	230,00	242,00
22	142,00	154,00	165,00	177,00	188,00	202,00	212,00	225,00	237,00	248,00
30	188,00	206,00	224,00	243,00	261,00	280,00	298,00	318,00	335,00	354,00
33	196,00	215,00	234,00	254,00	272,00	291,00	310,00	329,00	347,00	367,00



Logatrend VCM-Profil

Paneelradiatoren met geprofileerde voorzijde, middenaansluiting en geïntegreerd ventiel

Op bestelling
Centraal voorradig

Hoogte 500 mm

Warmteafgifte - Watt - Regime 50/40 °C 20 °C											
1400	1500	1600	1800	2000	2200	2300	2400	2600	2800	3000	L (mm)
306	328	350	394	437	481	503	525	568	612	656	10
490	525	560	630	700	770	805	840	910	980	1050	11
499	535	571	642	713	785	820	856	927	999	1070	20
637	683	728	819	910	1001	1047	1092	1183	1274	1365	21
818	876	935	1051	1168	1285	1343	1402	1519	1635	1752	22
705	756	806	907	1007	1108	1159	1209	1310	1410	1511	30
1175	1259	1343	1511	1679	1847	1931	2015	2183	2351	2519	33

Warmteafgifte - Watt - Regime 75/65 °C 20 °C - EN 442											
1400	1500	1600	1800	2000	2200	2300	2400	2600	2800	3000	L (mm)
757	811	865	973	1081	1189	1243	1297	1405	1513	1622	10
1195	1280	1366	1536	1707	1878	1963	2048	2219	2390	2560	11
1210	1297	1383	1556	1729	1902	1988	2075	2248	2421	2594	20
1578	1691	1804	2030	2255	2480	2593	2706	2932	3157	3382	21
2039	2185	2330	2622	2913	3204	3350	3496	3787	4078	4370	22
1720	1843	1966	2211	2457	2703	2826	2948	3194	3440	3686	30
2931	3140	3350	3768	4187	4606	4815	5024	5443	5862	6280	33

Prijzen											
1400	1500	1600	1800	2000	2200	2300	2400	2600	2800	3000	L (mm)
178,00	184,00	191,00	215,00	228,00	242,00	248,00	256,00	269,00	284,00	297,00	10
186,00	195,00	201,00	226,00	243,00	259,00	266,00	273,00	289,00	304,00	320,00	11
223,00	234,00	243,00	271,00	291,00	311,00	321,00	331,00	351,00	371,00	391,00	20
234,00	244,00	255,00	282,00	302,00	324,00	333,00	344,00	364,00	386,00	407,00	21
251,00	264,00	275,00	304,00	327,00	351,00	362,00	374,00	396,00	420,00	443,00	22
348,00	365,00	382,00	422,00	455,00	489,00	504,00	521,00	555,00	588,00	622,00	30
361,00	378,00	394,00	435,00	471,00	506,00	521,00	539,00	574,00	608,00	641,00	33

Hoogte 600 mm

Warmteafgifte - Watt - Regime 50/40 °C 20 °C											
1400	1500	1600	1800	2000	2200	2300	2400	2600	2800	3000	L (mm)
365	391	417	469	521	573	599	625	677	729	781	10
568	608	649	730	811	892	932	973	1054	1135	1216	11
581	623	664	747	831	914	955	997	1080	1163	1246	20
731	783	835	939	1044	1148	1200	1252	1357	1461	1566	21
948	1015	1083	1219	1354	1489	1557	1625	1760	1895	2031	22
803	860	917	1032	1147	1261	1319	1376	1491	1605	1720	30
1344	1440	1536	1728	1919	2111	2207	2303	2495	2687	2879	33

Warmteafgifte - Watt - Regime 75/65 °C 20 °C - EN 442											
1400	1500	1600	1800	2000	2200	2300	2400	2600	2800	3000	L (mm)
890	953	1017	1144	1271	1398	1462	1525	1652	1779	1906	10
1396	1496	1596	1796	1995	2194	2294	2394	2594	2793	2992	11
1399	1499	1599	1799	1999	2199	2299	2399	2599	2799	2998	20
1822	1952	2082	2343	2603	2863	2993	3124	3384	3644	3904	21
2362	2531	2700	3038	3375	3712	3881	4050	4388	4725	5062	22
1989	2131	2273	2557	2841	3125	3267	3409	3693	3977	4262	30
3373	3614	3855	4337	4819	5301	5542	5783	6265	6747	7228	33

Prijzen											
1400	1500	1600	1800	2000	2200	2300	2400	2600	2800	3000	L (mm)
182,00	189,00	196,00	221,00	235,00	249,00	258,00	265,00	278,00	292,00	306,00	10
196,00	204,00	214,00	239,00	256,00	271,00	279,00	287,00	304,00	320,00	335,00	11
243,00	256,00	267,00	297,00	320,00	342,00	353,00	365,00	388,00	410,00	433,00	20
254,00	266,00	278,00	308,00	331,00	355,00	367,00	380,00	402,00	426,00	450,00	21
260,00	271,00	283,00	313,00	336,00	361,00	372,00	384,00	407,00	430,00	453,00	22
372,00	390,00	409,00	452,00	489,00	525,00	543,00	562,00	599,00	635,00	671,00	30
385,00	404,00	423,00	468,00	504,00	543,00	561,00	580,00	618,00	656,00	693,00	33





Logatrend VCM-Profil

Paneelradiatoren met geprofileerde voorzijde, middenaansluiting en geïntegreerd ventiel



Hoogte 900 mm

Warmteafgifte - Watt - Regime 50/40°C 20°C										
L (mm)	400	500	600	700	800	900	1000	1100	1200	1300
10	146	182	219	255	291	328	364	401	437	474
11	229	286	344	401	458	515	573	630	687	744
20	229	286	343	400	457	514	571	628	686	743
21	286	357	429	500	572	643	715	786	858	929
22	376	471	565	659	753	847	941	1035	1129	1223
30	311	389	467	545	623	701	779	857	934	1012
33	526	657	788	920	1051	1183	1314	1446	1577	1708
Warmteafgifte - Watt - Regime 75/65°C 20°C - EN 442										
10	361	451	542	632	722	812	902	993	1083	1173
11	567	709	851	993	1135	1277	1418	1560	1702	1844
20	554	693	831	970	1108	1247	1386	1524	1663	1801
21	728	910	1092	1274	1456	1638	1820	2003	2185	2367
22	951	1189	1426	1664	1902	2140	2378	2615	2853	3091
30	782	978	1173	1369	1564	1760	1956	2151	2347	2542
33	1329	1661	1993	2325	2657	2989	3322	3654	3986	4318
Prijzen										
L (mm)	400	500	600	700	800	900	1000	1100	1200	1300
10	132,00	144,00	156,00	170,00	182,00	195,00	207,00	220,00	233,00	246,00
11	131,00	143,00	155,00	167,00	180,00	193,00	204,00	217,00	230,00	243,00
20	146,00	162,00	177,00	195,00	210,00	227,00	243,00	261,00	277,00	293,00
21	153,00	170,00	186,00	202,00	219,00	237,00	254,00	271,00	287,00	305,00
22	177,00	199,00	219,00	242,00	263,00	284,00	305,00	326,00	347,00	368,00
30	236,00	267,00	298,00	329,00	362,00	389,00	424,00	455,00	487,00	518,00
33	245,00	279,00	310,00	343,00	374,00	407,00	439,00	471,00	503,00	535,00



Logatrend VCM-Profil

Paneelradiatoren met geprofileerde voorzijde, middenaansluiting en geïntegreerd ventiel

Op bestelling
Centraal voorradig

Hoogte 900 mm

Warmteafgifte - Watt - Regime 50/40 °C 20 °C											
1400	1500	1600	1800	2000	2200	2300	2400	2600	2800	3000	L (mm)
510	546	583	656	729	801	838	874	947	1020	1093	10
802	859	916	1031	1145	1260	1317	1374	1489	1603	1718	11
800	857	914	1028	1143	1257	1314	1371	1485	1600	1714	20
1001	1072	1144	1286	1429	1572	1644	1715	1858	2001	2144	21
1318	1412	1506	1694	1882	2070	2164	2259	2447	2635	2823	22
1090	1168	1246	1402	1557	1713	1791	1869	2025	2180	2336	30
1840	1971	2103	2365	2628	2891	3023	3154	3417	3680	3942	33





Warmteafgifte - Watt - Regime 75/65 °C 20 °C - EN 4422											
1400	1500	1600	1800	2000	2200	2300	2400	2600	2800	3000	L (mm)
1264	1354	1444	1624	1805	1986	2076	2166	2346	2527	2708	10
1986	2128	2270	2553	2837	3121	3263	3404	3688	3972	4256	11
1940	2078	2217	2494	2771	3048	3187	3325	3602	3879	4156	20
2549	2731	2913	3277	3641	4005	4187	4369	4733	5097	5462	21
3328	3566	3804	4280	4755	5230	5468	5706	6182	6657	7132	22
2738	2933	3129	3520	3911	4302	4498	4693	5084	5475	5866	30
4650	4982	5314	5979	6643	7307	7639	7972	8636	9300	9964	33

Prijzen											
1400	1500	1600	1800	2000	2200	2300	2400	2600	2800	3000	L (mm)
258,00	271,00	285,00	322,00	347,00	373,00	385,00	398,00	424,00	449,00	474,00	10
255,00	267,00	279,00	317,00	341,00	366,00	377,00	390,00	414,00	439,00	464,00	11
309,00	325,00	342,00	383,00	414,00	447,00	464,00	479,00	512,00	544,00	576,00	20
321,00	338,00	354,00	396,00	429,00	464,00	480,00	497,00	531,00	564,00	597,00	21
389,00	410,00	431,00	481,00	524,00	566,00	587,00	608,00	650,00	692,00	734,00	22
549,00	580,00	612,00	682,00	744,00	807,00	837,00	869,00	931,00	994,00	1 056,00	30
567,00	599,00	632,00	704,00	768,00	832,00	865,00	897,00	961,00	1 025,00	1 089,00	33





Logatrend VCM-Profil - montagesystemen en toebehoren

Afbeelding	Omschrijving / Samenstelling	Code	Prijs
Aansluitsets			
Aansluitset VC(M) voorinst. haaks + BD1		7739451331	29,50
	Bestaande uit: H-blok met voorinstelling haaks 3/4" moer x 3/4" M	7738308456	
	Buderus design thermostaatkop met nulinstelling	7738306436	
	Set klemringkoppelingen 16 x 2mm voor Alu-PEX buis	7738318930	
Aansluitset VC(M) voorinst. haaks + BD		7739451332	28,50
	Bestaande uit: H-blok met voorinstelling haaks 3/4" moer x 3/4" M	7738308456	
	Buderus thermostaatkop met nulinstelling	80799200	
	Set klemringkoppelingen 16 x 2mm voor Alu-PEX buis	7738318930	
Aansluitset VC(M) voorinst. recht + BD1		7739451333	29,50
	Bestaande uit: H-blok met voorinstelling recht 3/4" moer x 3/4" M	7738308457	
	Buderus design thermostaatkop met nulinstelling	7738306436	
	Set klemringkoppelingen 16 x 2mm voor Alu-PEX buis	7738318930	
Aansluitset VC(M) voorinst. recht + BD		7739451334	28,50
	Bestaande uit: H-blok met voorinstelling recht 3/4" moer x 3/4" M	7738308457	
	Buderus thermostaatkop met nulinstelling	80799200	
	Set klemringkoppelingen 16x 2mm voor Alu-PEX buis	7738318930	



Logatrend VCM-Profil - montagesystemen en toebehoren

Afbeelding	Omschrijving / Samenstelling	Code	Prijs	
Console 338-1 (SL)				
	Voor paneelradiatoren type 10 Wandafstand 30 mm			
	Bestaande uit: <ul style="list-style-type: none"> • 2 haakse consoles, 2 houders, 4 pluggen en schroeven (radiatoren t/m 1600 mm lengte) • 3 haakse consoles, 3 houders, 6 pluggen en schroeven (radiatoren vanaf 1800 mm lengte) 		Inbegrepen in de leveromvang van radiator type 10	
	• Als onderdeelset met ontluchter en blindstop			
	Bestaande uit:			
	2 consoles 577 SL, 2 houders 575 SL, 4 schroeven en 4 pluggen (tot 1600 mm)	7738325437	op aanvraag	
	3 consoles 577 SL, 3 houders 575 SL, 6 schroeven en 6 schroeven (1800-3000 mm)	7738325438	op aanvraag	
Console FEX				
	Voor paneelradiatoren type 11 Wandafstand 43mm			
	Bestaande uit: <ul style="list-style-type: none"> • 2 beugelconsoles, 4 pluggen en schroeven (radiatoren t/m 1600 mm lengte) • 3 consoles, 6 pluggen en schroeven (radiatoren vanaf 1800 mm lengte) 		Inbegrepen in de leveromvang van radiator type 11	
	• Als onderdeelset met ontluchter en blindstop			
	Bestaande uit 2 verzinkte consoles, 4 pluggen en 4 schroeven (tot 1600 mm)			
		voor hoogte 300 mm	7738325233	op aanvraag
		voor hoogte 400 mm	7738325235	op aanvraag
		voor hoogte 500 mm	7738325237	op aanvraag
		voor hoogte 600 mm	7738325239	op aanvraag
		voor hoogte 900 mm	7738325241	op aanvraag
	Bestaande uit 3 verzinkte consoles, 6 pluggen en 6 schroeven (1800-3000 mm)			
	voor hoogte 300 mm	7738325234	op aanvraag	
	voor hoogte 400 mm	7738325236	op aanvraag	
	voor hoogte 500 mm	7738325238	op aanvraag	
	voor hoogte 600 mm	7738325240	op aanvraag	
	voor hoogte 900 mm	7738325242	op aanvraag	
Console FMS				
	Voor paneelradiatoren type 20 > 33 Wandafstand 35 mm			
	Bestaande uit: <ul style="list-style-type: none"> • 2 beugelconsoles, 4 pluggen en schroeven (radiatoren t/m 1600 mm lengte) • 3 consoles, 6 pluggen en schroeven (radiatoren vanaf 1800 mm lengte) 		Inbegrepen in de leveromvang van radiator type 20 > 33	
	• Als onderdeelset met ontluchter en blindstop			
	Bestaande uit 2 verzinkte consoles, 4 pluggen en 4 schroeven (tot 1600 mm)			
		voor hoogte 300 mm	7738325243	op aanvraag
		voor hoogte 400 mm	7738325245	op aanvraag
		voor hoogte 500 mm	7738325247	op aanvraag
		voor hoogte 600 mm	7738325249	op aanvraag
		voor hoogte 900 mm	7738325251	op aanvraag
	Bestaande uit 3 verzinkte consoles, 6 pluggen en 6 schroeven (1800-3000 mm)			
	voor hoogte 300 mm	7738325244	op aanvraag	
	voor hoogte 400 mm	7738325246	op aanvraag	
	voor hoogte 500 mm	7738325248	op aanvraag	
	voor hoogte 600 mm	7738325250	op aanvraag	
	voor hoogte 900 mm	7738325252	op aanvraag	
Handdoekhouder				
	Voor paneelradiatoren (600 mm) van het type Profil/Plan	81606620	27,60	





Logatrend VCM-Profil - afmetingen

Vooraanzicht

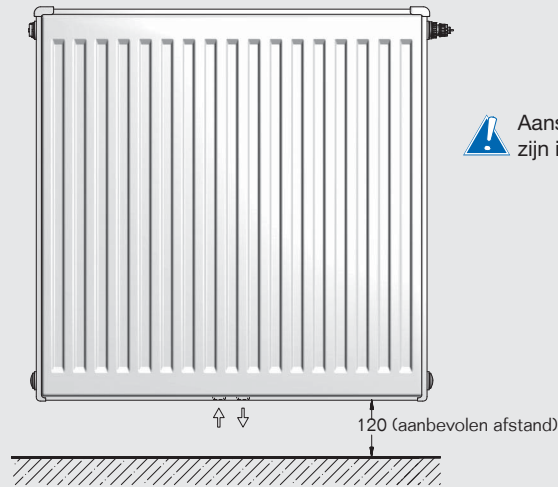

Aansluitingen voor aanvoer en retour van linkse uitvoering zijn identiek aan hier afgebeelde rechtse uitvoering.

Achteraanzicht type 10/11

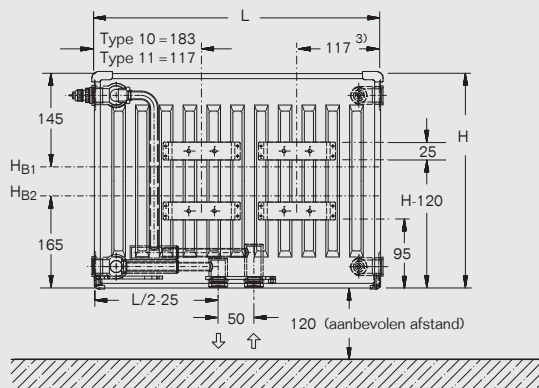

HB1 = hoogte boorgaten boven
HB2 = hoogte boorgaten onderaan (behalve bij BH 300!)

Achteraanzicht type 20/21/22/30/33

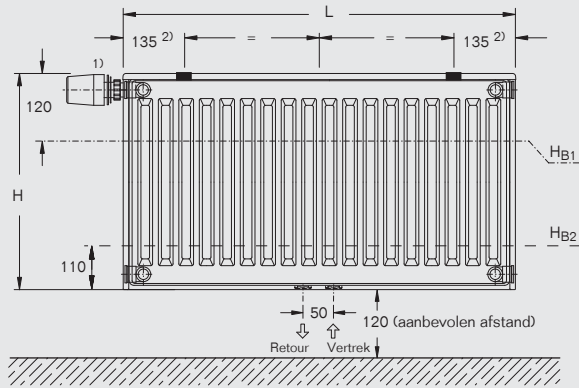

HB1 = hoogte boorgaten boven
HB2 = hoogte boorgaten onderaan

Zijaanzicht (van rechts)

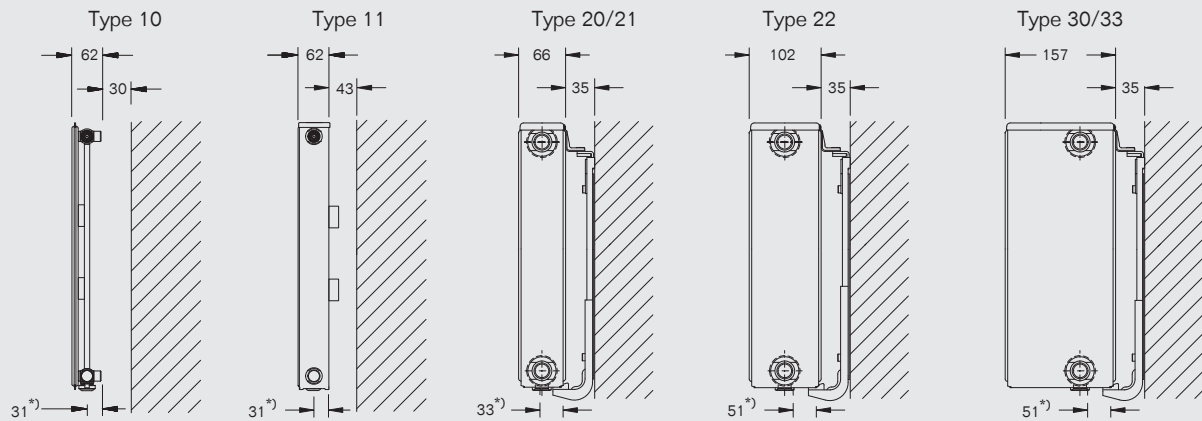

^{*)} maat met aansluiting

- 1) Thermostaatkop is niet inbegrepen
- 2) Aanbevolen montage afmeting (25 .. 175 mm)
- 3) 83 mm bij type 10/400 mm



Logatrend VCM-Profil - technische gegevens

Hoogte (mm)	Type	Exponent n	Warmteafgifte EN 442 - 75/65/20 °C (W/m)	Waterinhoud (l/m)	Gewicht (kg/m)
300	10	1,34	340	2,1	7,2
	11	1,28	554	2,1	10,4
	20	1,28	578	4,2	13,2
	21	1,27	766	4,2	15,3
	22	1,30	980	4,2	17,2
	30	1,26	828	6,1	20,2
	33	1,29	1422	6,1	25,7
400	10	1,32	442	2,57	9,4
	11	1,28	706	2,57	13,1
	20	1,27	724	5,17	17,1
	21	1,29	950	5,17	20,1
	22	1,31	1222	5,17	22,7
	30	1,27	1028	7,87	26,2
	33	1,30	1766	7,87	34,1
500	10	1,30	540	3,03	11,5
	11	1,28	854	3,03	16,5
	20	1,27	864	6,13	20,9
	21	1,30	1128	6,13	24
	22	1,31	1456	6,13	28,7
	30	1,28	1228	9,63	31,8
	33	1,31	2094	9,63	42,6
600	10	1,28	636	3,5	13,3
	11	1,29	998	3,5	19,6
	20	1,26	1000	7,1	24,9
	21	1,31	1302	7,1	28,8
	22	1,31	1688	7,1	34
	30	1,30	1420	11,4	37,8
	33	1,32	2410	11,4	50,2
900	10	1,30	902	5,1	19,4
	11	1,30	1418	5,1	29,7
	20	1,27	1386	10,1	37,1
	21	1,34	1820	10,1	43,6
	22	1,33	2378	10,1	51,2
	30	1,32	1956	15,4	56,1
	33	1,33	3322	15,4	76,7

Hoofdstuk 3

Logatrend vlakke paneelradiatoren

CV-Plan	<ul style="list-style-type: none"> ■ verticale, compacte paneelradiator ■ vlakke voorzijde ■ 4 Aansluitingen L/R boven- en onderaan ■ centrale middenaansluiting ■ hoogte 1400 - 2400 mm ■ breedte 300 - 900 mm 					
VC-Plan	<ul style="list-style-type: none"> ■ compacte paneelradiator ■ vlakke voorzijde ■ met inbouwventiel ■ hoogte 300 - 900 mm ■ breedte 400 - 3000 mm 					
VCM-Plan	<ul style="list-style-type: none"> ■ compacte paneelradiator ■ vlakke voorzijde ■ met inbouwventiel ■ middenaansluiting ■ hoogte 300 - 900 mm ■ breedte 400 - 3000 mm 					

p. 3005

p. 3006

p. 3008

p. 3004

p. 3009

3011

3012

3018

3004

3021

3023

3024

3030

3004

3032





Overzicht

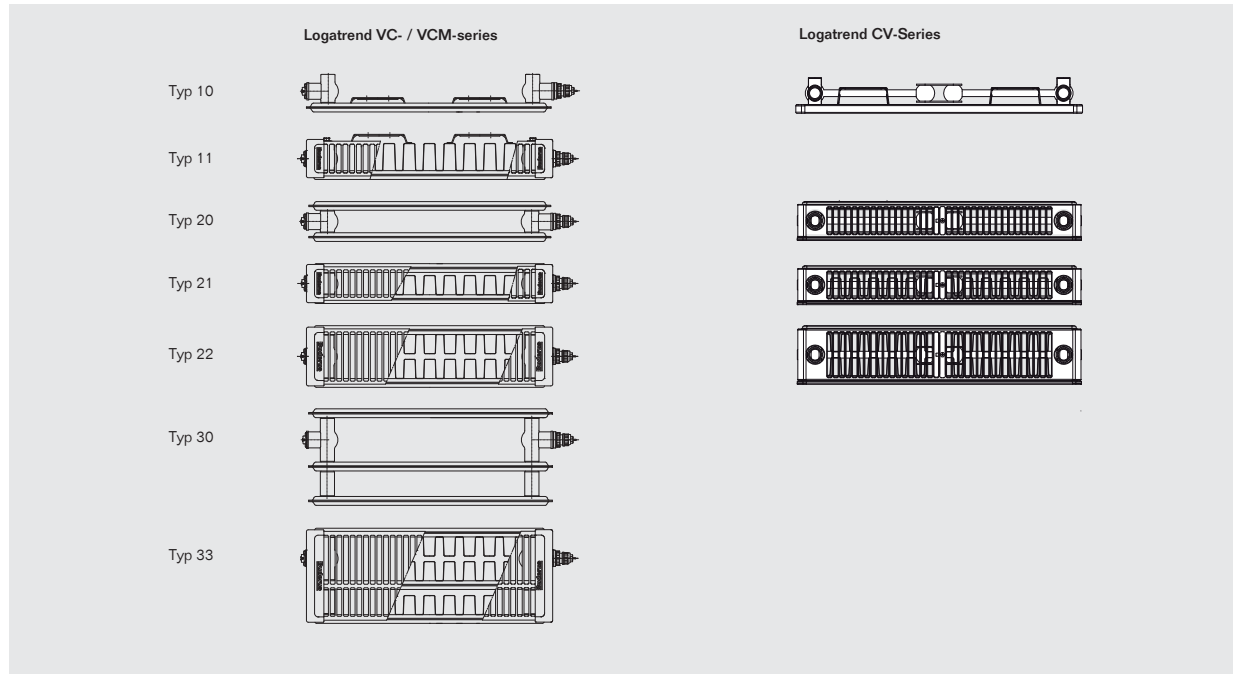

3

Nomenclatuur

Radiator	Logatrend						Paneelradiator
Uitvoering		C					Compactuitvoering
		CV					Verticale compactuitvoering
		VC					Compactuitvoering met ventiel
		VCM					Compactuitvoering met ventiel en middenaansluiting
Model			Profil Plan				Geprofileerde voorzijde Vlakke voorzijde
Type			10 11 20 21 22 30 33				1e cijfer: aantal watervoerende platen 2e cijfer: aantal convectoren
Grootte				XXX/YYY			Hoogte / breedte in mm
Ventiel							- L R rechts (standaard)
Voorbeelden	Logatrend	VC	Profil	11	600/1200	R	Paneelradiator in ventiel-compactuitvoering met geprofileerde voorplaat, type 11, hoogte 600 mm, breedte 1200 mm, ventiel rechts
	Logatrend VC-Profil 11 600/1200 R						
	Logatrend	C	Profil	33	300/2600	-	Paneelradiator in compactuitvoering met geprofileerde voorplaat, type 33, hoogte 300 mm, breedte 2600 mm
Logatrend C-Profil 33 300/2600 -							



Logatrend radiatoren

Logatrend CV-Plan

- Verticale vlakke paneelradiatoren met vlakke voorzijde.
- Vier aansluitingen 1/2" binnendraad links / rechts boven en onderaan.
- Standaard met centrale middenaansluiting onderaan 1/2".
- Levering inclusief ontluchter, blindstoppen en montageconsoles
- F8 (voor type 10) of F7M (voor type 20,21,22).

Logatrend VC-Plan

- Vlakke paneelradiatoren met geïntegreerde ventielen voor één- en tweepijpsystemen.
- Onderaansluiting 3/4" buitendraad volgens DIN V 3838.
- Hydraulische afstelling zonder gereedschap met behulp van variabele kv-waarde.
- Ventielen met lage P-afwijking overeenkomstig DIN V 4701-10.
- Ingebouwde ontluchter en blindstop.
- Montageconsoles inbegrepen in de leveromvang.

Logatrend VCM-Plan

- Vlakke paneelradiatoren met geïntegreerde ventielen voor één- en tweepijpsystemen.
- Centrale onderaansluiting 3/4" buitendraad volgens DIN V 3838.
- Hydraulische afstelling zonder gereedschap met behulp van variabele kv-waarde.

- Ventielen met lage P-afwijking overeenkomstig DIN V 4701-10.
- Ingebouwde ontluchter en blindstoppen.
- Montageconsoles inbegrepen in de leveromvang.

Hygiëne uitvoering (enkel op bestelling)

- Type 10/20/30 zonder convectielamellen, zijwanden of afdekraster.
- Zeer eenvoudig te reinigen radiator voor gebruik in hygiënisch gevoelige plaatsen, zoals in ziekenhuizen.
- Eenvoudige reiniging en ontsmetting door onafhankelijke instituut getest en gecertificeerd.

Gemeenschappelijke eigenschappen

- Voorzien van een grondlaag en een eindlaag van thermohardende poederlak in wit (RAL 9016) volgens DIN 55900.
- Geleverd met zijpanelen en roosters (uitgezonderd typen 10, 20, 30).
- Warmtevermogen getest en geregistreerd volgens DIN EN 442.
- Kwaliteitsborging in overeenstemming met TÜV CERT DIN ISO 9001.
- Getest met proefdruk van 13 bar en geschikt voor een bedrijfsdruk tot 10 bar.
- Verpakt in krimpfolie met hoekbeschermers en kartonnen strips.
- Verpakkingsmaterialen uit recycleerbaar polyethyleen (PE) en karton.



Logatrend CV-Plan

Verticale paneelradiator met vlakke voorzijde met zij- en middenaansluiting



Radiator	Hoogte	Type
Logatrend CV-Plan	1400 mm	10 / 20 / 21 / 22
	1600 mm	
	1800 mm	
	2000 mm	
	2200 mm	
	2400 mm	

Productvoordelen

- Snelle en eenvoudige installatie.
- Flexibele installatiemogelijkheden met 4 zijaansluitingen en centrale middenaansluiting.
- Bevestigingsconsoles, onluchter en blindstoppen inbegrepen.



Logatrend CV-Plan

Verticale paneelradiatoren met vlakke voorzijde en zij- en middenaansluiting



Hoogte 1400 mm

Warmteafgifte - Watt - Regime 50/40°C 20°C						
L (mm)	300	400	500	600	700	900
10	160	213	267	320	373	480
20	237	316	395	474	553	711
21	296	395	494	593	692	889
22	368	490	613	735	858	1103

Warmteafgifte - Watt - Regime 75/65°C 20°C - EN 442						
L (mm)	300	400	500	600	700	900
10	381	508	635	762	889	1143
20	576	768	960	1152	1344	1728
21	739	985	1231	1477	1723	2215
22	953	1271	1589	1906	2224	2859

Prijzen						
L (mm)	300	400	500	600	700	900
10	189,00	215,00	240,00	266,00	291,00	317,00
20	289,00	320,00	350,00	381,00	412,00	443,00
21	365,00	404,00	443,00	482,00	521,00	560,00
22	473,00	517,00	561,00	605,00	650,00	695,00

Hoogte 1600 mm

Warmteafgifte - Watt - Regime 50/40°C 20°C						
L (mm)	300	400	500	600	700	900
10	168	224	280	336	392	504
20	264	352	440	529	617	793
21	321	428	534	641	748	962
22	406	541	677	812	947	1218

Warmteafgifte - Watt - Regime 75/65°C 20°C - EN 442						
L (mm)	300	400	500	600	700	900
10	416	555	693	832	970	1247
20	649	865	1081	1297	1513	1945
21	810	1080	1349	1619	1889	2428
22	1053	1404	1755	2106	2457	3159

Prijzen						
L (mm)	300	400	500	600	700	900
10	215,00	240,00	265,00	291,00	317,00	342,00
20	327,00	357,00	388,00	418,00	450,00	480,00
21	397,00	436,00	476,00	515,00	554,00	593,00
22	502,00	548,00	592,00	636,00	681,00	725,00

Hoogte 1800 mm

Warmteafgifte - Watt - Regime 50/40°C 20°C						
L (mm)	300	400	500	600	700	900
10	178	237	296	355	415	533
20	293	391	489	587	684	880
21	343	457	572	686	801	1029
22	443	590	738	885	1033	1328

Warmteafgifte - Watt - Regime 75/65°C 20°C - EN 442						
L (mm)	300	400	500	600	700	900
10	457	610	762	914	1067	1371
20	727	969	1211	1454	1696	2180
21	878	1171	1463	1756	2048	2634
22	1149	1531	1914	2297	2679	3445

Prijzen						
L (mm)	300	400	500	600	700	900
10	240,00	267,00	294,00	321,00	348,00	374,00
20	367,00	401,00	434,00	469,00	502,00	536,00
21	431,00	471,00	511,00	551,00	590,00	629,00
22	533,00	579,00	626,00	672,00	720,00	766,00



Logatrend CV-Plan

Verticale paneelradiatoren met vlakke voorzijde en zij- en middenaansluiting

Op bestelling
Centraal voorradig

Hoogte 2000 mm

Warmteafgifte - Watt - Regime 50/40 °C 20 °C						
L (mm)	300	400	500	600	700	900
10	199	265	331	397	463	596
20	328	437	546	656	765	983
21	368	490	613	735	858	1103
22	477	636	795	954	1113	1432

Warmteafgifte - Watt - Regime 75/65 °C 20 °C - EN 442						
L (mm)	300	400	500	600	700	900
10	506	675	844	1012	1181	1518
20	810	1079	1349	1619	1888	2428
21	944	1259	1574	1888	2203	2832
22	1240	1653	2066	2479	2892	3718

Prijzen						
L (mm)	300	400	500	600	700	900
10	252,00	283,00	313,00	344,00	374,00	405,00
20	387,00	425,00	464,00	502,00	540,00	579,00
21	457,00	502,00	546,00	592,00	637,00	681,00
22	559,00	608,00	658,00	707,00	756,00	806,00

Hoogte 2200 mm

Warmteafgifte - Watt - Regime 50/40 °C 20 °C						
L (mm)	300	400	500	600	700	900
10	223	297	372	446	520	669
20	365	487	609	730	852	1096
21	391	522	652	783	913	1174
22	510	680	850	1020	1190	1530

Warmteafgifte - Watt - Regime 75/65 °C 20 °C - EN 442						
L (mm)	300	400	500	600	700	900
10	563	751	939	1126	1314	1689
20	899	1199	1499	1798	2098	2697
21	1008	1344	1680	2016	2352	3024
22	1327	1769	2211	2654	3096	3980

Prijzen						
L (mm)	300	400	500	600	700	900
10	272,00	306,00	339,00	371,00	405,00	437,00
20	418,00	460,00	503,00	545,00	587,00	630,00
21	483,00	532,00	580,00	628,00	677,00	725,00
22	584,00	637,00	689,00	742,00	794,00	847,00

Hoogte 2400 mm

Warmteafgifte - Watt - Regime 50/40 °C 20 °C						
L (mm)	300	400	500	600	700	900
10	251	334	418	501	585	752
20	406	541	676	812	947	1218
21	414	551	689	827	965	1241
22	536	714	893	1072	1250	1607



Warmteafgifte - Watt - Regime 75/65 °C 20 °C - EN 442						
L (mm)	300	400	500	600	700	900
10	630	839	1049	1259	1468	1888
20	996	1328	1660	1991	2323	2987
21	1071	1427	1784	2141	2497	3211
22	1411	1881	2351	2821	3291	4231

Prijzen						
L (mm)	300	400	500	600	700	900
10	301,00	338,00	374,00	411,00	448,00	483,00
20	460,00	508,00	555,00	602,00	649,00	697,00
21	530,00	583,00	636,00	689,00	743,00	795,00
22	638,00	693,00	748,00	804,00	858,00	913,00



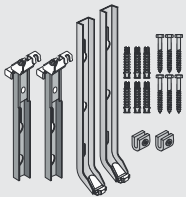
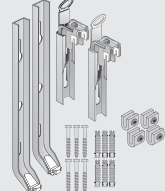

Logatrend CV-Plan - toebehoren

Afbeelding	Omschrijving	Code	Prijs	
	F7E voor CV-Profil type 10 F7M voor CV-Profil / CV-Plan type 20, 21, 22 Leveringsomvang: <ul style="list-style-type: none"> • Set snelmontageconsoles • 6 pluggen, 6 schroeven en schuifveiligheid • Geschikt voor elke hoogte 		In leveromvang inbegrepen	
	<ul style="list-style-type: none"> • Als onderdeelset 	Type F7E	7738323295	op aanvraag
		Type F7M	7738323294	op aanvraag
	F8 voor CV-Plan type 10 Leveringsomvang: <ul style="list-style-type: none"> • Set snelmontageconsoles • 6 pluggen, 6 schroeven en schuifveiligheid • Geschikt voor elke hoogte 		In leveromvang inbegrepen	
	<ul style="list-style-type: none"> • Als onderdeelset 		7738323644	op aanvraag
	Logafix universele radiatoraansluitset <ul style="list-style-type: none"> • Universele design aansluitset • Ventiel en thermostaatkop links / rechts omkeerbaar • Rechte of haakse aansluiting naar keuze • Met beschermkap • Thermostaatkop M30 x 1,5 mm • 1/2" x 3/4" 			
		wit	7738320548	79,00
		chrom	7738324180	84,00
	Oventrop radiatoraansluitset Multiblock T / Uni-SH <ul style="list-style-type: none"> • Ventiel en thermostaatkop links of rechts monteerbaar • Rechte aansluiting • Met design afdekkap • 1/2" x 3/4" 			
		wit	7747403854	90,00
		chrom	7747403857	95,00
	Oventrop radiatoraansluitset Multiblock T / Uni-SH <ul style="list-style-type: none"> • Ventiel en thermostaatkop links of rechts monteerbaar • Haakse aansluiting • Met design afdekkap • 1/2" x 3/4" 			
		wit	7747403855	90,00
		chrom	7747403821	95,00

Logatrend CV-Plan - afmetingen

Voor aanzicht



Achteraanzicht Type 10

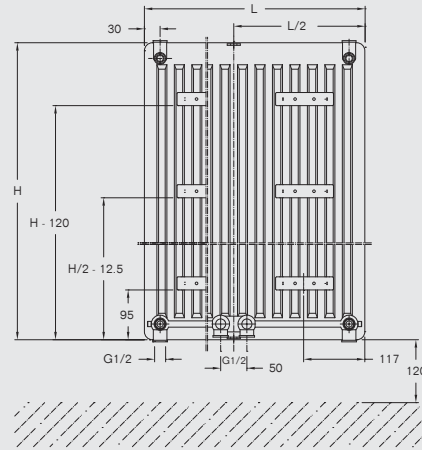

Achteraanzicht Type 20/21/22

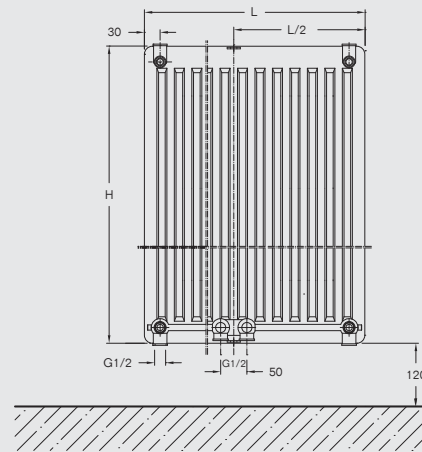

Zijaanzicht (rechts)

Type 10

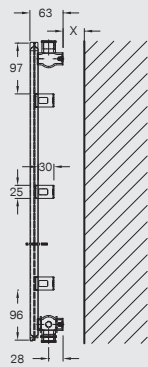

Type 20

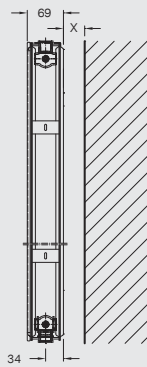

Type 21

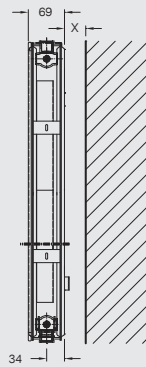

Type 22

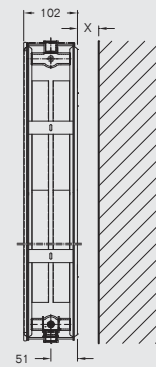

Wandafstand type 10
(afstand x)
14 mm voor console F8

Wandafstand type 20, 21, 22
(afstand x)
36 mm voor console F7M

Logatrend CV-Plan - technische gegevens

Hoogte (mm)	Type	Exponent n	Warmteafgifte EN 44275/65/20°C (W/m)	Waterinhoud (l/m)	Gewicht (kg/m)
1400	10	1,234	1270	6	28
	20	1,263	1920	11,8	48
	21	1,298	2462	11,8	57,8
	22	1,354	3178	11,8	64,4
1600	10	1,288	1386	5,8	28
	20	1,276	2162	11,6	48
	21	1,317	2698	11,6	57,8
	22	1,355	3510	11,6	64,4
1800	10	1,343	1524	5,4	28
	20	1,290	2422	11,2	48
	21	1,336	2926	11,2	57,8
	22	1,355	3828	11,2	64,4
2000	10	1,330	1688	5,6	28
	20	1,285	2698	11,2	48
	21	1,341	3148	11,2	57,8
	22	1,357	4132	11,2	64,4
2200	10	1,317	1878	5,6	28
	20	1,281	2998	11,4	48
	21	1,345	3360	11,4	57,8
	22	1,359	4422	11,4	64,4
2400	10	1,309	2098	5,6	28
	20	1,276	3320	11,4	48
	21	1,352	3568	11,4	57,8
	22	1,376	4702	11,4	64,4

Aansluitmogelijkheden

De verticale paneelradiatoren worden in standaarduitvoering geleverd met een centrale middenaansluiting compatibel met bijvoorbeeld de Logafix universele radiator-aansluitset.

Andere aansluitvarianten met centrale aansluiting bovenaan op aanvraag leverbaar.

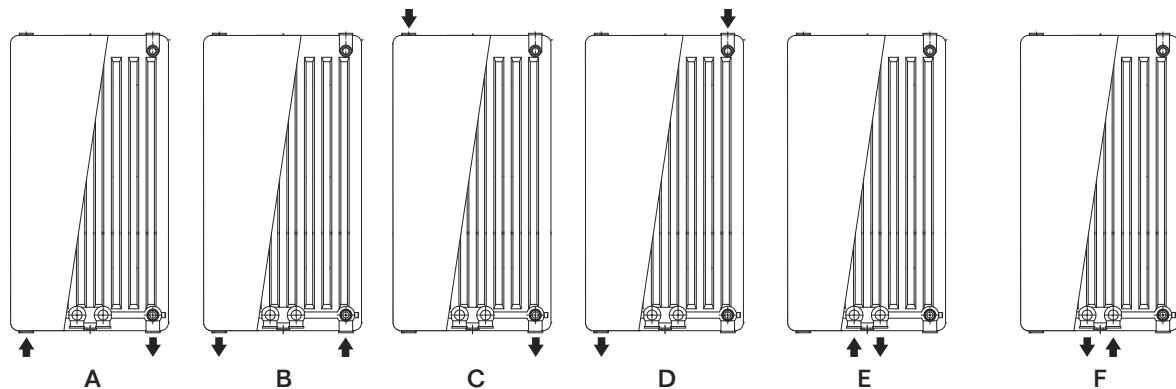



Logatrend VC-Plan

Paneelradiatoren met vlakke voorzijde en geïntegreerd ventiel

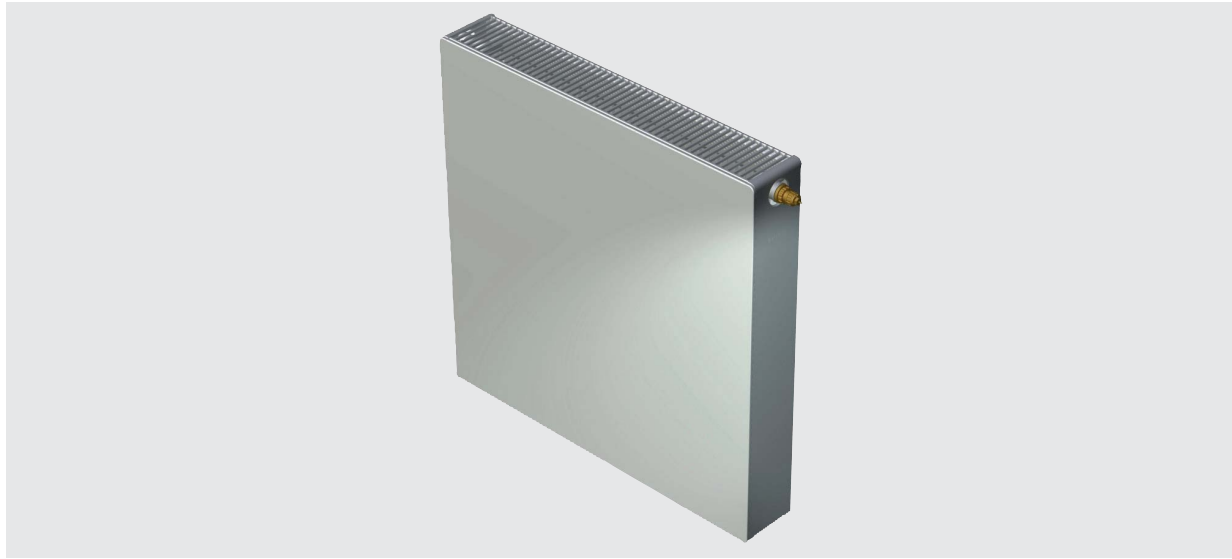

Radiator	Hoogte	Type
Logatrend VC-Plan	300 mm	10 / 11 / 20 / 21 / 22 / 30 / 33
	400 mm	
	500 mm	
	600 mm	
	900 mm	

Productvoordelen

- Stijlvol minimalistisch design
- Snelle en eenvoudige montage met nagenoeg onzichtbare montagebeugel
- Nauwkeurig 1K-regelventiel voor maximaal confort
- Af-fabriek ingesteld ventiel voor optimale hydraulische balancerings
- Voorgemonteerde ontlufter en blindstop
- Levering inclusief montageconsoles



Logatrend VC-Plan

Paneelradiatoren met vlakke voorzijde en geïntegreerd ventiel



Hoogte 300 mm

Warmteafgifte - Watt - Regime 50/40°C 20°C										
L (mm)	400	500	600	700	800	900	1000	1100	1200	1300
10	44	56	67	78	89	100	111	122	133	145
11	90	113	135	158	180	203	225	248	271	293
20	84	105	126	147	168	189	210	231	252	273
21	119	149	179	209	239	269	299	329	358	388
22	156	195	234	273	311	350	389	428	467	506
30	129	162	194	226	259	291	323	355	388	420
33	230	287	345	402	460	517	575	632	690	747

Warmteafgifte - Watt - Regime 75/65°C 20°C - EN 442										
L (mm)	400	500	600	700	800	900	1000	1100	1200	1300
10	112	140	168	196	224	252	280	307	335	363
11	215	269	322	376	430	484	538	591	645	699
20	205	257	308	359	411	462	514	565	616	668
21	289	362	434	506	579	651	724	796	868	941
22	383	478	574	670	765	861	956	1052	1148	1243
30	311	389	466	544	622	700	778	855	933	1011
33	565	707	848	989	1131	1272	1414	1555	1696	1838

Prijzen										
L (mm)	400	500	600	700	800	900	1000	1100	1200	1300
10	111,00	117,00	122,00	129,00	134,00	140,00	145,00	153,00	157,00	165,00
11	97,00	104,00	111,00	118,00	124,00	131,00	138,00	146,00	152,00	160,00
20	131,00	139,00	149,00	160,00	165,00	174,00	182,00	196,00	199,00	214,00
21	136,00	145,00	155,00	164,00	173,00	182,00	192,00	203,00	209,00	221,00
22	142,00	153,00	162,00	173,00	183,00	194,00	204,00	217,00	225,00	237,00
30	188,00	203,00	218,00	234,00	248,00	263,00	278,00	300,00	314,00	330,00
33	197,00	214,00	229,00	245,00	261,00	277,00	292,00	311,00	324,00	343,00

Hoogte 400 mm

Warmteafgifte - Watt - Regime 50/40°C 20°C										
L (mm)	400	500	600	700	800	900	1000	1100	1200	1300
10	55	69	82	96	110	123	137	151	165	178
11	112	139	167	195	223	251	279	307	335	363
20	106	133	159	186	212	239	265	292	318	345
21	150	187	225	262	300	337	375	412	450	487
22	194	243	292	340	389	437	486	535	583	632
30	161	201	241	281	321	362	402	442	482	522
33	281	351	422	492	562	632	703	773	843	914

Warmteafgifte - Watt - Regime 75/65°C 20°C - EN 442										
L (mm)	400	500	600	700	800	900	1000	1100	1200	1300
10	138	172	207	241	276	310	344	379	413	448
11	268	335	402	469	536	603	670	738	805	872
20	257	321	386	450	514	578	642	707	771	835
21	363	454	544	635	726	817	908	998	1089	1180
22	478	597	717	836	956	1075	1194	1314	1433	1553
30	389	487	584	681	779	876	974	1071	1168	1266
33	696	870	1044	1218	1392	1566	1740	1915	2089	2263

Prijzen										
L (mm)	400	500	600	700	800	900	1000	1100	1200	1300
10	115,00	120,00	126,00	132,00	138,00	143,00	150,00	157,00	161,00	168,00
11	108,00	115,00	121,00	129,00	135,00	142,00	149,00	157,00	162,00	171,00
20	142,00	149,00	157,00	166,00	176,00	184,00	194,00	208,00	212,00	221,00
21	146,00	156,00	166,00	176,00	185,00	196,00	205,00	216,00	225,00	236,00
22	156,00	166,00	177,00	187,00	199,00	209,00	220,00	231,00	241,00	254,00
30	193,00	207,00	223,00	238,00	254,00	276,00	284,00	306,00	314,00	338,00
33	201,00	218,00	235,00	250,00	267,00	283,00	300,00	318,00	332,00	350,00



Logatrend VC-Plan

Paneelradiatoren met vlakke voorzijde en geïntegreerd ventiel

Op bestelling
Centraal voorradig

Hoogte 300 mm

Warmteafgifte - Watt - Regime 50/40 °C 20 °C											
1400	1500	1600	1800	2000	2200	2300	2400	2600	2800	3000	L (mm)
156	167	178	200	222	245	256	267	289	311	333	10
316	338	361	406	451	496	519	541	586	631	676	11
294	315	336	378	420	462	483	504	546	588	631	20
418	448	478	538	597	657	687	717	777	836	896	21
545	584	623	701	779	857	895	934	1012	1090	1168	22
452	485	517	582	646	711	743	776	840	905	969	30
805	862	920	1035	1150	1265	1322	1380	1495	1610	1725	33
Warmteafgifte - Watt - Regime 75/65 °C 20 °C - EN 442											
1400	1500	1600	1800	2000	2200	2300	2400	2600	2800	3000	L (mm)
391	419	447	503	559	615	643	671	727	783	838	10
752	806	860	968	1075	1182	1236	1290	1398	1505	1612	11
719	770	822	924	1027	1130	1181	1232	1335	1438	1540	20
1013	1085	1158	1302	1447	1592	1664	1736	1881	2026	2170	21
1339	1435	1530	1722	1913	2104	2200	2296	2487	2678	2870	22
1088	1166	1244	1400	1555	1710	1788	1866	2022	2177	2332	30
1979	2120	2262	2544	2827	3110	3251	3392	3675	3958	4240	33

Prijzen											
1400	1500	1600	1800	2000	2200	2300	2400	2600	2800	3000	L (mm)
168,00	177,00	180,00	202,00	214,00	227,00	230,00	239,00	248,00	262,00	270,00	10
164,00	174,00	178,00	200,00	214,00	229,00	235,00	243,00	255,00	269,00	282,00	11
217,00	230,00	234,00	258,00	275,00	299,00	308,00	317,00	326,00	353,00	362,00	20
228,00	240,00	247,00	271,00	290,00	311,00	318,00	329,00	345,00	366,00	382,00	21
245,00	258,00	266,00	293,00	314,00	336,00	345,00	357,00	376,00	398,00	417,00	22
336,00	360,00	366,00	403,00	433,00	474,00	477,00	504,00	521,00	564,00	581,00	30
355,00	373,00	387,00	425,00	456,00	490,00	503,00	521,00	551,00	583,00	615,00	33

Hoogte 400 mm

Warmteafgifte - Watt - Regime 50/40 °C 20 °C											
1400	1500	1600	1800	2000	2200	2300	2400	2600	2800	3000	L (mm)
192	206	219	247	274	302	315	329	357	384	411	10
391	418	446	502	558	614	642	669	725	781	837	11
371	398	424	477	530	583	610	636	689	742	795	20
525	562	599	674	749	824	862	899	974	1049	1124	21
681	729	778	875	972	1069	1118	1167	1264	1361	1458	22
563	603	643	723	804	884	924	964	1045	1125	1205	30
984	1054	1124	1265	1405	1546	1616	1686	1827	1968	2108	33
Warmteafgifte - Watt - Regime 75/65 °C 20 °C - EN 442											
1400	1500	1600	1800	2000	2200	2300	2400	2600	2800	3000	L (mm)
482	517	551	620	689	758	792	827	896	965	1034	10
939	1006	1073	1207	1341	1475	1542	1609	1743	1877	2012	11
900	964	1028	1156	1285	1414	1478	1542	1670	1799	1928	20
1270	1361	1452	1634	1815	1996	2087	2178	2360	2541	2722	21
1672	1792	1911	2150	2389	2628	2747	2867	3106	3345	3584	22
1363	1460	1558	1752	1947	2142	2239	2336	2531	2726	2920	30
2437	2611	2785	3133	3481	3829	4003	4177	4525	4873	5222	33

Prijzen											
1400	1500	1600	1800	2000	2200	2300	2400	2600	2800	3000	L (mm)
173,00	180,00	184,00	207,00	219,00	233,00	236,00	244,00	254,00	267,00	277,00	10
176,00	184,00	189,00	213,00	226,00	241,00	247,00	256,00	268,00	283,00	296,00	11
230,00	245,00	248,00	280,00	291,00	319,00	320,00	338,00	347,00	374,00	384,00	20
244,00	255,00	264,00	290,00	310,00	330,00	340,00	350,00	369,00	389,00	408,00	21
263,00	275,00	284,00	312,00	333,00	355,00	366,00	376,00	398,00	418,00	441,00	22
345,00	370,00	376,00	414,00	445,00	487,00	490,00	518,00	550,00	580,00	597,00	30
366,00	383,00	398,00	437,00	471,00	501,00	520,00	534,00	570,00	598,00	635,00	33





Logatrend VC-Plan

Paneelradiatoren met vlakke voorzijde en geïntegreerd ventiel



Hoogte 500 mm

Warmteafgifte - Watt - Regime 50/40°C 20°C										
L (mm)	400	500	600	700	800	900	1000	1100	1200	1300
10	66	83	100	116	133	149	166	182	199	216
11	133	166	200	233	266	299	333	366	399	433
20	127	159	190	222	254	285	317	349	380	412
21	179	223	268	313	358	402	447	492	536	581
22	230	287	345	402	460	517	575	632	690	747
30	191	239	287	335	382	430	478	526	574	621
33	333	416	499	582	665	749	832	915	998	1081
Warmteafgifte - Watt - Regime 75/65°C 20°C - EN 442										
L (mm)	400	500	600	700	800	900	1000	1100	1200	1300
10	165	207	248	289	331	372	414	455	496	538
11	320	400	480	560	640	720	800	881	961	1041
20	307	384	461	538	615	692	768	845	922	999
21	433	541	650	758	866	974	1082	1191	1299	1407
22	569	711	854	996	1138	1280	1422	1565	1707	1849
30	467	583	700	817	933	1050	1166	1283	1400	1516
33	823	1029	1235	1441	1647	1853	2058	2264	2470	2676

Prijzen										
L (mm)	400	500	600	700	800	900	1000	1100	1200	1300
10	118,00	124,00	130,00	136,00	141,00	147,00	154,00	161,00	165,00	173,00
11	112,00	118,00	125,00	133,00	139,00	146,00	154,00	161,00	167,00	174,00
20	151,00	160,00	171,00	181,00	192,00	202,00	212,00	222,00	233,00	243,00
21	157,00	168,00	180,00	191,00	202,00	213,00	224,00	236,00	246,00	259,00
22	170,00	182,00	195,00	207,00	221,00	234,00	246,00	261,00	271,00	285,00
30	205,00	223,00	240,00	258,00	283,00	293,00	311,00	329,00	348,00	367,00
33	215,00	235,00	254,00	272,00	292,00	311,00	330,00	350,00	369,00	387,00

Hoogte 600 mm

Warmteafgifte - Watt - Regime 50/40°C 20°C										
L (mm)	400	500	600	700	800	900	1000	1100	1200	1300
10	78	98	118	137	157	176	196	215	235	255
11	153	191	230	268	306	345	383	421	459	498
20	147	184	221	257	294	331	368	404	441	478
21	205	256	307	358	410	461	512	563	615	666
22	266	333	399	466	532	599	665	732	798	865
30	216	270	324	378	432	486	540	595	649	703
33	380	475	570	666	761	856	951	1046	1141	1236
Warmteafgifte - Watt - Regime 75/65°C 20°C - EN 442										
L (mm)	400	500	600	700	800	900	1000	1100	1200	1300
10	195	244	293	342	391	440	488	537	586	635
11	371	464	557	650	743	836	928	1021	1114	1207
20	354	442	531	619	708	796	884	973	1061	1150
21	500	625	750	875	1000	1125	1250	1376	1501	1626
22	659	823	988	1153	1317	1482	1646	1811	1976	2140
30	536	670	804	938	1072	1206	1340	1473	1607	1741
33	949	1186	1423	1660	1897	2134	2372	2609	2846	3083

Prijzen										
L (mm)	400	500	600	700	800	900	1000	1100	1200	1300
10	120,00	125,00	132,00	138,00	144,00	150,00	156,00	163,00	167,00	175,00
11	120,00	128,00	136,00	144,00	152,00	160,00	168,00	176,00	184,00	193,00
20	161,00	173,00	185,00	197,00	209,00	221,00	233,00	245,00	257,00	276,00
21	168,00	182,00	195,00	207,00	221,00	234,00	247,00	260,00	272,00	286,00
22	180,00	194,00	207,00	222,00	236,00	249,00	264,00	279,00	291,00	305,00
30	212,00	237,00	250,00	270,00	290,00	310,00	329,00	350,00	370,00	401,00
33	222,00	244,00	265,00	286,00	308,00	329,00	350,00	371,00	393,00	413,00



Logatrend VC-Plan

Paneelradiatoren met vlakke voorzijde en geïntegreerd ventiel

Op bestelling
Centraal voorradig

Hoogte 500 mm

Warmteafgifte - Watt - Regime 50/40 °C 20 °C											
1400	1500	1600	1800	2000	2200	2300	2400	2600	2800	3000	L (mm)
232	249	265	299	332	365	381	398	431	464	498	10
466	499	532	599	665	732	765	799	865	932	998	11
444	476	507	571	634	698	729	761	824	888	951	20
626	670	715	805	894	983	1028	1073	1162	1251	1341	21
804	862	919	1034	1149	1264	1322	1379	1494	1609	1724	22
669	717	765	861	956	1052	1100	1147	1243	1339	1434	30
1164	1248	1331	1497	1664	1830	1913	1996	2163	2329	2495	33
Warmteafgifte - Watt - Regime 75/65 °C 20 °C - EN 442											
1400	1500	1600	1800	2000	2200	2300	2400	2600	2800	3000	L (mm)
579	620	662	744	827	910	951	992	1075	1158	1240	10
1121	1201	1281	1441	1601	1761	1841	1921	2081	2241	2402	11
1076	1153	1230	1383	1537	1691	1768	1844	1998	2152	2306	20
1516	1624	1732	1948	2165	2382	2490	2598	2814	3031	3248	21
1992	2134	2276	2560	2845	3130	3272	3414	3698	3983	4268	22
1633	1750	1866	2100	2333	2566	2683	2800	3033	3266	3500	30
2882	3088	3294	3705	4117	4529	4735	4940	5352	5764	6176	33

Prijzen											
1400	1500	1600	1800	2000	2200	2300	2400	2600	2800	3000	L (mm)
177,00	184,00	188,00	212,00	223,00	236,00	241,00	247,00	259,00	272,00	282,00	10
181,00	188,00	195,00	219,00	233,00	247,00	254,00	261,00	275,00	288,00	302,00	11
254,00	270,00	281,00	303,00	323,00	344,00	354,00	373,00	385,00	406,00	426,00	20
269,00	282,00	291,00	320,00	343,00	365,00	376,00	387,00	410,00	431,00	454,00	21
298,00	311,00	323,00	355,00	381,00	406,00	419,00	431,00	457,00	481,00	509,00	22
384,00	402,00	419,00	461,00	498,00	546,00	552,00	583,00	605,00	657,00	676,00	30
407,00	426,00	446,00	491,00	530,00	564,00	586,00	602,00	644,00	678,00	722,00	33

Hoogte 600 mm

Warmteafgifte - Watt - Regime 50/40 °C 20 °C											
1400	1500	1600	1800	2000	2200	2300	2400	2600	2800	3000	L (mm)
274	294	313	353	392	431	450	470	509	548	588	10
536	574	613	689	766	842	881	919	995	1072	1148	11
515	552	588	662	735	809	846	883	956	1030	1103	20
717	768	819	922	1024	1127	1178	1229	1332	1434	1536	21
931	998	1064	1197	1330	1463	1530	1596	1729	1862	1995	22
757	811	865	973	1081	1189	1243	1297	1405	1513	1621	30
1331	1426	1521	1711	1902	2092	2187	2282	2472	2662	2852	33
Warmteafgifte - Watt - Regime 75/65 °C 20 °C - EN 442											
1400	1500	1600	1800	2000	2200	2300	2400	2600	2800	3000	L (mm)
684	733	782	879	977	1075	1124	1172	1270	1368	1466	10
1300	1393	1486	1671	1857	2043	2136	2228	2414	2600	2786	11
1238	1327	1415	1592	1769	1946	2034	2123	2300	2477	2654	20
1751	1876	2001	2251	2501	2751	2876	3001	3251	3501	3752	21
2305	2470	2634	2964	3293	3622	3787	3952	4281	4610	4940	22
1875	2009	2143	2411	2679	2947	3081	3215	3483	3751	4018	30
3320	3557	3794	4269	4743	5217	5454	5692	6166	6640	7114	33

Prijzen											
1400	1500	1600	1800	2000	2200	2300	2400	2600	2800	3000	L (mm)
180,00	187,00	192,00	215,00	227,00	240,00	245,00	252,00	263,00	277,00	287,00	10
200,00	208,00	217,00	242,00	259,00	275,00	283,00	290,00	307,00	318,00	339,00	11
281,00	294,00	306,00	338,00	362,00	395,00	397,00	419,00	433,00	469,00	481,00	20
299,00	311,00	325,00	357,00	384,00	409,00	423,00	434,00	461,00	485,00	514,00	21
320,00	333,00	348,00	383,00	411,00	436,00	453,00	464,00	495,00	518,00	551,00	22
410,00	430,00	450,00	496,00	549,00	590,00	595,00	629,00	654,00	693,00	732,00	30
435,00	455,00	478,00	529,00	571,00	607,00	635,00	649,00	699,00	733,00	784,00	33





Logatrend VC-Plan

Paneelradiatoren met vlakke voorzijde en geïntegreerd ventiel



Hoogte 900 mm

Warmteafgifte - Watt - Regime 50/40°C 20°C										
L (mm)	400	500	600	700	800	900	1000	1100	1200	1300
10	125	156	187	219	250	281	312	343	375	406
11	212	266	319	372	425	478	531	584	637	691
20	206	258	310	361	413	464	516	568	619	671
21	279	349	419	489	559	629	699	768	838	908
22	365	456	547	639	730	821	912	1003	1095	1186
30	299	374	449	524	598	673	748	823	898	972
33	525	657	788	919	1051	1182	1313	1445	1576	1707
Warmteafgifte - Watt - Regime 75/65°C 20°C - EN 442										
L (mm)	400	500	600	700	800	900	1000	1100	1200	1300
10	307	384	460	537	614	691	768	844	921	998
11	526	658	789	921	1052	1184	1316	1447	1579	1710
20	501	626	751	876	1001	1126	1252	1377	1502	1627
21	691	864	1036	1209	1382	1555	1728	1900	2073	2246
22	922	1153	1383	1614	1844	2075	2306	2536	2767	2997
30	751	939	1127	1315	1503	1691	1878	2066	2254	2442
33	1327	1659	1990	2322	2654	2986	3318	3649	3981	4313
Prijzen										
L (mm)	400	500	600	700	800	900	1000	1100	1200	1300
10	131,00	138,00	145,00	153,00	159,00	166,00	174,00	181,00	188,00	196,00
11	141,00	152,00	161,00	172,00	181,00	191,00	201,00	212,00	221,00	228,00
20	188,00	207,00	225,00	243,00	262,00	280,00	306,00	318,00	336,00	364,00
21	199,00	219,00	238,00	258,00	278,00	298,00	318,00	338,00	357,00	376,00
22	224,00	247,00	269,00	291,00	313,00	335,00	357,00	380,00	403,00	424,00
30	268,00	300,00	331,00	364,00	396,00	428,00	459,00	503,00	523,00	570,00
33	283,00	318,00	351,00	386,00	420,00	454,00	489,00	520,00	557,00	585,00



Logatrend VC-Plan

Paneelradiatoren met vlakke voorzijde en geïntegreerd ventiel

Op bestelling
Centraal voorradig









Hoogte 900 mm

Warmteafgifte - Watt - Regime 50/40 °C 20 °C											
1400	1500	1600	1800	2000	2200	2300	2400	2600	2800	3000	L (mm)
437	468	499	562	624	687	718	749	812	874	937	10
744	797	850	956	1062	1169	1222	1275	1381	1487	1594	11
722	774	826	929	1032	1135	1187	1238	1342	1445	1548	20
978	1048	1118	1257	1397	1537	1607	1677	1816	1956	2096	21
1277	1368	1460	1642	1824	2007	2098	2189	2372	2554	2737	22
1047	1122	1197	1346	1496	1646	1721	1795	1945	2095	2244	30
1839	1970	2101	2364	2626	2889	3020	3152	3414	3677	3940	33
Warmteafgifte - Watt - Regime 75/65 °C 20 °C - EN 442											
1074	1151	1228	1382	1535	1688	1765	1842	1996	2149	2302	10
1842	1973	2105	2368	2631	2894	3026	3157	3420	3683	3946	11
1752	1877	2002	2253	2503	2753	2878	3004	3254	3504	3754	20
2418	2591	2764	3110	3455	3800	3973	4146	4492	4837	5182	21
3228	3458	3689	4150	4611	5072	5303	5533	5994	6455	6916	22
2630	2818	3006	3381	3757	4133	4321	4508	4884	5260	5636	30
4644	4976	5308	5972	6635	7298	7630	7962	8626	9289	9952	33
Prijzen											
1400	1500	1600	1800	2000	2200	2300	2400	2600	2800	3000	L (mm)
202,00	209,00	217,00	243,00	257,00	271,00	279,00	285,00	300,00	313,00	329,00	10
241,00	250,00	261,00	292,00	312,00	329,00	342,00	349,00	371,00	387,00	411,00	11
372,00	401,00	410,00	454,00	491,00	540,00	545,00	578,00	600,00	653,00	674,00	20
396,00	415,00	436,00	485,00	524,00	559,00	583,00	598,00	643,00	676,00	722,00	21
447,00	467,00	491,00	543,00	588,00	627,00	655,00	670,00	722,00	758,00	810,00	22
586,00	635,00	649,00	722,00	786,00	870,00	880,00	935,00	976,00	1 066,00	1 103,00	30
625,00	655,00	695,00	771,00	839,00	897,00	942,00	964,00	1 045,00	1 099,00	1 182,00	33







Logatrend VC-Plan - montagesystemen en toebehoren

Afbeelding	Omschrijving / Samenstelling	Code	Prijs
Aansluitsets			
Aansluitset VC(M) voorinst. haaks + BD1		7739451331	29,50
	Bestaande uit: H-blok met voorinstelling haaks 3/4" moer x 3/4" M	7738308456	
	Buderus design thermostaatkop met nulinstelling	7738306436	
	Set klemringkoppelingen 16 x 2mm voor Alu-PEX buis	7738318930	
Aansluitset VC(M) voorinst. haaks + BD		7739451332	28,50
	Bestaande uit: H-blok met voorinstelling haaks 3/4" moer x 3/4" M	7738308456	
	Buderus thermostaatkop met nulinstelling	80799200	
	Set klemringkoppelingen 16 x 2mm voor Alu-PEX buis	7738318930	
Aansluitset VC(M) voorinst. recht + BD1		7739451333	29,50
	Bestaande uit: H-blok met voorinstelling recht 3/4" moer x 3/4" M	7738308457	
	Buderus design thermostaatkop met nulinstelling	7738306436	
	Set klemringkoppelingen 16 x 2mm voor Alu-PEX buis	7738318930	
Aansluitset VC(M) voorinst. recht + BD		7739451334	28,50
	Bestaande uit: H-blok met voorinstelling recht 3/4" moer x 3/4" M	7738308457	
	Buderus thermostaatkop met nulinstelling	80799200	
	Set klemringkoppelingen 16x 2mm voor Alu-PEX buis	7738318930	



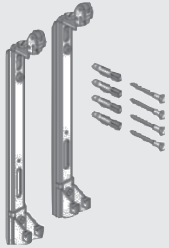

Logatrend VC-Plan - montagesystemen en toebehoren

Afbeelding	Omschrijving / Samenstelling	Code	Prijs	
Console 338-1 (SL)				
	Voor paneelradiatoren type 10 Wandafstand 30 mm			
	Bestaande uit: <ul style="list-style-type: none"> • 2 haakse consoles, 2 houders, 4 pluggen en schroeven (radiatoren t/m 1600 mm lengte) • 3 haakse consoles, 3 houders, 6 pluggen en schroeven (radiatoren vanaf 1800 mm lengte) 		Inbegrepen in de leveromvang van radiator type 10	
	• Als onderdeelset met ontluchter en blindstop			
	Bestaande uit:			
	2 consoles 577 SL, 2 houders 575 SL, 4 schroeven en 4 pluggen (tot 1600 mm)	7738325437	op aanvraag	
	3 consoles 577 SL, 3 houders 575 SL, 6 schroeven en 6 schroeven (1800-3000 mm)	7738325438	op aanvraag	
Console FEX				
	Voor paneelradiatoren type 11 Wandafstand 43mm			
	Bestaande uit: <ul style="list-style-type: none"> • 2 beugelconsoles, 4 pluggen en schroeven (radiatoren t/m 1600 mm lengte) • 3 consoles, 6 pluggen en schroeven (radiatoren vanaf 1800 mm lengte) 		Inbegrepen in de leveromvang van radiator type 11	
	• Als onderdeelset met ontluchter en blindstop			
	Bestaande uit 2 verzinkte consoles, 4 pluggen en 4 schroeven (tot 1600 mm)			
		voor hoogte 300 mm	7738325233	op aanvraag
		voor hoogte 400 mm	7738325235	op aanvraag
		voor hoogte 500 mm	7738325237	op aanvraag
		voor hoogte 600 mm	7738325239	op aanvraag
		voor hoogte 900 mm	7738325241	op aanvraag
	Bestaande uit 3 verzinkte consoles, 6 pluggen en 6 schroeven (1800-3000 mm)			
	voor hoogte 300 mm	7738325234	op aanvraag	
	voor hoogte 400 mm	7738325236	op aanvraag	
	voor hoogte 500 mm	7738325238	op aanvraag	
	voor hoogte 600 mm	7738325240	op aanvraag	
	voor hoogte 900 mm	7738325242	op aanvraag	
Console FMS				
	Voor paneelradiatoren type 20 > 33 Wandafstand 35mm			
	Bestaande uit: <ul style="list-style-type: none"> • 2 beugelconsoles, 4 pluggen en schroeven (radiatoren t/m 1600 mm lengte) • 3 consoles, 6 pluggen en schroeven (radiatoren vanaf 1800 mm lengte) 		Inbegrepen in de leveromvang van radiator type 20 > 33	
	• Als onderdeelset met ontluchter en blindstop			
	Bestaande uit 2 verzinkte consoles, 4 pluggen en 4 schroeven (tot 1600 mm)			
		voor hoogte 300 mm	7738325243	op aanvraag
		voor hoogte 400 mm	7738325245	op aanvraag
		voor hoogte 500 mm	7738325247	op aanvraag
		voor hoogte 600 mm	7738325249	op aanvraag
		voor hoogte 900 mm	7738325251	op aanvraag
	Bestaande uit 3 verzinkte consoles, 6 pluggen en 6 schroeven (1800-3000 mm)			
	voor hoogte 300 mm	7738325244	op aanvraag	
	voor hoogte 400 mm	7738325246	op aanvraag	
	voor hoogte 500 mm	7738325248	op aanvraag	
	voor hoogte 600 mm	7738325250	op aanvraag	
	voor hoogte 900 mm	7738325252	op aanvraag	



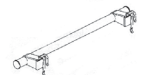

Logatrend VC-Plan - montagesystemen en toebehoren

Afbeelding	Omschrijving / Samenstelling	Code	Prijs																				
Standconsole																							
	Voor paneelradiatoren type 11 > 33 Niet geschikt voor radiatoren van het type VCM Bestaande uit: 2 standconsole op voet, 6 pluggen en schroeven	7738317469	52,00																				
	<table border="1"><thead><tr><th colspan="2">hoogte 300 - 600 mm</th><th colspan="2">hoogte 900 mm</th></tr><tr><th>lengte radiator</th><th>aantal consoles</th><th>lengte radiator</th><th>aantal consoles</th></tr></thead><tbody><tr><td>400 - 1800</td><td>2</td><td>400 - 1200</td><td>2</td></tr><tr><td>1900 - 2400</td><td>3</td><td>1300 - 1800</td><td>3</td></tr><tr><td>2500 - 3000</td><td>4</td><td>1900 - 2400</td><td>4</td></tr></tbody></table>	hoogte 300 - 600 mm		hoogte 900 mm		lengte radiator	aantal consoles	lengte radiator	aantal consoles	400 - 1800	2	400 - 1200	2	1900 - 2400	3	1300 - 1800	3	2500 - 3000	4	1900 - 2400	4		
hoogte 300 - 600 mm		hoogte 900 mm																					
lengte radiator	aantal consoles	lengte radiator	aantal consoles																				
400 - 1800	2	400 - 1200	2																				
1900 - 2400	3	1300 - 1800	3																				
2500 - 3000	4	1900 - 2400	4																				
	Afdekking voor standconsole, wit (RAL 9016), glanzend	81606400	18,75																				
Handdoekhouder																							
	Voor paneelradiatoren (600 mm) van het type Profil/Plan	81606620	27,60																				

Logatrend VC-Plan - afmetingen

Voor aanzicht



Achteraanzicht type 10/11

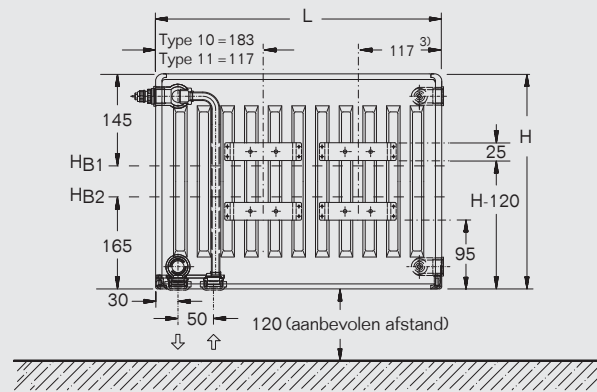

HB1 = hoogte boorgaten boven
HB2 = hoogte boorgaten onderaan (behalve bij BH 300!)

Achteraanzicht type 20/21/22/30/33

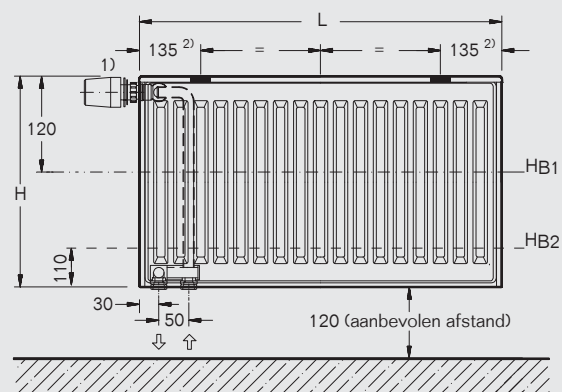

HB1 = hoogte boorgaten boven
HB2 = hoogte boorgaten onderaan

Zijaanzicht (van rechts)

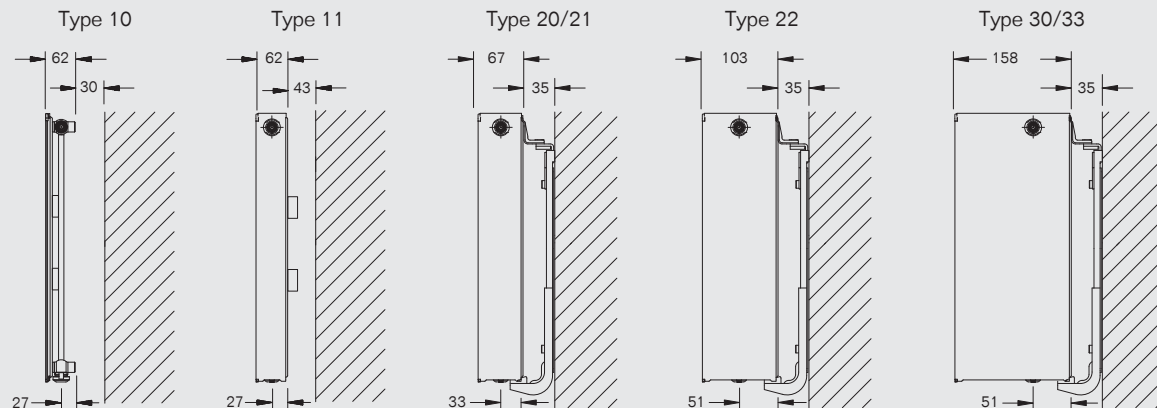

- 1) Thermostaatkop is niet inbegrepen
- 2) Aanbevolen montage afmeting (25 .. 175 mm)
- 3) 83 mm bij type 10/400 mm



Logatrend VC-Plan - technische gegevens

Hoogte (mm)	Type	Exponent n	Warmteafgifte EN 442 - 75/65/20 °C (W/m)	Waterinhoud (l/m)	Gewicht (kg/m)
300	10	1,32	280	2,1	9
	11	1,25	538	2,1	13,7
	20	1,28	514	4,2	16,5
	21	1,27	724	4,2	17,7
	22	1,29	956	4,2	19,7
	30	1,26	778	6,1	21,1
	33	1,29	1414	6,1	28,2
400	10	1,32	344	2,57	12
	11	1,26	670	2,57	17,4
	20	1,27	642	5,17	21,8
	21	1,27	908	5,17	23,4
	22	1,29	1194	5,17	26
	30	1,27	974	7,87	27,7
	33	1,3	1740	7,87	37,4
500	10	1,31	414	3,03	14,8
	11	1,26	800	3,03	21,8
	20	1,27	768	6,13	28
	21	1,27	1082	6,13	28,1
	22	1,3	1422	6,13	32,9
	30	1,28	1166	9,63	33,7
	33	1,3	2058	9,63	46,8
600	10	1,31	488	3,5	17,3
	11	1,27	928	3,5	25,9
	20	1,26	884	7,1	31,4
	21	1,28	1250	7,1	33,8
	22	1,3	1646	7,1	39
	30	1,3	1340	11,4	40,3
	33	1,31	2372	11,4	55,2
900	10	1,29	768	5,1	25,6
	11	1,3	1316	5,1	39,5
	20	1,27	1252	10,1	47,8
	21	1,3	1728	10,1	51,1
	22	1,33	2306	10,1	58,7
	30	1,32	1878	15,4	60,2
	33	1,33	3318	15,4	84,1



Logatrend VCM-Plan

Paneelradiatoren met vlakke voorzijde, middenaansluiting en geïntegreerd ventiel

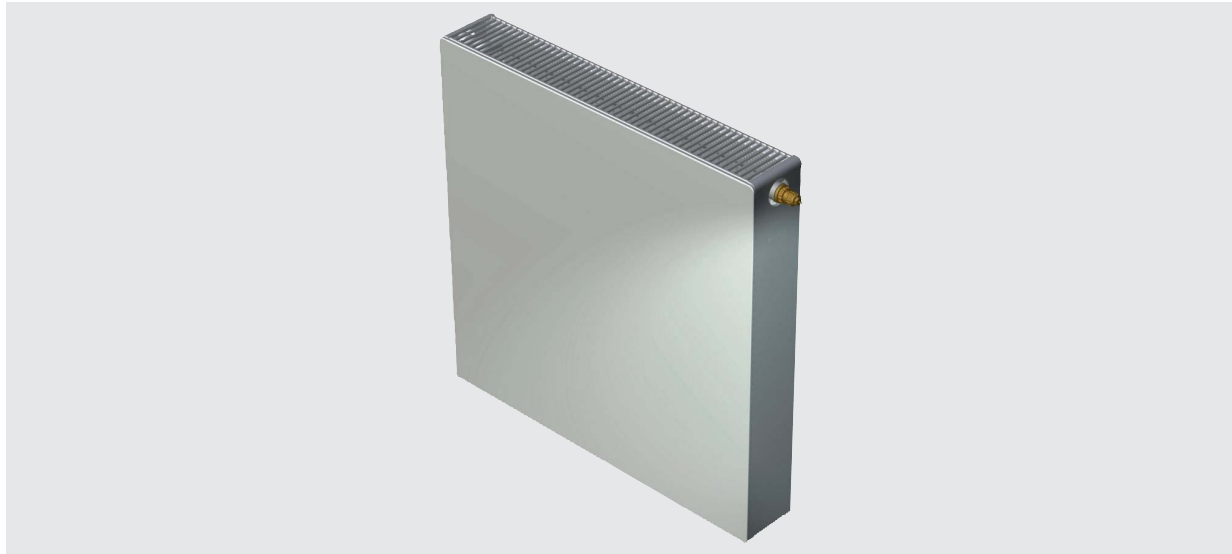

Radiator	Hoogte	Type
Logatrend VCM-Plan	300 mm	10 / 11 / 20 / 21 / 22 / 30 / 33
	400 mm	
	500 mm	
	600 mm	
	900 mm	

Productvoordelen

- Stijlvol minimalistisch design
- Centrale middenaansluiting voor flexibele plaatsing
- Snelle en eenvoudige montage met nagenoeg onzichtbare montagebeugel
- Nauwkeurig 1K-regelventiel voor maximaal confort
- Af-fabriek ingesteld ventiel voor optimale hydraulische balansering
- Voorgemonteerde ontluchter en blindstop
- Levering inclusief montageconsoles



Logatrend VCM-Plan

Paneelradiatoren met vlakke voorzijde, middenaansluiting en geïntegreerd ventiel



Hoogte 300 mm

Warmteafgifte - Watt - Regime 50/40°C 20°C										
L (mm)	400	500	600	700	800	900	1000	1100	1200	1300
10	44	56	67	78	89	100	111	122	133	145
11	90	113	135	158	180	203	225	248	271	293
20	84	105	126	147	168	189	210	231	252	273
21	119	149	179	209	239	269	299	329	358	388
22	156	195	234	273	311	350	389	428	467	506
30	129	162	194	226	259	291	323	355	388	420
33	230	287	345	402	460	517	575	632	690	747

Warmteafgifte - Watt - Regime 75/65°C 20°C - EN 442										
L (mm)	400	500	600	700	800	900	1000	1100	1200	1300
10	112	140	168	196	224	252	280	307	335	363
11	215	269	322	376	430	484	538	591	645	699
20	205	257	308	359	411	462	514	565	616	668
21	289	362	434	506	579	651	724	796	868	941
22	383	478	574	670	765	861	956	1052	1148	1243
30	311	389	466	544	622	700	778	855	933	1011
33	565	707	848	989	1131	1272	1414	1555	1696	1838

Prijzen										
L (mm)	400	500	600	700	800	900	1000	1100	1200	1300
10	129,00	142,00	154,00	164,00	176,00	186,00	197,00	208,00	219,00	230,00
11	117,00	129,00	138,00	153,00	164,00	175,00	185,00	197,00	207,00	220,00
20	134,00	147,00	160,00	173,00	186,00	199,00	212,00	225,00	238,00	250,00
21	138,00	152,00	165,00	179,00	193,00	210,00	224,00	238,00	251,00	266,00
22	139,00	153,00	166,00	180,00	194,00	207,00	221,00	240,00	255,00	269,00
30	180,00	197,00	213,00	229,00	246,00	263,00	280,00	304,00	321,00	339,00
33	189,00	207,00	225,00	243,00	261,00	278,00	296,00	323,00	333,00	361,00

Hoogte 400 mm

Warmteafgifte - Watt - Regime 50/40°C 20°C										
L (mm)	400	500	600	700	800	900	1000	1100	1200	1300
10	55	69	82	96	110	123	137	151	165	178
11	112	139	167	195	223	251	279	307	335	363
20	106	133	159	186	212	239	265	292	318	345
21	150	187	225	262	300	337	375	412	450	487
22	194	243	292	340	389	437	486	535	583	632
30	161	201	241	281	321	362	402	442	482	522
33	281	351	422	492	562	632	703	773	843	914

Warmteafgifte - Watt - Regime 75/65°C 20°C - EN 442										
L (mm)	400	500	600	700	800	900	1000	1100	1200	1300
10	138	172	207	241	276	310	344	379	413	448
11	268	335	402	469	536	603	670	738	805	872
20	257	321	386	450	514	578	642	707	771	835
21	363	454	544	635	726	817	908	998	1089	1180
22	478	597	717	836	956	1075	1194	1314	1433	1553
30	389	487	584	681	779	876	974	1071	1168	1266
33	696	870	1044	1218	1392	1566	1740	1915	2089	2263

Prijzen										
L (mm)	400	500	600	700	800	900	1000	1100	1200	1300
10	138,00	151,00	162,00	175,00	191,00	203,00	216,00	229,00	242,00	255,00
11	126,00	138,00	151,00	163,00	176,00	187,00	205,00	218,00	230,00	244,00
20	141,00	155,00	167,00	181,00	194,00	206,00	219,00	239,00	245,00	266,00
21	150,00	164,00	178,00	192,00	205,00	219,00	234,00	252,00	267,00	282,00
22	151,00	166,00	182,00	197,00	213,00	227,00	243,00	258,00	275,00	289,00
30	194,00	212,00	229,00	248,00	265,00	285,00	303,00	329,00	339,00	367,00
33	205,00	224,00	243,00	263,00	282,00	302,00	322,00	341,00	361,00	380,00



Logatrend VCM-Plan

Paneelradiatoren met vlakke voorzijde, middenaansluiting en geïntegreerd ventiel

Op bestelling
Centraal voorradig

Hoogte 300 mm

Warmteafgifte - Watt - Regime 50/40 °C 20 °C											
1400	1500	1600	1800	2000	2200	2300	2400	2600	2800	3000	L (mm)
156	167	178	200	222	245	256	267	289	311	333	10
316	338	361	406	451	496	519	541	586	631	676	11
294	315	336	378	420	462	483	504	546	588	631	20
418	448	478	538	597	657	687	717	777	836	896	21
545	584	623	701	779	857	895	934	1012	1090	1168	22
452	485	517	582	646	711	743	776	840	905	969	30
805	862	920	1035	1150	1265	1322	1380	1495	1610	1725	33
Warmteafgifte - Watt - Regime 75/65 °C 20 °C - EN 442											
391	419	447	503	559	615	643	671	727	783	838	10
752	806	860	968	1075	1182	1236	1290	1398	1505	1612	11
719	770	822	924	1027	1130	1181	1232	1335	1438	1540	20
1013	1085	1158	1302	1447	1592	1664	1736	1881	2026	2170	21
1339	1435	1530	1722	1913	2104	2200	2296	2487	2678	2870	22
1088	1166	1244	1400	1555	1710	1788	1866	2022	2177	2332	30
1979	2120	2262	2544	2827	3110	3251	3392	3675	3958	4240	33

Prijzen											
1400	1500	1600	1800	2000	2200	2300	2400	2600	2800	3000	L (mm)
241,00	252,00	263,00	297,00	311,00	341,00	343,00	363,00	375,00	406,00	418,00	10
230,00	242,00	252,00	283,00	307,00	328,00	330,00	351,00	363,00	395,00	408,00	11
263,00	277,00	289,00	322,00	348,00	373,00	387,00	399,00	426,00	452,00	467,00	20
280,00	293,00	307,00	341,00	368,00	397,00	411,00	426,00	441,00	480,00	495,00	21
282,00	297,00	311,00	346,00	373,00	403,00	415,00	431,00	457,00	487,00	500,00	22
355,00	372,00	389,00	430,00	466,00	500,00	517,00	534,00	569,00	603,00	637,00	30
368,00	396,00	403,00	446,00	480,00	531,00	534,00	567,00	586,00	640,00	656,00	33

Hoogte 400 mm

Warmteafgifte - Watt - Regime 50/40 °C 20 °C											
1400	1500	1600	1800	2000	2200	2300	2400	2600	2800	3000	L (mm)
192	206	219	247	274	302	315	329	357	384	411	10
391	418	446	502	558	614	642	669	725	781	837	11
371	398	424	477	530	583	610	636	689	742	795	20
525	562	599	674	749	824	862	899	974	1049	1124	21
681	729	778	875	972	1069	1118	1167	1264	1361	1458	22
563	603	643	723	804	884	924	964	1045	1125	1205	30
984	1054	1124	1265	1405	1546	1616	1686	1827	1968	2108	33
Warmteafgifte - Watt - Regime 75/65 °C 20 °C - EN 442											
482	517	551	620	689	758	792	827	896	965	1034	10
939	1006	1073	1207	1341	1475	1542	1609	1743	1877	2012	11
900	964	1028	1156	1285	1414	1478	1542	1670	1799	1928	20
1270	1361	1452	1634	1815	1996	2087	2178	2360	2541	2722	21
1672	1792	1911	2150	2389	2628	2747	2867	3106	3345	3584	22
1363	1460	1558	1752	1947	2142	2239	2336	2531	2726	2920	30
2437	2611	2785	3133	3481	3829	4003	4177	4525	4873	5222	33

Prijzen											
1400	1500	1600	1800	2000	2200	2300	2400	2600	2800	3000	L (mm)
267,00	280,00	292,00	329,00	354,00	380,00	392,00	405,00	420,00	455,00	470,00	10
257,00	269,00	282,00	317,00	344,00	368,00	381,00	395,00	419,00	446,00	460,00	11
271,00	292,00	299,00	331,00	357,00	394,00	396,00	422,00	435,00	475,00	490,00	20
296,00	310,00	325,00	361,00	389,00	417,00	431,00	446,00	474,00	502,00	531,00	21
312,00	328,00	335,00	373,00	404,00	444,00	449,00	464,00	495,00	537,00	556,00	22
375,00	406,00	411,00	454,00	494,00	543,00	544,00	580,00	603,00	656,00	671,00	30
398,00	428,00	449,00	482,00	521,00	573,00	578,00	612,00	637,00	691,00	714,00	33





Logatrend VCM-Plan

Paneelradiatoren met vlakke voorzijde, middenaansluiting en geïntegreerd ventiel



Hoogte 500 mm

Warmteafgifte - Watt - Regime 50/40°C 20°C										
L (mm)	400	500	600	700	800	900	1000	1100	1200	1300
10	66	83	100	116	133	149	166	182	199	216
11	133	166	200	233	266	299	333	366	399	433
20	127	159	190	222	254	285	317	349	380	412
21	179	223	268	313	358	402	447	492	536	581
22	230	287	345	402	460	517	575	632	690	747
30	191	239	287	335	382	430	478	526	574	621
33	333	416	499	582	665	749	832	915	998	1081

Warmteafgifte - Watt - Regime 75/65°C 20°C - EN 442										
L (mm)	400	500	600	700	800	900	1000	1100	1200	1300
10	165	207	248	289	331	372	414	455	496	538
11	320	400	480	560	640	720	800	881	961	1041
20	307	384	461	538	615	692	768	845	922	999
21	433	541	650	758	866	974	1082	1191	1299	1407
22	569	711	854	996	1138	1280	1422	1565	1707	1849
30	467	583	700	817	933	1050	1166	1283	1400	1516
33	823	1029	1235	1441	1647	1853	2058	2264	2470	2676

Prijzen										
L (mm)	400	500	600	700	800	900	1000	1100	1200	1300
10	143,00	156,00	167,00	180,00	192,00	204,00	217,00	234,00	246,00	260,00
11	133,00	146,00	159,00	172,00	184,00	197,00	209,00	221,00	235,00	252,00
20	142,00	155,00	168,00	182,00	195,00	208,00	223,00	242,00	248,00	269,00
21	151,00	164,00	179,00	193,00	207,00	221,00	236,00	257,00	264,00	285,00
22	167,00	183,00	199,00	216,00	231,00	247,00	265,00	282,00	297,00	313,00
30	197,00	223,00	244,00	266,00	288,00	310,00	331,00	353,00	376,00	397,00
33	207,00	230,00	258,00	281,00	305,00	328,00	351,00	374,00	396,00	420,00

Hoogte 600 mm

Warmteafgifte - Watt - Regime 50/40°C 20°C										
L (mm)	400	500	600	700	800	900	1000	1100	1200	1300
10	78	98	118	137	157	176	196	215	235	255
11	153	191	230	268	306	345	383	421	459	498
20	147	184	221	257	294	331	368	404	441	478
21	205	256	307	358	410	461	512	563	615	666
22	266	333	399	466	532	599	665	732	798	865
30	216	270	324	378	432	486	540	595	649	703
33	380	475	570	666	761	856	951	1046	1141	1236

Warmteafgifte - Watt - Regime 75/65°C 20°C - EN 442										
L (mm)	400	500	600	700	800	900	1000	1100	1200	1300
10	195	244	293	342	391	440	488	537	586	635
11	371	464	557	650	743	836	928	1021	1114	1207
20	354	442	531	619	708	796	884	973	1061	1150
21	500	625	750	875	1000	1125	1250	1376	1501	1626
22	659	823	988	1153	1317	1482	1646	1811	1976	2140
30	536	670	804	938	1072	1206	1340	1473	1607	1741
33	949	1186	1423	1660	1897	2134	2372	2609	2846	3083

Prijzen										
L (mm)	400	500	600	700	800	900	1000	1100	1200	1300
10	150,00	161,00	174,00	185,00	197,00	209,00	221,00	238,00	245,00	263,00
11	138,00	151,00	163,00	175,00	187,00	200,00	213,00	228,00	238,00	255,00
20	147,00	162,00	181,00	197,00	210,00	225,00	242,00	257,00	271,00	287,00
21	157,00	176,00	192,00	208,00	224,00	240,00	256,00	271,00	288,00	305,00
22	171,00	187,00	204,00	226,00	244,00	262,00	279,00	297,00	313,00	331,00
30	208,00	229,00	251,00	273,00	303,00	325,00	347,00	371,00	393,00	415,00
33	220,00	243,00	265,00	290,00	312,00	344,00	368,00	391,00	414,00	438,00



Logatrend VCM-Plan

Paneelradiatoren met vlakke voorzijde, middenaansluiting en geïntegreerd ventiel

Op bestelling
Centraal voorradig

Hoogte 500 mm

Warmteafgifte - Watt - Regime 50/40 °C 20 °C											
1400	1500	1600	1800	2000	2200	2300	2400	2600	2800	3000	L (mm)
232	249	265	299	332	365	381	398	431	464	498	10
466	499	532	599	665	732	765	799	865	932	998	11
444	476	507	571	634	698	729	761	824	888	951	20
626	670	715	805	894	983	1028	1073	1162	1251	1341	21
804	862	919	1034	1149	1264	1322	1379	1494	1609	1724	22
669	717	765	861	956	1052	1100	1147	1243	1339	1434	30
1164	1248	1331	1497	1664	1830	1913	1996	2163	2329	2495	33
Warmteafgifte - Watt - Regime 75/65 °C 20 °C - EN 442											
579	620	662	744	827	910	951	992	1075	1158	1240	10
1121	1201	1281	1441	1601	1761	1841	1921	2081	2241	2402	11
1076	1153	1230	1383	1537	1691	1768	1844	1998	2152	2306	20
1516	1624	1732	1948	2165	2382	2490	2598	2814	3031	3248	21
1992	2134	2276	2560	2845	3130	3272	3414	3698	3983	4268	22
1633	1750	1866	2100	2333	2566	2683	2800	3033	3266	3500	30
2882	3088	3294	3705	4117	4529	4735	4940	5352	5764	6176	33

Prijzen											
1400	1500	1600	1800	2000	2200	2300	2400	2600	2800	3000	L (mm)
271,00	285,00	297,00	333,00	359,00	384,00	396,00	409,00	434,00	460,00	474,00	10
260,00	278,00	285,00	321,00	346,00	380,00	384,00	405,00	422,00	456,00	474,00	11
277,00	297,00	310,00	335,00	363,00	401,00	405,00	429,00	445,00	483,00	495,00	20
293,00	315,00	322,00	356,00	385,00	425,00	428,00	453,00	470,00	512,00	527,00	21
329,00	346,00	362,00	391,00	423,00	466,00	469,00	497,00	516,00	562,00	579,00	22
419,00	441,00	458,00	509,00	538,00	600,00	606,00	643,00	670,00	730,00	754,00	30
443,00	467,00	489,00	540,00	586,00	634,00	639,00	679,00	707,00	771,00	796,00	33

Hoogte 600 mm

Warmteafgifte - Watt - Regime 50/40 °C 20 °C											
1400	1500	1600	1800	2000	2200	2300	2400	2600	2800	3000	L (mm)
274	294	313	353	392	431	450	470	509	548	588	10
536	574	613	689	766	842	881	919	995	1072	1148	11
515	552	588	662	735	809	846	883	956	1030	1103	20
717	768	819	922	1024	1127	1178	1229	1332	1434	1536	21
931	998	1064	1197	1330	1463	1530	1596	1729	1862	1995	22
757	811	865	973	1081	1189	1243	1297	1405	1513	1621	30
1331	1426	1521	1711	1902	2092	2187	2282	2472	2662	2852	33
Warmteafgifte - Watt - Regime 75/65 °C 20 °C - EN 442											
684	733	782	879	977	1075	1124	1172	1270	1368	1466	10
1300	1393	1486	1671	1857	2043	2136	2228	2414	2600	2786	11
1238	1327	1415	1592	1769	1946	2034	2123	2300	2477	2654	20
1751	1876	2001	2251	2501	2751	2876	3001	3251	3501	3752	21
2305	2470	2634	2964	3293	3622	3787	3952	4281	4610	4940	22
1875	2009	2143	2411	2679	2947	3081	3215	3483	3751	4018	30
3320	3557	3794	4269	4743	5217	5454	5692	6166	6640	7114	33

Prijzen											
1400	1500	1600	1800	2000	2200	2300	2400	2600	2800	3000	L (mm)
276,00	287,00	292,00	328,00	351,00	385,00	389,00	410,00	425,00	459,00	473,00	10
262,00	280,00	293,00	321,00	346,00	380,00	383,00	405,00	419,00	455,00	469,00	11
302,00	319,00	331,00	368,00	398,00	431,00	435,00	460,00	479,00	520,00	537,00	20
321,00	336,00	352,00	391,00	413,00	455,00	459,00	488,00	506,00	551,00	569,00	21
348,00	365,00	383,00	424,00	458,00	493,00	497,00	527,00	548,00	596,00	615,00	22
437,00	460,00	482,00	534,00	579,00	623,00	646,00	668,00	696,00	758,00	783,00	30
461,00	486,00	509,00	563,00	611,00	658,00	681,00	704,00	733,00	798,00	825,00	33





Logatrend VCM-Plan

Paneelradiatoren met vlakke voorzijde, middenaansluiting en geïntegreerd ventiel



Hoogte 900 mm

Warmteafgifte - Watt - Regime 50/40°C 20°C										
L (mm)	400	500	600	700	800	900	1000	1100	1200	1300
10	125	156	187	219	250	281	312	343	375	406
11	212	266	319	372	425	478	531	584	637	691
20	206	258	310	361	413	464	516	568	619	671
21	279	349	419	489	559	629	699	768	838	908
22	365	456	547	639	730	821	912	1003	1095	1186
30	299	374	449	524	598	673	748	823	898	972
33	525	657	788	919	1051	1182	1313	1445	1576	1707
Warmteafgifte - Watt - Regime 75/65°C 20°C - EN 442										
L (mm)	400	500	600	700	800	900	1000	1100	1200	1300
10	307	384	460	537	614	691	768	844	921	998
11	526	658	789	921	1052	1184	1316	1447	1579	1710
20	501	626	751	876	1001	1126	1252	1377	1502	1627
21	691	864	1036	1209	1382	1555	1728	1900	2073	2246
22	922	1153	1383	1614	1844	2075	2306	2536	2767	2997
30	751	939	1127	1315	1503	1691	1878	2066	2254	2442
33	1327	1659	1990	2322	2654	2986	3318	3649	3981	4313
Prijzen										
L (mm)	400	500	600	700	800	900	1000	1100	1200	1300
10	175,00	191,00	206,00	222,00	239,00	254,00	269,00	285,00	301,00	318,00
11	165,00	182,00	203,00	219,00	236,00	252,00	269,00	286,00	301,00	318,00
20	177,00	197,00	216,00	236,00	257,00	283,00	304,00	325,00	343,00	366,00
21	187,00	208,00	229,00	250,00	278,00	301,00	322,00	344,00	365,00	387,00
22	206,00	229,00	252,00	278,00	301,00	325,00	356,00	381,00	405,00	429,00
30	256,00	289,00	322,00	354,00	388,00	422,00	450,00	499,00	533,00	566,00
33	269,00	305,00	340,00	374,00	408,00	443,00	477,00	524,00	560,00	596,00



Logatrend VCM-Plan

Paneelradiatoren met vlakke voorzijde, middenaansluiting en geïntegreerd ventiel

Op bestelling
Centraal voorradig





Hoogte 900 mm

Warmteafgifte - Watt - Regime 50/40 °C 20 °C											
1400	1500	1600	1800	2000	2200	2300	2400	2600	2800	3000	L (mm)
437	468	499	562	624	687	718	749	812	874	937	10
744	797	850	956	1062	1169	1222	1275	1381	1487	1594	11
722	774	826	929	1032	1135	1187	1238	1342	1445	1548	20
978	1048	1118	1257	1397	1537	1607	1677	1816	1956	2096	21
1277	1368	1460	1642	1824	2007	2098	2189	2372	2554	2737	22
1047	1122	1197	1346	1496	1646	1721	1795	1945	2095	2244	30
1839	1970	2101	2364	2626	2889	3020	3152	3414	3677	3940	33
Warmteafgifte - Watt - Regime 75/65 °C 20 °C - EN 442											
1074	1151	1228	1382	1535	1688	1765	1842	1996	2149	2302	10
1842	1973	2105	2368	2631	2894	3026	3157	3420	3683	3946	11
1752	1877	2002	2253	2503	2753	2878	3004	3254	3504	3754	20
2418	2591	2764	3110	3455	3800	3973	4146	4492	4837	5182	21
3228	3458	3689	4150	4611	5072	5303	5533	5994	6455	6916	22
2630	2818	3006	3381	3757	4133	4321	4508	4884	5260	5636	30
4644	4976	5308	5972	6635	7298	7630	7962	8626	9289	9952	33
Prijzen											
1400	1500	1600	1800	2000	2200	2300	2400	2600	2800	3000	L (mm)
332,00	349,00	366,00	399,00	430,00	472,00	476,00	503,00	522,00	566,00	584,00	10
335,00	351,00	367,00	412,00	445,00	478,00	482,00	512,00	536,00	577,00	596,00	11
386,00	407,00	424,00	476,00	516,00	557,00	577,00	598,00	623,00	679,00	702,00	20
408,00	430,00	452,00	502,00	545,00	590,00	611,00	633,00	659,00	719,00	743,00	21
453,00	476,00	500,00	557,00	605,00	654,00	678,00	701,00	749,00	797,00	825,00	22
594,00	634,00	660,00	742,00	801,00	877,00	911,00	944,00	1 012,00	1 079,00	1 118,00	30
630,00	666,00	702,00	781,00	852,00	922,00	958,00	994,00	1 064,00	1 136,00	1 206,00	33







Logatrend VCM-Plan - montagesystemen en toebehoren

Afbeelding	Omschrijving / Samenstelling	Code	Prijs
Aansluitsets			
Aansluitset VC(M) voorinst. haaks + BD1		7739451331	29,50
	Bestaande uit: H-blok met voorinstelling haaks 3/4" moer x 3/4" M	7738308456	
	Buderus design thermostaatkop met nulinstelling	7738306436	
	Set klemringkoppelingen 16 x 2mm voor Alu-PEX buis	7738318930	
Aansluitset VC(M) voorinst. haaks + BD		7739451332	28,50
	Bestaande uit: H-blok met voorinstelling haaks 3/4" moer x 3/4" M	7738308456	
	Buderus thermostaatkop met nulinstelling	80799200	
	Set klemringkoppelingen 16 x 2mm voor Alu-PEX buis	7738318930	
Aansluitset VC(M) voorinst. recht + BD1		7739451333	29,50
	Bestaande uit: H-blok met voorinstelling recht 3/4" moer x 3/4" M	7738308457	
	Buderus design thermostaatkop met nulinstelling	7738306436	
	Set klemringkoppelingen 16 x 2mm voor Alu-PEX buis	7738318930	
Aansluitset VC(M) voorinst. recht + BD		7739451334	28,50
	Bestaande uit: H-blok met voorinstelling recht 3/4" moer x 3/4" M	7738308457	
	Buderus thermostaatkop met nulinstelling	80799200	
	Set klemringkoppelingen 16x 2mm voor Alu-PEX buis	7738318930	

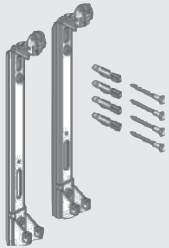

Logatrend VCM-Plan - montagesystemen en toebehoren

Afbeelding	Omschrijving / Samenstelling	Code	Prijs	
Console 338-1 (SL)				
	Voor paneelradiatoren type 10 Wandafstand 30 mm			
	Bestaande uit: <ul style="list-style-type: none"> • 2 haakse consoles, 2 houders, 4 pluggen en schroeven (radiatoren t/m 1600 mm lengte) • 3 haakse consoles, 3 houders, 6 pluggen en schroeven (radiatoren vanaf 1800 mm lengte) 		Inbegrepen in de leveromvang van radiator type 10	
	• Als onderdeel met ontluchter en blindstop			
	Bestaande uit:			
	2 consoles 577 SL, 2 houders 575 SL, 4 schroeven en 4 pluggen (tot 1600 mm)	7738325437	op aanvraag	
	3 consoles 577 SL, 3 houders 575 SL, 6 schroeven en 6 pluggen (1800-3000 mm)	7738325438	op aanvraag	
Console FEX				
	Voor paneelradiatoren type 11 Wandafstand 43mm			
	Bestaande uit: <ul style="list-style-type: none"> • 2 beugelconsoles, 4 pluggen en schroeven (radiatoren t/m 1600 mm lengte) • 3 consoles, 6 pluggen en schroeven (radiatoren vanaf 1800 mm lengte) 		Inbegrepen in de leveromvang van radiator type 11	
	• Als onderdeel met ontluchter en blindstop			
	Bestaande uit 2 verzinkte consoles, 4 pluggen en 4 schroeven (tot 1600 mm)			
		voor hoogte 300 mm	7738325233	op aanvraag
		voor hoogte 400 mm	7738325235	op aanvraag
		voor hoogte 500 mm	7738325237	op aanvraag
		voor hoogte 600 mm	7738325239	op aanvraag
		voor hoogte 900 mm	7738325241	op aanvraag
	Bestaande uit 3 verzinkte consoles, 6 pluggen en 6 schroeven (1800-3000 mm)			
	voor hoogte 300 mm	7738325234	op aanvraag	
	voor hoogte 400 mm	7738325236	op aanvraag	
	voor hoogte 500 mm	7738325238	op aanvraag	
	voor hoogte 600 mm	7738325240	op aanvraag	
	voor hoogte 900 mm	7738325242	op aanvraag	
Console FMS				
	Voor paneelradiatoren type 20 > 33 Wandafstand 35mm			
	Bestaande uit: <ul style="list-style-type: none"> • 2 beugelconsoles, 4 pluggen en schroeven (radiatoren t/m 1600 mm lengte) • 3 consoles, 6 pluggen en schroeven (radiatoren vanaf 1800 mm lengte) 		Inbegrepen in de leveromvang van radiator type 20 > 33	
	• Als onderdeel met ontluchter en blindstop			
	Bestaande uit 2 verzinkte consoles, 4 pluggen en 4 schroeven (tot 1600 mm)			
		voor hoogte 300 mm	7738325243	op aanvraag
		voor hoogte 400 mm	7738325245	op aanvraag
		voor hoogte 500 mm	7738325247	op aanvraag
		voor hoogte 600 mm	7738325249	op aanvraag
		voor hoogte 900 mm	7738325251	op aanvraag
	Bestaande uit 3 verzinkte consoles, 6 pluggen en 6 schroeven (1800-3000 mm)			
	voor hoogte 300 mm	7738325244	op aanvraag	
	voor hoogte 400 mm	7738325246	op aanvraag	
	voor hoogte 500 mm	7738325248	op aanvraag	
	voor hoogte 600 mm	7738325250	op aanvraag	
	voor hoogte 900 mm	7738325252	op aanvraag	
Handdoekhouder				
	Voor paneelradiatoren (600 mm) van het type Profil/Plan	81606620	27,60	



Logatrend VCM-Plan - afmetingen

Voorraanzicht



Aansluitingen voor aanvoer en retour van linkse uitvoering zijn identiek aan hier afgebeelde rechtse uitvoering.

Achteraanzicht type 10/11

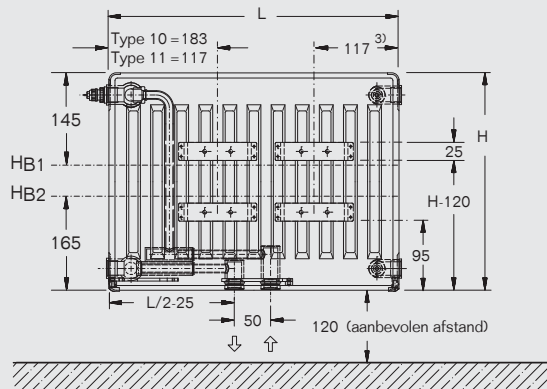

HB1 = hoogte boorgaten boven
HB2 = hoogte boorgaten onderaan (behalve bij BH 300I)

Achteraanzicht type 20/21/22/30/33

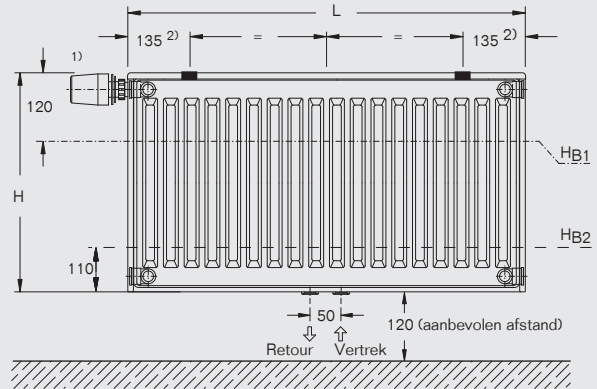

HB1 = hoogte boorgaten boven
HB2 = hoogte boorgaten onderaan

Zijaanzicht (van rechts)

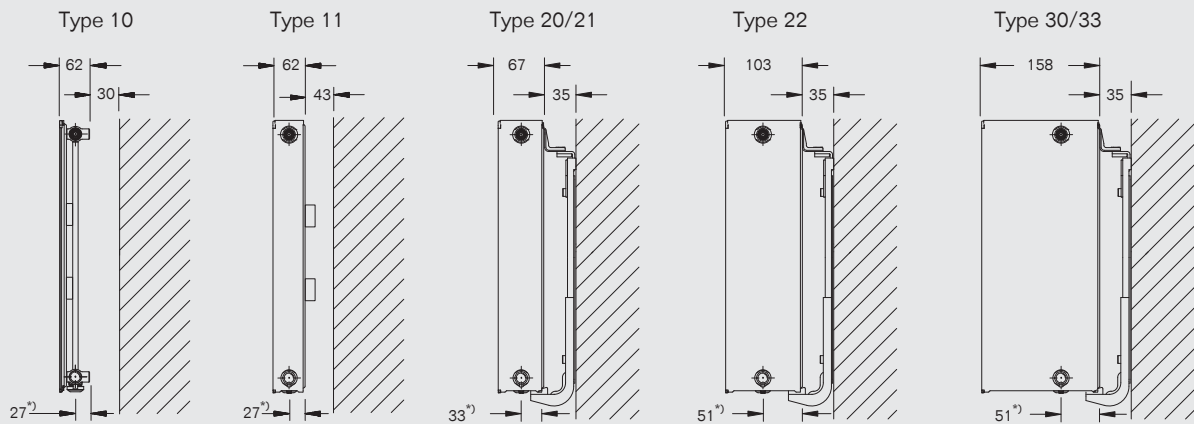

^{*)} maat met aansluiting

- 1) Thermostaatkop is niet inbegrepen
- 2) Aanbevolen montage afmeting (25 .. 175 mm)
- 3) 83 mm bij type 10/400 mm























Logatrend VCM-Plan - technische gegevens

Hoogte (mm)	Type	Exponent n	Warmteafgifte EN 442 - 75/65/20 °C (W/m)	Waterinhoud (l/m)	Gewicht (kg/m)
300	10	1,32	280	2,1	9,1
	11	1,25	538	2,1	13,8
	20	1,28	514	4,2	16,6
	21	1,27	724	4,2	17,9
	22	1,29	956	4,2	19,8
	30	1,26	778	6,1	21,2
	33	1,29	1414	6,1	28,3
400	10	1,32	344	2,57	12,1
	11	1,26	670	2,57	17,6
	20	1,27	642	5,17	21,9
	21	1,27	908	5,17	23,6
	22	1,29	1194	5,17	26,2
	30	1,27	974	7,87	27,8
	33	1,3	1740	7,87	37,6
500	10	1,31	414	3,03	15
	11	1,26	800	3,03	21,9
	20	1,27	768	6,13	28,1
	21	1,27	1082	6,13	28,3
	22	1,3	1422	6,13	33
	30	1,28	1166	9,63	33,9
	33	1,3	2058	9,63	46,9
600	10	1,31	488	3,5	17,5
	11	1,27	928	3,5	26,1
	20	1,26	884	7,1	31,5
	21	1,28	1250	7,1	33,9
	22	1,3	1646	7,1	39,2
	30	1,3	1340	11,4	55,3
	33	1,31	2372	11,4	40,5
900	10	1,29	768	5,1	25,7
	11	1,3	1316	5,1	39,6
	20	1,27	1252	10,1	47,9
	21	1,3	1728	10,1	51,2
	22	1,33	2306	10,1	58,9
	30	1,32	1878	15,4	60,4
	33	1,33	3318	15,4	84,3

Hoofdstuk 4

Badkamerradiatoren

Logatrend Therm Direct / Curve	 p. 4004	 p. 4005	 p. 4006	 p. 4003	 p. 4008
Logatrend Therm Direct E / Curve E	 p. 4011	 p. 4012	 p. 4013	 p. 4003	 p. 4014
Arbonia Bagnotherm BT		 p. 4019	 p. 4020	 p. 4017	 p. 4021
Arbonia Bagnotherm BT-2		 p. 4025	 p. 4026	 p. 4023	 p. 4027
Arbonia Bagnotherm BTV		 p. 4030		 p. 4029	 p. 4030
Arbonia Bagnotherm Move		 p. 4032		 p. 4031	 p. 4032
Arbonia Bagnotherm Oval BTO		 p. 4034		 p. 4033	 p. 4035
Arbonia Bagnotherm Oval BTOV		 p. 4038		 p. 4037	 p. 4039



Logatrend Therm Direct/Curve

Logatrend Therm Direct / Curve

- Badkamerradiator met verticale D-profielen (30 x 40 mm) en gelaste horizontale ronde precisiebuizen Ø 20 mm in rechte (type Direct) of gebogen (type Curve) uitvoering.
- Levering inclusief ingebouwde zelf-afdichtende draaibare ontluchter ½".
- Geleverd met bevestigingsmateriaal voor wandmontage in verkeerswit RAL 9016.
- Standaard onderaansluiting L/R ½" binnendraad voor aanvoer en retour.
- Onafhankelijke werking als bijverwarming met optioneel elektrisch verwarmingselement in verticaal D-profiel (T-stuk bij te bestellen).

Logatrend Therm Direct / Curve met middenaansluiting

- Idem met centrale onderaansluiting 1/2" binnendraad met afstand 50 mm.
- Onafhankelijke werking als bijverwarming met optioneel elektrisch verwarmingselement in verticaal D-profiel zonder T-stuk mogelijk.

Logatrend Therm Direct E/ Curve E

- Puur elektrische, onafhankelijk werkende radiator gevuld met warmteoverdrachtvloeistof
- Installatie analoog aan de standaardversie zonder aansluiting op het verwarmingssysteem
- Af-fabriek hitteverzegeld elektrische verwarmingsspatroon met aan / uit schakelaar (standaard links gemonteerd) of kamerthermostaat (standaard rechts gemonteerd)

Gemeenschappelijke eigenschappen

- Voorzien van een grondlaag en een eindlaag van thermo-hardende poederlak in wit (RAL 9016) volgens DIN 55900-2.
- Standard cataforese coating voor een hoge weerstand tegen corrosie.
- Warmtevermogen getest en geregistreerd volgens DIN EN442.
- Getest met een proefdruk van 13 bar en geschikt voor een bedrijfsdruk tot 10 bar.
- Verpakt in krimpfolie met randbescherming



Logatrend Therm Direct/Curve

Handdoekradiator

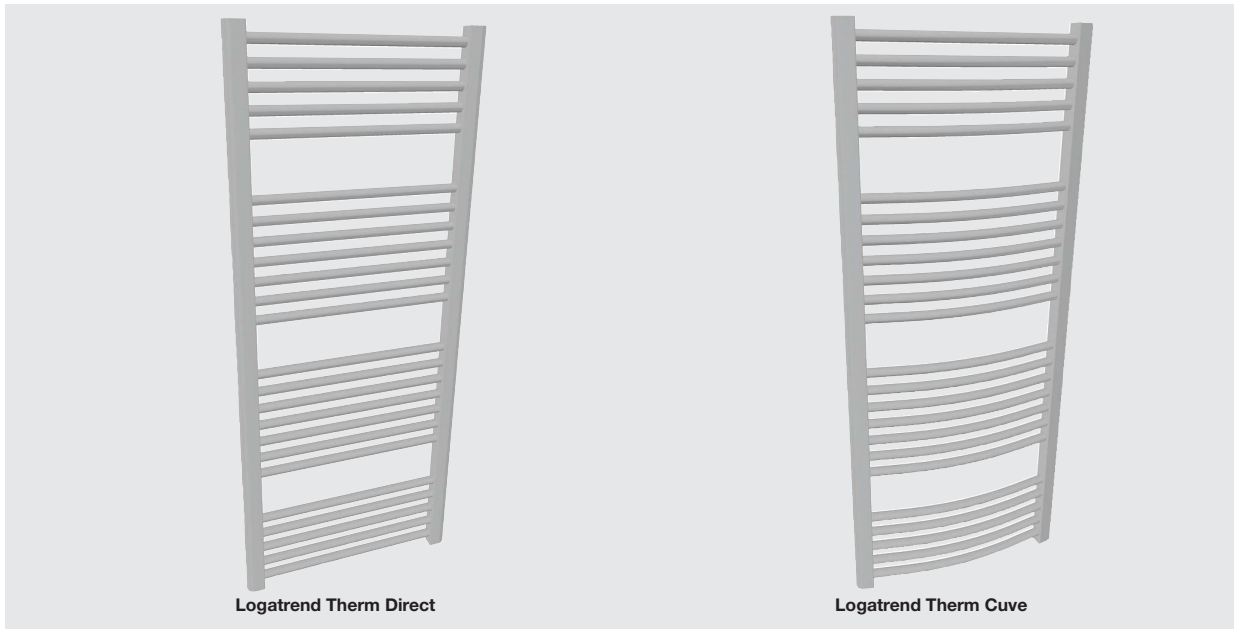

Radiator	Hoogte	Type
Logatrend Therm	740	Direct Curve
	1220	
	1500	
	1820	

Productvoordelen

- Modern, verfijnd ontwerp met een aantrekkelijk design.
- Verkrijgbaar in 6 breedtes (450-950 mm) en 4 hoogtes (740-1820 mm).
- Montageset voor wandmontage inbegrepen.
- Te installeren als scheidingswand met optionele voetconsoleset.
- Eindlaag in thermo-hardende poederlak volgens DIN 55900-2.



Logatrend Therm Direct, verkeerswit RAL 9016

Op bestelling
Verkorte leveringstermijn

Hoogte (mm)	Breedte (mm)	Zijaansluiting	Prijs	Middenaansluiting	Prijs
740	450	7738322067	89,00	7738322045	117,00
	500	7738322068	92,00	7738322046	120,00
	550	7738322069	94,00	7738322047	122,00
	600	7738322070	97,00	7738322048	124,00
	750	7738322071	105,00	7738322049	134,00
	950	7738322072	116,00	7738322050	143,00
1220	450	7738322073	104,00	7738322051	134,00
	500	7738322074	108,00	7738322052	137,00
	550	7738322075	111,00	7738322053	140,00
	600	7738322076	114,00	7738322054	143,00
1500	750	7738322077	125,00	7738322055	155,00
	450	7738322078	132,00	7738322056	159,00
	500	7738322079	136,00	7738322057	164,00
	550	7738322080	140,00	7738322058	168,00
	600	7738322081	144,00	7738322059	172,00
1820	750	7738322082	159,00	7738322060	186,00
	450	7738322083	149,00	7738322061	178,00
	500	7738322084	155,00	7738322062	183,00
	550	7738322085	159,00	7738322063	187,00
	600	7738322086	163,00	7738322064	192,00
	750	7738322087	179,00	7738322065	207,00
	950	7738322088	196,00	7738322066	224,00

Logatrend Therm Curve, verkeerswit RAL 9016

Hoogte (mm)	Breedte (mm)	Zijaansluiting	Prijs	Middenaansluiting	Prijs
740	455	7738322111	99,00	7738322089	126,00
	459	7738322112	101,00	7738322090	130,00
	545	7738322113	103,00	7738322091	132,00
	595	7738322114	107,00	7738322092	134,00
	745	7738322115	114,00	7738322093	142,00
	945	7738322116	123,00	7738322094	151,00
1220	455	7738322117	109,00	7738322095	137,00
	459	7738322118	112,00	7738322096	140,00
	545	7738322119	115,00	7738322097	142,00
	595	7738322120	117,00	7738322098	145,00
1500	745	7738322121	126,00	7738322099	155,00
	455	7738322122	140,00	7738322100	167,00
	459	7738322123	144,00	7738322101	173,00
	545	7738322124	149,00	7738322102	177,00
	595	7738322125	153,00	7738322103	180,00
1820	745	7738322126	167,00	7738322104	195,00
	455	7738322127	151,00	7738322105	179,00
	459	7738322128	156,00	7738322106	184,00
	545	7738322129	160,00	7738322107	187,00
	595	7738322130	164,00	7738322108	192,00
	745	7738322131	179,00	7738322109	207,00
	945	7738322132	196,00	7738322110	223,00





Logatrend Therm Direct/Curve - toebehoren

Afbeelding	Omschrijving	Code	Prijs
	Handdoekbeugel HS • Voor Logatherm Therm Direct • Standaardkleur RAL 9016		
	radiator breedte 450-500 = 370 mm	7738322137	57,00
	radiator breedte 550-600 = 470 mm	7738322138	59,00
	radiator breedte 750 = 600 mm	7738322139	63,00
	radiator breedte 950 = 800 mm	7738322140	67,00
	Handdoekbeugel HS • Voor Logatherm Therm Curve • Standaardkleur RAL 9016		
	radiator breedte 450-500 = 370 mm	7738322141	57,00
	radiator breedte 550-600 = 470 mm	7738322142	59,00
	radiator breedte 750 = 600 mm	7738322143	63,00
	radiator breedte 950 = 800 mm	7738322144	67,00
	Ophangknop HA • Standaardkleur RAL 9016	7738322145	16,20
	Montageset ruimteverdeler MSR • Montageset voor ruimteverdeler Logatherm Therm Direct • Standaardkleur RAL 9016 • Verstelbare wandafstand 50-60 mm • Verstelbare hoogte 130-180 mm	7738322146	48,85
	Montageset MS • Vervangset wandmontage • Standaardkleur RAL 9016 • Ontluchtingsstoppen inbegrepen • Set van 4 stuks	7738322148	8,50
	Logafix universele radiatoraansluitset • Ventiel en thermostaatkop links / rechts omkeerbaar • Rechte of haakse aansluiting naar keuze • Met beschermkap • 1/2" x 3/4"		
	wit	7738320548	79,00
	chrom	7738324180	84,00
	Oventrop radiatoraansluitset Multiblock T / Uni-SH • Ventiel en thermostaatkop links of rechts monteerbaar • Rechte aansluiting • Met design afdekkap • 1/2 " x 3/4"		
	wit	7747403854	90,00
	chrom	7747403857	95,00
	Oventrop radiatoraansluitset Multiblock T / Uni-SH • Ventiel en thermostaatkop links of rechts monteerbaar • Haakse aansluiting • Met design afdekkap • 1/2 " x 3/4"		
	wit	7747403855	90,00
	chrom	7747403821	95,00

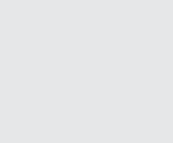

Logatrend Therm Direct/Curve - toebehoren

Op bestelling
Verkorte leveringstermijn

Afbeelding	Omschrijving	Code	Prijs
	T-Stuk <ul style="list-style-type: none"> T-stuk voor aansluiting elektrische weerstand Uitsluitend voor radiatoren met zijaanluiting Verchroomd 1/2" x 1/2" x 1/2" 	7738322149	12,25
	Elektrische weerstand KTT <ul style="list-style-type: none"> Met stekker (zonder ruimtethermostaat) Aansluiting G 1/2" Spanning 230V Aansluitkabel 3,5m 	200 W	7738322150 82,00
		300 W	7738322151 82,00
		400 W	7738322152 82,00
		500 W	7738322153 86,00
		600 W	7738322154 86,00
		700 W	7738322155 88,00
		900 W	7738322156 91,00
		Elektrische weerstand KTTV <ul style="list-style-type: none"> Met stekker, aan/uit-schakelaar en lichtdiode (zonder ruimtethermostaat) Aansluiting G 1/2" Spanning 230V Aansluitkabel 3,5m 	200 W
		300 W	7738322165 90,00
		400 W	7738322166 90,00
		500 W	7738322167 93,00
		600 W	7738322168 93,00
		700 W	7738322169 95,00
		900 W	7738322170 98,00
		Elektrische weerstand KTRR <ul style="list-style-type: none"> Met instelbare ruimtethermostaat Aansluiting G 1/2" Spanning 230V Aansluitkabel 3,5m 	200 W
		300 W	7738322158 186,00
		400 W	7738322159 186,00
		500 W	7738322160 189,00
		600 W	7738322161 189,00
		700 W	7738322162 192,00
		900 W	7738322163 194,00



Logatrend Therm Direct/Curve - afmetingen

Wandmontage

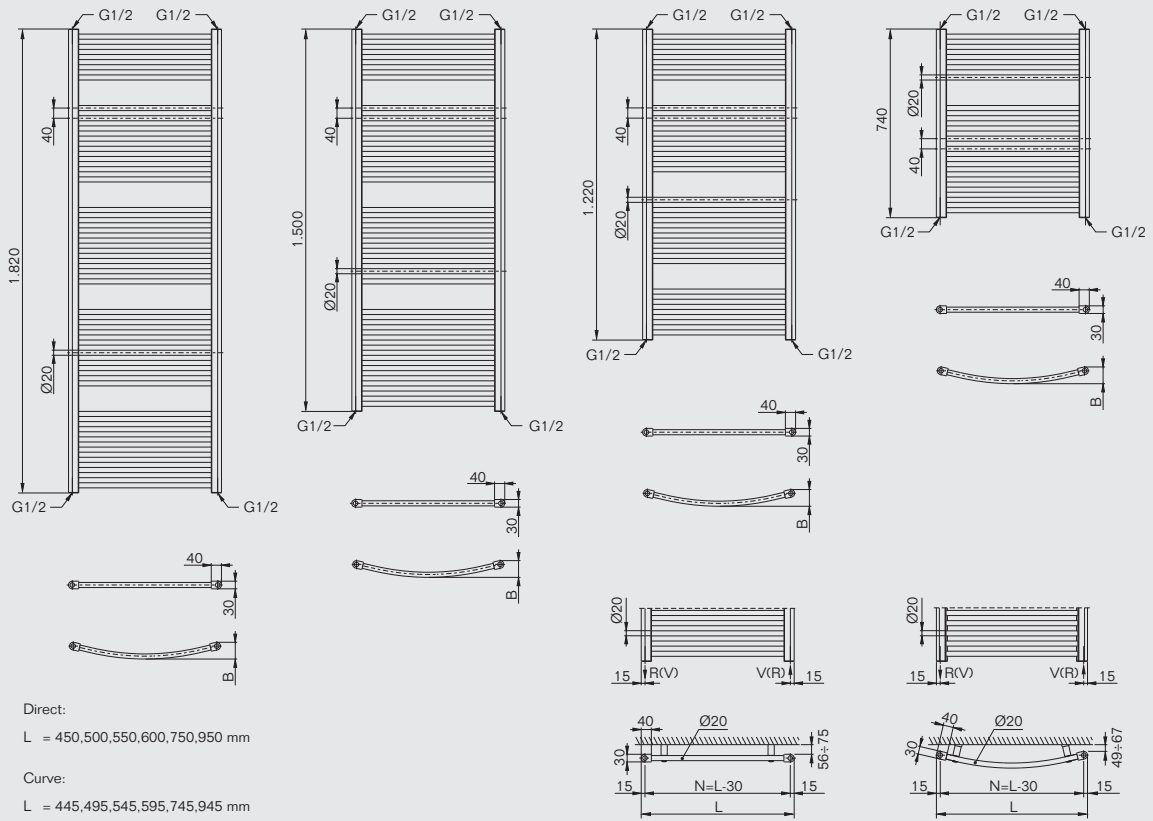

50 mm middenaansluiting

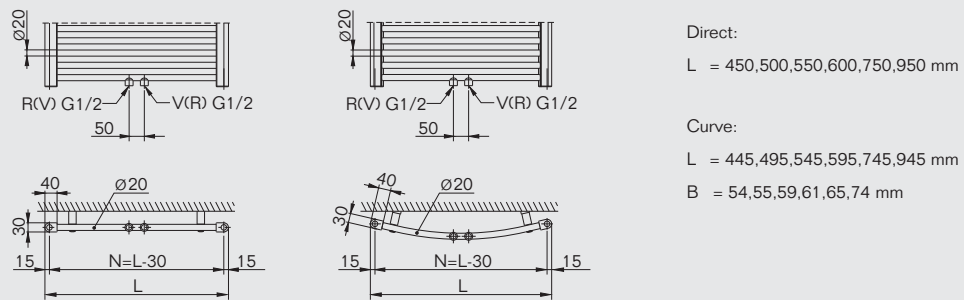

Logatrend Therm Direct - technische gegevens

Hoogte (mm)	Breedte (mm)	Naaf-afstand N (mm)	Diepte (mm)	Exponent n	Warmteafgifte			Elektrisch verwarmings-element (W)	Waterinhoud (l)	Gewicht (kg)
					75/65/20 °C (W)	70/55/20 °C (W)	55/45/20 °C (W)			
740	450	420	30	1,28	332	267	171	200	2,85	5,1
	500	470	30	1,26	366	295	190	200	3,17	5,4
	550	520	30	1,26	398	321	207	200	3,27	5,8
	600	570	30	1,25	431	348	226	200	3,80	6,2
	750	720	30	1,22	527	428	280	300	4,75	7,3
	950	920	30	1,18	657	538	357	400	4,90	8,9
1220	450	420	30	1,28	519	418	268	300	4,50	7,9
	500	470	30	1,27	567	458	294	300	4,80	8,4
	550	520	30	1,27	615	496	319	300	5,10	9
	600	570	30	1,26	662	535	345	300	5,40	9,6
	750	720	30	1,24	799	648	421	400	6,30	11,3
1500	450	420	30	1,27	661	533	343	400	5,70	9,9
	500	470	30	1,26	727	586	377	400	6,10	10,6
	550	520	30	1,26	792	639	413	400	6,47	11,4
	600	570	30	1,25	857	694	449	500	6,90	12,1
	750	720	30	1,23	1048	851	555	600	8	14,3
1820	450	420	30	1,29	786	631	403	400	6,80	11,9
	500	470	30	1,29	859	690	441	400	7,30	12,7
	550	520	30	1,29	932	748	478	500	7,80	13,6
	600	570	30	1,28	1003	808	518	500	8,20	14,5
	750	720	30	1,28	1211	975	625	700	9,70	17,2
	950	920	30	1,28	1495	1203	772	900	11,63	20,72

Logatrend Therm Curve - technische gegevens

Hoogte (mm)	Breedte (mm)	Naaf-afstand N (mm)	Diepte (mm)	Exponent n	Warmteafgifte			Elektrisch verwarmings-element (W)	Waterinhoud (l)	Gewicht (kg)
					75/65/20 °C (W)	70/55/20 °C (W)	55/45/20 °C (W)			
740	445	415	54	1,28	332	267	171	200	2,85	5,1
	495	465	55	1,27	366	295	190	200	3,17	5,4
	545	515	60	1,26	398	321	207	200	3,28	5,8
	595	565	61	1,25	431	348	226	200	3,8	6,2
	745	715	65	1,22	527	428	280	300	4,75	7,3
	945	915	71	1,18	657	538	357	400	4,9	8,9
1220	445	415	54	1,28	519	418	268	300	4,5	7,9
	495	465	55	1,27	567	458	294	300	4,8	8,4
	545	515	60	1,27	615	496	319	300	5,1	9
	595	565	61	1,26	662	535	345	300	5,4	9,6
	745	715	65	1,24	799	648	421	400	6,3	11,3
1500	445	415	54	1,27	661	533	343	400	5,7	9,9
	495	465	55	1,27	727	586	377	400	6,1	10,6
	545	515	60	1,26	792	639	413	400	6,47	11,4
	595	565	61	1,25	857	694	449	500	6,9	12,1
	745	715	65	1,23	1048	851	555	600	8	14,3
1820	445	415	54	1,29	786	631	403	400	6,8	11,9
	495	465	55	1,29	859	690	441	400	7,3	12,7
	545	515	60	1,29	932	748	478	500	7,8	13,6
	595	565	61	1,28	1003	808	518	500	8,2	14,5
	745	715	65	1,28	1211	975	625	700	9,7	17,2
	945	915	71	1,28	1495	1203	772	900	11,63	20,733



Logatrend Therm Direct E/ Curve E (elektrische radiator)

Handdoekradiator

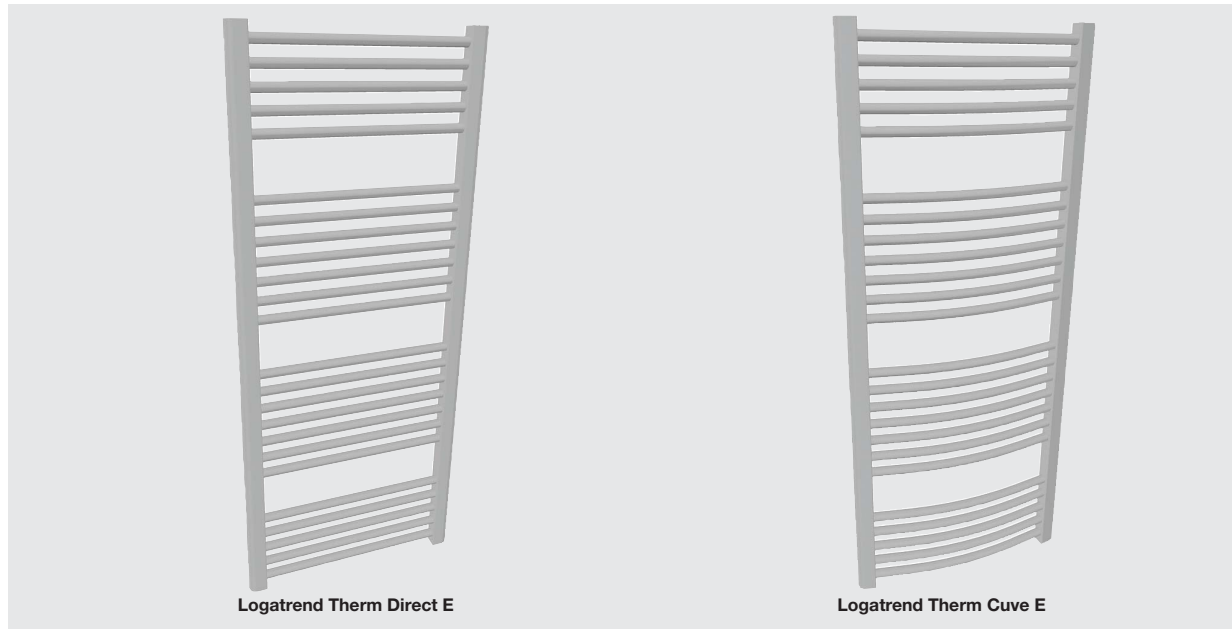

Radiator	Hoogte	Type
Logatrend Therm	740	Direct Curve
	1220	
	1500	
	1820	

Productvoordelen

- Elektrische radiator¹⁾, volledig onafhankelijk werkend.
- Modern, verfijnd ontwerp met een aantrekkelijk design.
- Verkrijgbaar in 6 breedtes (450-950 mm) en 4 hoogtes (740-1820 mm).
- Montageset voor wandmontage inbegrepen.
- Te installeren als scheidingswand met optionele voetconsoleset.
- Eindlaag in thermo-hardende poederlak volgens DIN 55900-2.

1. Werkt autonoom elektrisch, kan niet op het centrale verwarmingssysteem aangesloten worden.



Logatrend Therm Direct E, verkeerswit RAL 9016

Op bestelling
Verkorte levertermijn

Hoogte (mm)	Breedte (mm)	Met aan-/uitschakelaar	Prijs	Met kamerthermostaat	Prijs
740	450	7738323886	181,00	7738323930	296,00
	500	7738323887	185,00	7738323931	299,00
	550	7738323888	188,00	7738323932	302,00
	600	7738323889	191,00	7738323933	305,00
	750	7738323890	200,00	7738323934	315,00
	950	7738323891	212,00	7738323935	326,00
1220	450	7738323892	201,00	7738323936	316,00
	500	7738323893	206,00	7738323937	320,00
	550	7738323894	209,00	7738323938	324,00
	600	7738323895	213,00	7738323939	328,00
1500	750	7738323896	226,00	7738323940	340,00
	450	7738323897	229,00	7738323941	344,00
	500	7738323898	235,00	7738323942	350,00
	550	7738323899	240,00	7738323943	354,00
	600	7738323900	245,00	7738323944	359,00
1820	750	7738323901	262,00	7738323945	376,00
	450	7738323902	249,00	7738323946	363,00
	500	7738323903	255,00	7738323947	370,00
	550	7738323904	260,00	7738323948	375,00
	600	7738323905	266,00	7738323949	380,00
	750	7738323906	287,00	7738323950	401,00
	950	7738323907	311,00	7738323951	424,00

Logatrend Therm Curve E, verkeerswit RAL 9016

Hoogte (mm)	Breedte (mm)	Met aan-/uitschakelaar	Prijs	Met kamerthermostaat	Prijs
740	455	7738323908	192,00	7738323952	306,00
	459	7738323909	195,00	7738323953	309,00
	545	7738323910	198,00	7738323954	312,00
	595	7738323911	200,00	7738323955	315,00
	745	7738323912	209,00	7738323956	324,00
	945	7738323913	220,00	7738323957	334,00
1220	455	7738323914	207,00	7738323958	321,00
	459	7738323915	211,00	7738323959	325,00
	545	7738323916	214,00	7738323960	328,00
	595	7738323917	217,00	7738323961	332,00
	745	7738323918	229,00	7738323962	343,00
1500	455	7738323919	239,00	7738323963	353,00
	459	7738323920	244,00	7738323964	359,00
	545	7738323921	249,00	7738323965	363,00
	595	7738323922	254,00	7738323966	368,00
	745	7738323923	271,00	7738323967	385,00
1820	455	7738323924	252,00	7738323968	366,00
	459	7738323925	258,00	7738323969	373,00
	545	7738323926	263,00	7738323970	377,00
	595	7738323927	268,00	7738323971	382,00
	745	7738323928	289,00	7738323972	403,00
	945	7738323929	312,00	7738323973	426,00



Logatrend Therm Direct E/Curve E - toebehoren

Afbeelding	Omschrijving	Code	Prijs
	Handdoekbeugel HS • Voor Logatherm Therm Direct • Standaardkleur RAL 9016		
	radiator breedte 450-500 = 370 mm	7738322137	57,00
	radiator breedte 550-600 = 470 mm	7738322138	59,00
	radiator breedte 750 = 600 mm	7738322139	63,00
	radiator breedte 950 = 800 mm	7738322140	67,00
	Handdoekbeugel HS • Voor Logatherm Therm Curve • Standaardkleur RAL 9016		
	radiator breedte 450-500 = 370 mm	7738322141	57,00
	radiator breedte 550-600 = 470 mm	7738322142	59,00
	radiator breedte 750 = 600 mm	7738322143	63,00
	radiator breedte 950 = 800 mm	7738322144	67,00
	Ophangknop HA • Standaardkleur RAL 9016	7738322145	16,20
	Montageset ruimteverdeler MSR • Montageset voor ruimteverdeler Logatherm Therm Direct • Standaardkleur RAL 9016 • Verstelbare wandafstand 50-60 mm • Verstelbare hoogte 130-180 mm	7738322146	48,85
	Montageset MS • Vervangset wandmontage • Standaardkleur RAL 9016 • Ontluchtingsstoppen inbegrepen • Set van 4 stuks	7738322148	8,50



Logatrend Therm Direct/Curve E - afmetingen

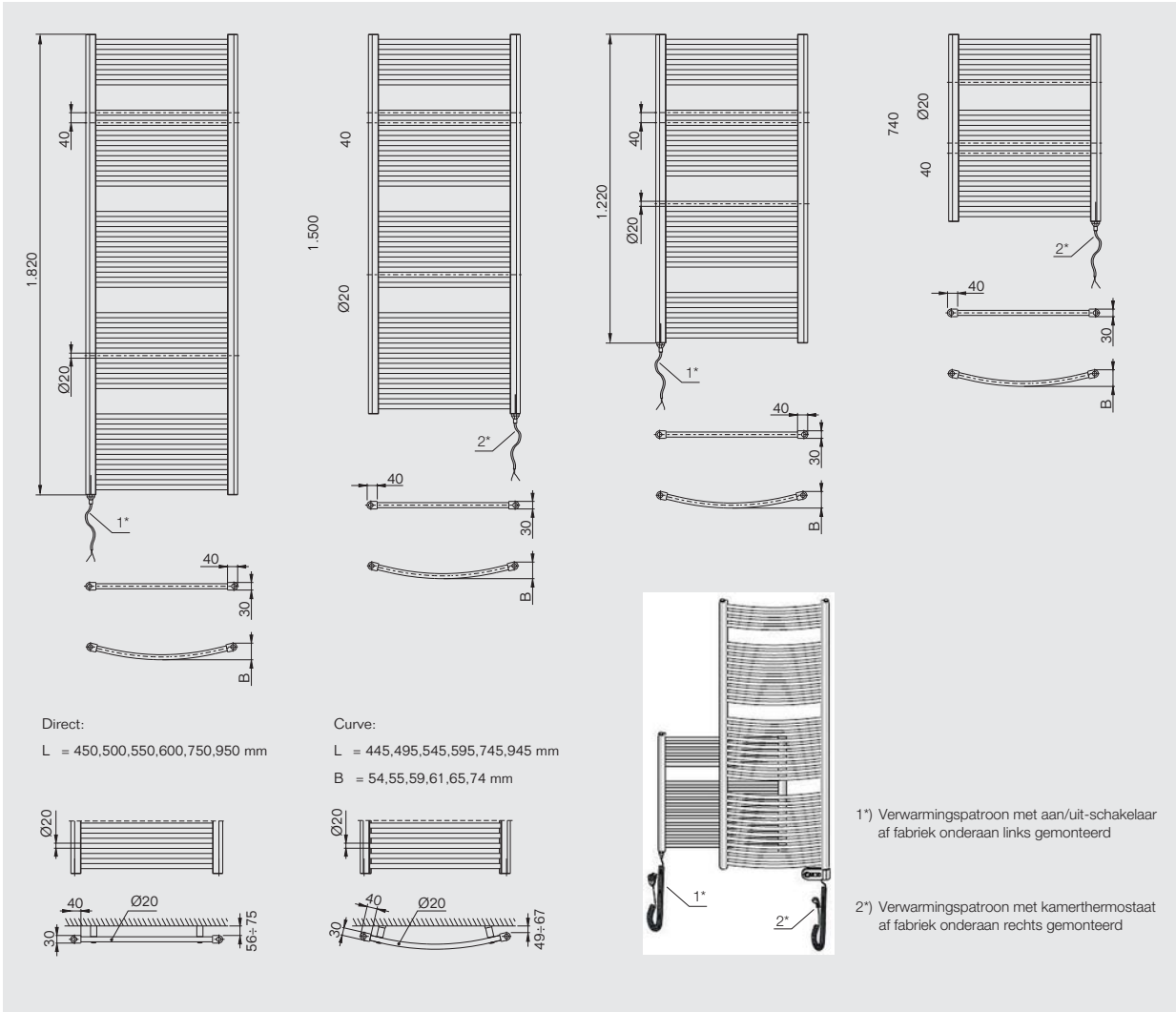

Logatrend Therm Direct E - technische gegevens

Hoogte (mm)	Breedte (mm)	Naafafstand N (mm)	Diepte (mm)	Elektrisch verwarmings-element (W)	Inhoud overdrachts-vloeistof (l)	Gewicht (kg)
740	450	420	30	200	2,85	8,3
	500	470	30	200	3,17	8,8
	550	520	30	200	3,28	9,4
	600	570	30	200	3,8	9,9
	750	720	30	300	4,75	11,6
	950	920	30	400	4,9	13,8
1220	450	420	30	300	4,5	12,7
	500	470	30	300	4,8	13,5
	550	520	30	300	5,1	14,4
	600	570	30	300	5,4	15,2
	750	720	30	400	6,3	17,8
1500	450	420	30	400	5,7	15,9
	500	470	30	400	6,1	17
	550	520	30	400	6,47	18,1
	600	570	30	500	6,9	19,2
	750	720	30	600	8	22,6
1820	450	420	30	400	6,8	19,1
	500	470	30	500	7,3	20,4
	550	520	30	500	7,8	21,7
	600	570	30	500	8,2	23

Algemene technische gegevens

- Voedingsspanning: 230 V / 50 Hz
- Temperatuurbegrenzer: max. 90 °C
- Beschermingsklasse: IP 44 (model met kamerthermostaat) en IP41 (model met aan-/uitschakelaar)
- Lengte van de voedingskabel: 1,5 - 3,5 m

Logatrend Therm Curve E - technische gegevens

Hoogte (mm)	Breedte (mm)	Naafafstand N (mm)	Diepte (mm)	Elektrisch verwarmings-element (W)	Inhoud overdrachts-vloeistof (l)	Gewicht (kg)
740	445	415	54	200	2,85	8,3
	495	465	55	200	3,17	8,8
	545	515	60	200	3,28	9,4
	595	565	61	200	3,8	9,9
	745	715	65	300	4,75	11,6
	945	915	71	400	4,9	13,8
1220	445	415	54	300	4,5	12,7
	495	465	55	300	4,8	13,5
	545	515	60	300	5,1	14,4
	595	565	61	300	5,4	15,2
	745	715	65	400	6,3	17,8
1500	445	415	54	400	5,7	15,9
	545	515	60	400	6,47	18,1
	595	565	61	400	6,9	19,2
	745	715	65	500	8	22,6
1820	445	415	54	400	6,8	19,1
	495	465	55	500	7,3	20,4
	545	515	60	500	7,8	21,7
	595	565	61	500	8,2	23

Algemene technische gegevens

- Voedingsspanning: 230 V / 50 Hz
- Temperatuurbegrenzer: max. 90 °C
- Beschermingsklasse: IP 44 (model met kamerthermostaat) en IP41 (model met aan-/uitschakelaar)
- Lengte van de voedingskabel: 1,5 - 3,5 m



Bagnotherm BT - RAL 9016 - AF (all finish)



Arbonia Bagnotherm BT

- Badkamerradiator met horizontaal boven elkaar opgestelde, afzonderlijk afgesloten, ronde stalen precisiebuizen (Ø 25 mm).
- Collectorbuizen aan de achterzijde (Ø 28 mm) door verborgen perslussen verbonden en aan alle zijden afgeronde randen met R_{min} = 2 mm. Met openingen voor het ophangen van badhanddoeken.
- Met 2 in de collectorbuizen naar beneden wijzende G1/2"-aansluitingen voor vertrek en retour of voor het optionele elektrische verwarmingselement.
- Levering montageklaar, inclusief complete montageset en ontluchtingsventiel.
- Montageset aan de voorkant niet zichtbaar en in 3 richtingen verstelbaar.
- Coating conform DIN 55900 deel 1 en deel 2.
- Uitvoeringsspecificaties in overeenstemming met de basisprincipes voor de controle van de arbeidsveiligheid van radiatoren (wettelijke ongevalverzekering GUV).
- Voldoen volledig aan hoge hygiënische eisen van het instituut Prof. Dr. Pieldner-Stuttgart.
- Getest op drukbestendigheid en lekkendheid..
- Verwarmingsvermogen conform EN 442 getest en geregistreerd.
- CE-conform.
- Geschikt voor verwarmingsinstallaties met warm water conform DIN 18380 en waterkwaliteit conform VDI 2035, ÖNORM H5195 en SWKI 97-1.
- Maximaal toegestane bedrijfstemperatuur: 120 °C
- Bedrijfsdruk:
 - 10 bar / 1000 kPa
 - 16 bar / 1600 kPa (hogedrukuitvoering)
- Transportveilig verpakt.



Bagnotherm BT

Handdoekradiator



Productvoordelen

- Totale radiatordiepte: 50 mm
- Verkrijgbaar in 6 breedtes (450 tot 900 mm) en 4 hoogten (726, 1144, 1486 of 1790 mm)
- Standaard 2-pijpsaansluiting en zonder meerprijs ook beschikbaar met 50 mm middenaansluiting
- Levering met inbegrip van muurmontageset en ontluichtingsventiel
- Oppervlaktebehandeling mogelijk in AF, CF, SF of CR >> p. 5003
- Optioneel verkrijgbaar met elektrische verwarmingsweerstand



Bagnotherm BT - RAL 9016 - AF (all finish)

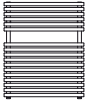
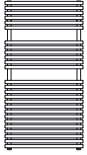
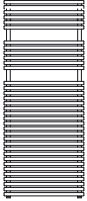
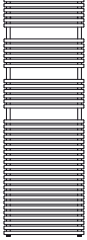

	Hoogte (mm)	Breedte (mm)	Standaarduitvoering		Middenaansluiting	
			Code	Prijs ¹⁾	Code	Prijs ¹⁾
	726	450	7738320631	363,80	7738320637	363,80
		500	7738320632	367,54	7738320638	367,54
		550	7738320633	372,52	7738320639	372,52
		600	7738320634	378,75	7738320640	378,75
		750	7738320635	393,69	7738320641	393,69
		900	7738320636	408,64	7738320642	408,64
	1144	450	7738320643	446,02	7738320649	446,02
		500	7738320644	453,49	7738320650	453,49
		550	7738320645	460,97	7738320651	460,97
		600	7738320646	469,70	7738320652	469,70
		750	7738320647	492,13	7738320653	492,13
		900	7738320648	515,79	7738320654	515,79
	1486	450	7738320655	526,99	7738320661	526,99
		500	7738320656	526,99	7738320662	526,99
		550	7738320657	548,19	7738320663	548,19
		600	7738320658	559,39	7738320664	559,39
		750	7738320659	590,54	7738320665	590,54
		900	7738320660	621,69	7738320666	621,69
	1790	450	7738320667	583,07	7738320673	583,07
		500	7738320668	596,77	7738320674	596,77
		550	7738320669	607,99	7738320675	607,99
		600	7738320670	620,45	7738320676	620,45
		750	7738320671	656,57	7738320677	656,57
		900	7738320672	693,95	7738320678	693,95

1. CF- en SF-kleuren +25% CR (chrom) op aanvraag >> p. 5003



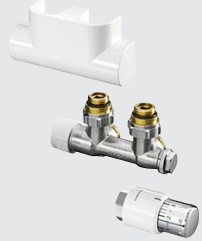

Bagnotherm BT - toebehoren

Afbeelding	Omschrijving	Code	Prijs
	Logafix universele radiatoraansluitset <ul style="list-style-type: none">Ventiel en thermostaatkop links / rechts omkeerbaarRechte of haakse aansluiting naar keuzeMet beschermkap1/2" x 3/4"	wit	7738320548 79,00
		chrom	7738324180 84,00
	Oventrop radiatoraansluitset Multiblock T / Uni-SH <ul style="list-style-type: none">Ventiel en thermostaatkop links of rechts monteerbaarRechte aansluitingMet design afdekkap1/2 " x 3/4"	wit	7747403854 90,00
		chrom	7747403857 95,00
	Oventrop radiatoraansluitset Multiblock T / Uni-SH <ul style="list-style-type: none">Ventiel en thermostaatkop links of rechts monteerbaarHaakse aansluitingMet design afdekkap1/2 " x 3/4"	wit	7747403855 90,00
		chrom	7747403821 95,00

Bagnotherm BT - technische gegevens

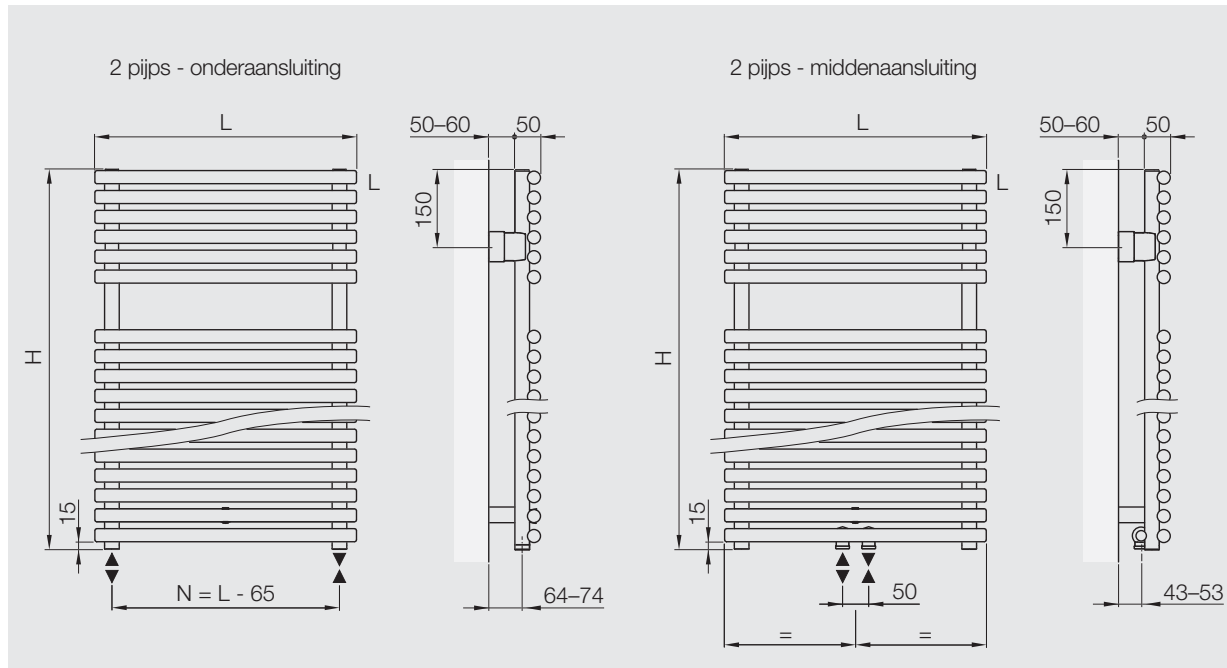

Hoogte H (mm)	Breedte B (mm)	Naaf-afstand N (mm)	Diepte (mm)	Exponent n	Warmteafgifte			Elektrisch verwarmings-element (optioneel) (W)	Waterinhoud (l)	Gewicht (kg)
					75/65/20 °C (W)	70/55/20 °C (W)	55/45/20 °C (W)			
726	450	385	50	1,25	343	277	180	400	3,5	7,5
	500	435	50	1,24	385	312	203	400	3,8	8,2
	550	485	50	1,24	428	347	225	400	4,2	8,9
	600	535	50	1,23	471	382	249	400	4,5	9,5
	750	685	50	1,2	602	491	324	600	5,5	11,6
1144	450	385	50	1,25	523	423	274	600	5,4	11,5
	500	435	50	1,26	588	475	307	600	5,9	12,5
	550	485	50	1,22	653	531	348	600	6,4	13,5
	600	535	50	1,21	718	585	384	800	7	14,6
	750	685	50	1,18	918	751	499	800	8,5	17,6
1486	450	385	50	1,14	1122	925	622	1200	10,1	20,7
	500	435	50	1,26	670	541	349	800	7,1	15,5
	550	485	50	1,25	752	608	394	800	7,8	16,9
	600	535	50	1,24	836	677	440	800	8,5	18,2
	750	685	50	1,23	920	747	487	800	9,1	19,6
1790	900	835	50	1,2	1175	959	632	1200	11,2	23,7
	450	385	50	1,16	1436	1180	789	1500	13,2	27,8
	500	435	50	1,27	839	676	435	800	8	18,4
	550	485	50	1,25	926	749	485	800	8,8	20
	600	535	50	1,24	1013	821	534	1200	9,7	21,6
1790	750	685	50	1,23	1100	893	583	1200	10,5	23,2
	900	835	50	1,19	1360	1111	735	1500	13,1	27,9
	900	835	50	1,15	1620	1333	894	1500	15,6	32,7



Bagnotherm BT-2 - RAL 9016 - AF (all finish)



4

Arbonia Bagnotherm BT-2

- Badkamerradiator met 2 lagen horizontaal boven elkaar opgestelde, afzonderlijk afgesloten, ronde stalen precisiebuisen (Ø 25 mm).
- Tusseliggende collectorbuisen (Ø 28 mm) door verborgen perslansen verbonden en aan alle zijden afgeronde randen met Rmin = 2 mm. Met openingen voor het ophangen van badhanddoeken.
- Met 2 in de collectorbuisen naar beneden wijzende G1/2"-aansluitingen voor vertrek en retour of voor het optionele elektrische verwarmingselement.
- Levering montageklaar, inclusief complete wandmontageset en ontluchtingsventiel. Montageset aan voorkant niet zichtbaar.
- Coating conform DIN 55900 deel 1 en deel 2.
- Uitvoeringsspecificaties in overeenstemming met de basisprincipes voor de controle van de arbeidsveiligheid van radiatoren (wettelijke ongevallenverzekering GUV).
- Voldoen volledig aan hoge hygiënische eisen van het instituut Prof. Dr. Pieldner-Stuttgart.
- Getest op drukbestendigheid en lekdichtheid.
- Verwarmingsvermogen conform EN 442 getest en geregistreerd.
- CE-conform.
- Geschikt voor warmwaterverwarmingsinstallaties conform DIN 18380 en waterkwaliteit conform VDI 2035, ÖNORM H5195 en SWKI 97-1.
- Maximaal toegestane bedrijfstemperatuur: 120 °C.
- Werkdruk max.:
 - 10 bar / 1000 kPa
 - 16 bar / 1600 kPa (hogedrukuitvoering).
- Transportveilig verpakt.



Bagnotherm BT-2

Handdoekradiator



De afgebeelde radiatoren zijn van het type Bagnotherm BT

Productvoordelen

- Totale radiatordiepte: 72 mm
- Verkrijgbaar in 6 breedtes (450 tot 900 mm) en 4 hoogten (726, 1144, 1486 of 1790 mm)
- Standaard 2-pijpsaansluiting en zonder meerprijs ook beschikbaar met 50 mm middenaansluiting
- Levering met inbegrip van muurmontageset en ontluichtingsventiel
- Oppervlaktebehandeling mogelijk in AF, CF, SF of CR >> p. 5003
- Optioneel verkrijgbaar met elektrische verwarmingsweerstand



Bagnotherm BT-2 - RAL 9016 - AF (all finish)

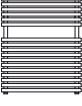
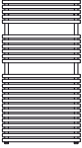
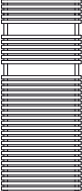
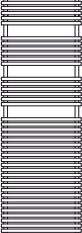

	Hoogte (mm)	Breedte (mm)	Standaarduitvoering		Middenaansluiting	
			Code	Prijs ¹⁾	Code	Prijs ¹⁾
	726	450	7738331686	556,90	7738331710	556,90
		500	7738331687	569,37	7738331711	569,37
		550	7738331688	581,82	7738331712	581,82
		600	7738331689	594,29	7738331713	594,29
		750	7738331690	630,42	7738331714	630,42
		900	7738331691	667,79	7738331715	667,79
	1144	450	7738331692	721,37	7738331716	721,37
		500	7738331693	740,04	7738331717	740,04
		550	7738331694	757,49	7738331718	757,49
		600	7738331695	776,17	7738331719	776,17
		750	7738331696	832,25	7738331720	832,25
		900	7738331697	889,55	7738331721	889,55
	1486	450	7738331698	882,09	7738331722	882,09
		500	7738331699	908,24	7738331723	908,24
		550	7738331700	933,16	7738331724	933,16
		600	7738331701	958,08	7738331725	958,08
		750	7738331702	1 034,07	7738331726	1 034,07
		900	7738331703	1 108,83	7738331727	1 108,83
	1790	450	7738331704	992,97	7738331728	992,97
		500	7738331705	1 022,85	7738331729	1 022,85
		550	7738331706	1 051,51	7738331730	1 051,51
		600	7738331707	1 081,42	7738331731	1 081,42
		750	7738331708	1 169,88	7738331732	1 169,88
		900	7738331709	1 258,33	7738331733	1 258,33

1. CF- en SF-kleuren +25% CR (chrom) op aanvraag >> p. 5003



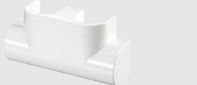

Bagnotherm BT-2 - toebehoren

Afbeelding	Omschrijving	Code	Prijs	
	Logafix universele radiatoraansluitset <ul style="list-style-type: none">• Ventiel en thermostaatkop links / rechts omkeerbaar• Rechte of haakse aansluiting naar keuze• Met beschermkap• 1/2" x 3/4"			
		wit	7738320548	79,00
		chrom	7738324180	84,00
 	Oventrop radiatoraansluitset Multiblock T / Uni-SH <ul style="list-style-type: none">• Ventiel en thermostaatkop links of rechts monteerbaar• Rechte aansluiting• Met design afdekkap• 1/2 " x 3/4"			
		wit	7747403854	90,00
		chrom	7747403857	95,00
		Oventrop radiatoraansluitset Multiblock T / Uni-SH <ul style="list-style-type: none">• Ventiel en thermostaatkop links of rechts monteerbaar• Haakse aansluiting• Met design afdekkap• 1/2 " x 3/4"		
		wit	7747403855	90,00
		chrom	7747403821	95,00

Bagnotherm BT-2 - technische gegevens

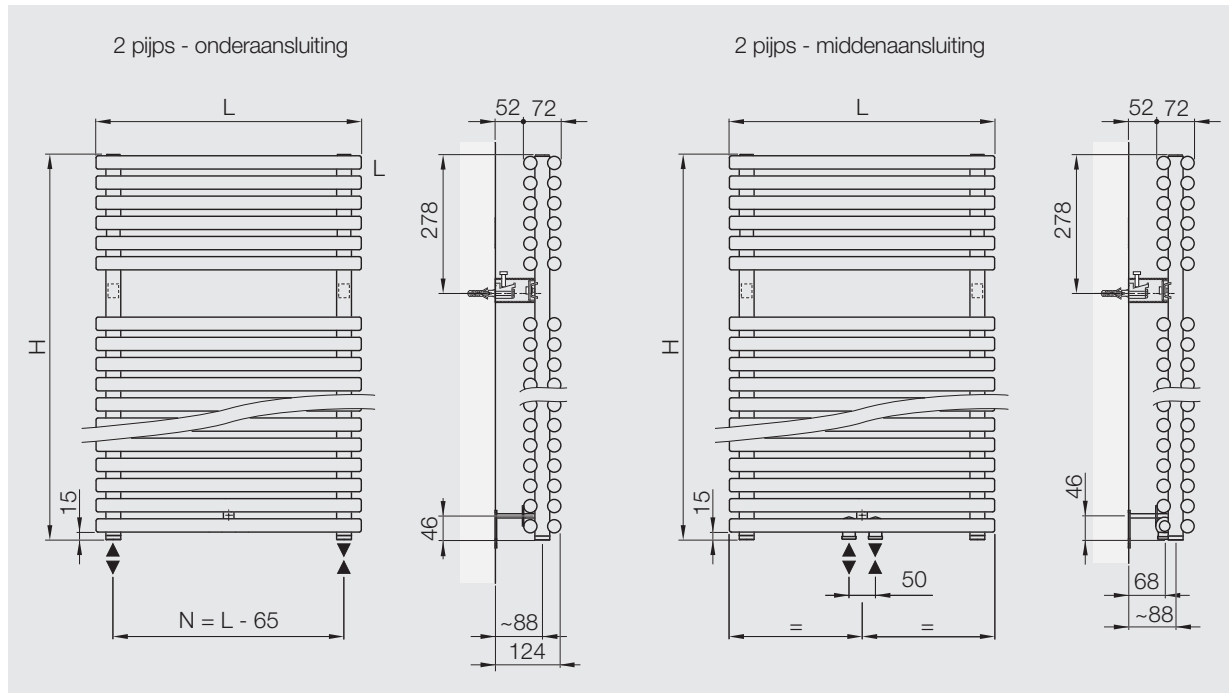

Hoogte H (mm)	Breedte B (mm)	Naaf-afstand N (mm)	Diepte (mm)	Exponent n	Warmteafgifte			Elektrisch verwarmings-element (optioneel) (W)	Waterinhoud (l)	Gewicht (kg)
					75/65/20 °C (W)	70/55/20 °C (W)	55/45/20 °C (W)			
726	450	385	72	1,28	509	410	263	600	6,2	13,6
	500	435	72	1,27	563	454	292	600	6,8	14,9
	550	485	72	1,26	616	497	321	600	7,6	16,3
	600	535	72	1,25	670	542	351	800	8,2	17,6
	750	685	72	1,23	830	674	440	800	10,3	21,6
	900	835	72	1,2	991	808	533	800	12,3	25,6
1144	450	385	72	1,25	736	595	386	800	9,6	20,8
	500	435	72	1,26	825	666	430	800	10,6	22,8
	550	485	72	1,22	914	743	487	800	11,6	24,8
	600	535	72	1,21	1004	818	537	1200	12,7	26,9
	750	685	72	1,18	1278	1046	694	1500	15,7	32,9
1486	450	385	72	1,29	946	760	486	800	13,0	27,9
	500	435	72	1,28	1060	853	547	1200	14,4	30,6
	550	485	72	1,27	1175	947	609	1200	15,8	33,3
	600	535	72	1,26	1291	1042	673	1500	17,2	36,0
	750	685	72	1,24	1642	1330	865	1500	21,4	44,2
	900	835	72	1,22	2000	1626	1065	1500	25,6	52,3
1790	450	385	72	1,28	1123	904	580	1200	13,0	35,0
	500	435	72	1,28	1258	1012	649	1500	14,4	38,4
	550	485	72	1,27	1395	1125	724	1500	15,8	41,8
	600	535	72	1,27	1532	1235	795	1500	17,2	45,2
	750	685	72	1,25	1950	1577	1022	1500	21,4	55,5
900	835	72	1,24	2375	1924	1251	1500	25,6	65,7	



Bagnotherm BTV - RAL 9016 - AF (all finish)



4

Arbonia Bagnotherm BTV

- Badkamerradiator met horizontaal boven elkaar opgestelde, afzonderlijk afgesloten, ronde stalen precisiebuizen (Ø 25 mm).
- Collectorbuizen aan de achterzijde (Ø 28 mm) door verborgen perslussen verbonden en aan alle zijden afgeronde randen met $R_{min} = 2$ mm. Met openingen voor het ophangen van badhanddoeken.
- Met naar beneden wijzende G 1/2"-aansluiting voor het optionele elektrische verwarmingselement links en 2 x 3/4"-aansluitingen buitendraad (en Euro-conus binnendraad) in het midden met 50 mm afstand voor vertrek en retour vrij naar keuze.
- Met geïntegreerd, regelbaar ventielinsert. De Kv-waarde is af fabriek vooringesteld en afgestemd op het verwarmingsvermogen.
- Aansluitingen en buizen zijn met een afdekplaat bekleed.
- Levering montageklaar, inclusief complete montageset, ontluchtingsventiel en thermostaatkop in chroomuitvoering. Montageset aan voorzijde niet zichtbaar en in 3 richtingen verstelbaar.
- Coating conform DIN 55900 deel 1 en deel 2.
- Uitvoeringsspecificaties in overeenstemming met de basisprincipes voor de controle van de arbeidsveiligheid van radiatoren (wettelijke ongevalverzekering GUV).

- Voldoen volledig aan hoge hygiënische eisen van het instituut Prof. Dr. Pieldner-Stuttgart.
- Getest op drukbestendigheid en lektheid.
- Verwarmingsvermogen conform EN 442 getest en geregistreerd.
- CE-conform.
- Geschikt voor verwarmingsinstallaties met warm water conform DIN 18380 en waterkwaliteit conform VDI 2035, ÖNORM H5195 en SWKI 97-1.
- Maximaal toegestane bedrijfstemperatuur: 120 °C.
- Werkdruk max.:
 - 10 bar / 1000 kPa
 - 16 bar / 1600 kPa (hogedrukuitvoering).
- Transportveilig verpakt.

Leveringsprogramma

- Diepte: 50 mm.
- 4 hoogten: 826, 1244, 1586 en 1890 mm.
- 3 lengten: 500, 600 en 750 mm.
- Inclusief montageset.
- Geïntegreerd, af fabriek Kv-vooringesteld ventiel.

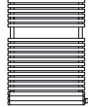
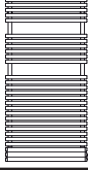
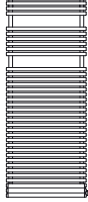
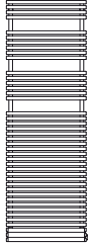

Bagnotherm BTV - RAL 9016 - AF (all finish)

BTV...-2/.. (2 buizenrijen)					
	Hoogte (mm)	Breedte (mm)	Vermogen Puissance (W)	Code	Prijs
	826	500	385	BTV75/50	op aanvraag
		600	471	BTV75/60	op aanvraag
		750	602	BTV75/75	op aanvraag
	1244	500	588	BTV115/50	op aanvraag
		600	718	BTV115/60	op aanvraag
		750	918	BTV115/75	op aanvraag
	1586	500	752	BTV150/50	op aanvraag
		600	920	BTV150/60	op aanvraag
		750	1175	BTV150/75	op aanvraag
	1890	500	926	BTV180/50	op aanvraag
		600	1100	BTV180/60	op aanvraag
		750	1360	BTV180/75	op aanvraag

Vermogens volgens EN442 $\Delta t = 50$ K

Bagnotherm BTV - afmetingen

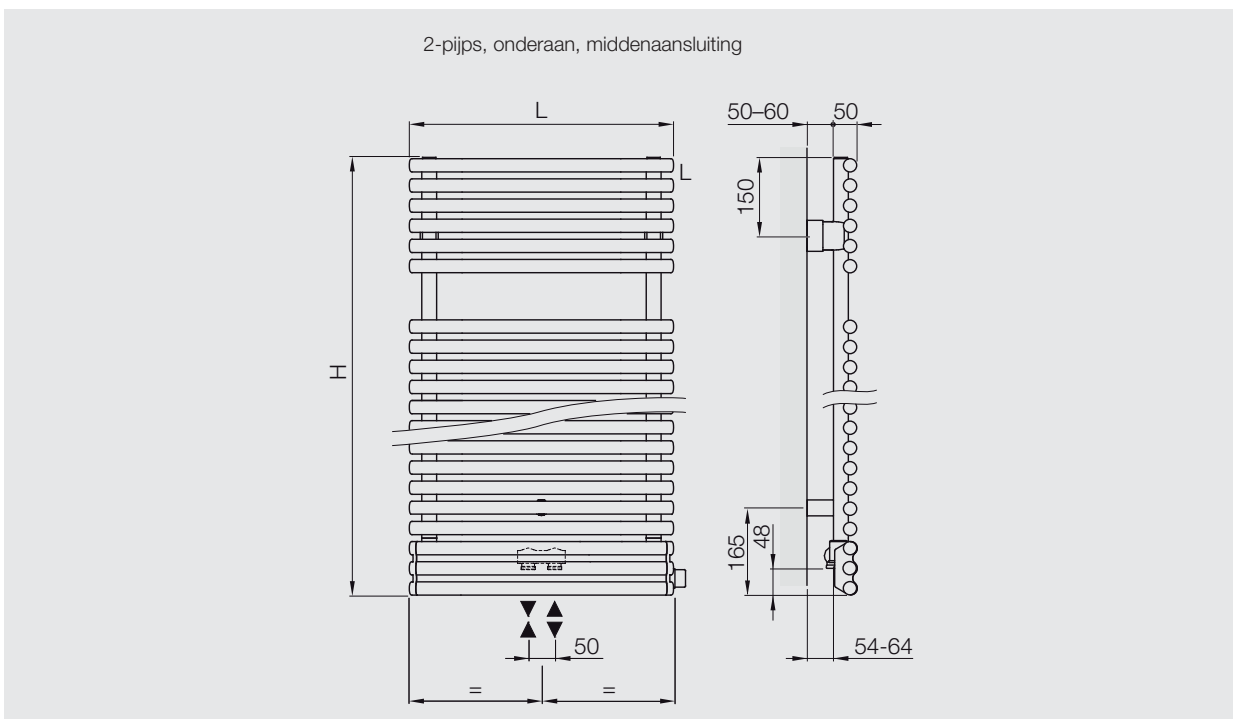



Bagnotherm Move - RAL 9016 - AF (all finish)



4

Arbonia Bagnotherm Move BTM...L/R

- Badkamerradiator met horizontaal boven elkaar opgestelde, afzonderlijk afgesloten, ronde stalen precisiebuizen (Ø 25 mm).
- Collectorbuizen, zijwaarts verzet aan de achterzijde (Ø 28 mm) door verborgen perslussen verbonden en aan alle zijden afgeronde randen met $R_{min} = 2$ mm. Het via de zijkant ophangen van de handdoeken wordt mogelijk doordat de collectorbuizen links of rechts zijn aangebracht.
- Met 2 in de collectorbuizen naar beneden wijzende G1/2"-aansluitingen voor vertrek en retour resp. voor het optionele elektrische verwarmingselement of naar keuze middenaansluiting met 50 mm naafafstand.
- Ontluchtingsaansluiting 1/4" boven in buitenste collectorbuis.
- Levering montageklaar, inclusief complete montageset en ontluchtingsventiel. Montageset voor niet zichtbaar en in 3 richtingen verstelbaar.
- Coating conform DIN 55900 deel 1 en deel 2.
- Uitvoeringsspecificaties in overeenstemming met de basisprincipes voor de controle van de arbeidsveiligheid van radiatoren (wettelijke ongevallenverzekering GUV).
- Voldoen volledig aan hoge hygiënische eisen van het instituut

Prof. Dr. Pieldner-Stuttgart.

- Getest op drukbestendigheid en lekdichtheid.
- Verwarmingsvermogen conform EN 442 getest en geregistreerd.
- CE-conform.
- Geschikt voor warmwaterverwarmingsinstallaties conform DIN 18380 en waterkwaliteit conform VDI 2035, ÖNORM H5195 en SWKI 97-1.
- Maximaal toegestane bedrijfstemperatuur: 120 °C
- Werkdruk max.:
 - 10 bar / 1000 kPa
 - 16 bar / 1600 kPa (hogedrukuitvoering)
- Transportveilig verpakt.

Leveringsprogramma

- Diepte: 50 mm
- 4 hoogten: 726, 1144, 1486 en 1790 mm
- 3 lengten: 500, 600 en 750 mm
- Inclusief montageset.

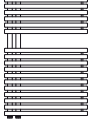
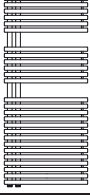
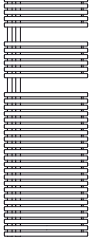
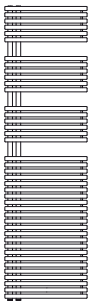

Bagnotherm Move - RAL 9016 - AF (all finish)

	Hoogte (mm)	Lengte (mm)	Vermogen (W)	Code (...L/R)*	Prijs
	726	500	441	BTM75/50	op aanvraag
	1144	500	622	BTM115/50	op aanvraag
		600	775	BTM115/60	op aanvraag
	1486	500	793	BTM150/50	op aanvraag
		600	974	BTM150/60	op aanvraag
	1790	500	959	BTM180/50	op aanvraag
		600	1147	BTM180/60	op aanvraag
		750	1429	BTM180/75	op aanvraag

Vermogens volgens EN442 $\Delta t = 50$ K

Bagnotherm Move - afmetingen

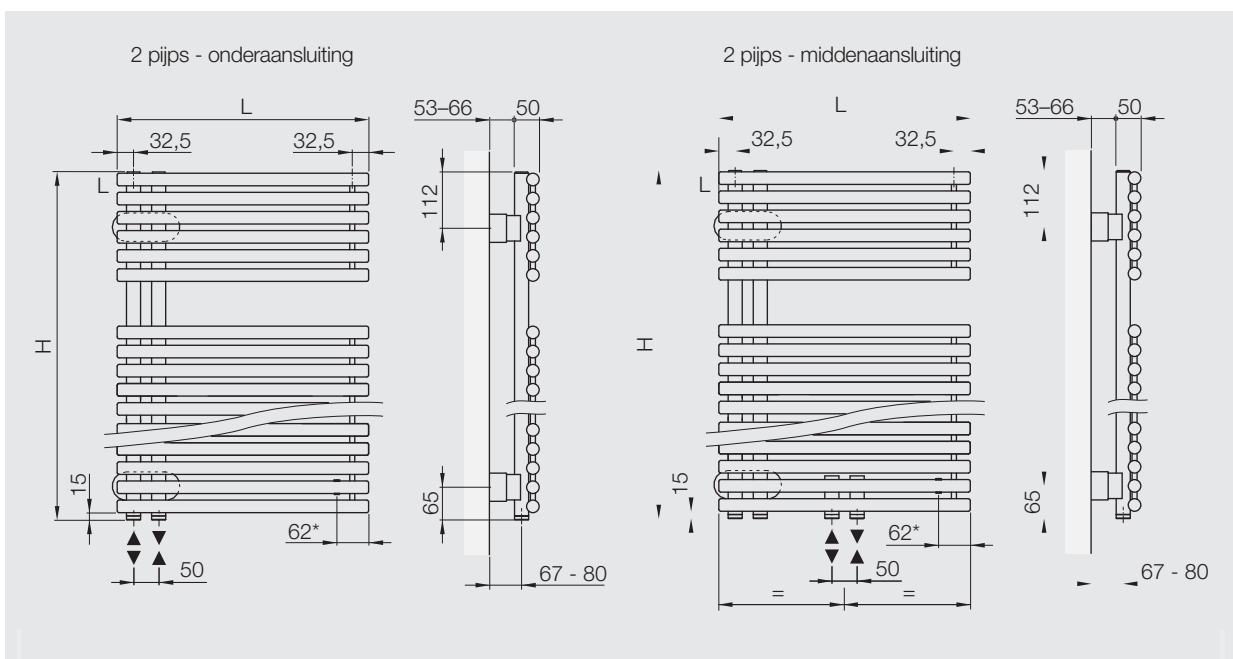



Bagnotherm Oval BTO - RAL 9016 - AF (all finish)



4

Arbonia Bagnotherm Oval BTO

- Badkamerradiator met naar buiten gebogen horizontaal boven elkaar opgestelde, afzonderlijk afgesloten, ronde stalen precisiebuisen (Ø 25 mm). Collectorbuisen aan de achterzijde (Ø 28 mm) door verborgen perslussen verbonden en aan alle zijden afgeronde randen met $R_{min} = 2$ mm. Met openingen voor het ophangen van badhanddoeken.
- Met in de collectorbuisen naar beneden wijzende G1/2"-aansluitingen voor vertrek en retour of voor het optionele elektrische verwarmingselement.
- Levering montageklaar, inclusief complete montageset en ontluchtingsventiel (zonder elektrisch verwarmingselement). Montageset aan voorzijde niet zichtbaar en in 3 richtingen verstelbaar.
- Coating conform DIN 55900 deel 1 en deel 2.
- Uitvoeringsspecificaties in overeenstemming met de basisprincipes voor de controle van de arbeidsveiligheid van radiatoren (wettelijke ongevalverzekering GUV).
- Voldoen volledig aan hoge hygiënische eisen van het instituut Prof. Dr. Pieldner-Stuttgart.
- Getest op drukbestendigheid en lekdichtheid...
- Verwarmingsvermogen conform EN 442 getest en geregistreerd.
- CE-conform.
- Geschikt voor verwarmingsinstallaties met warm water conform DIN 18380 en waterkwaliteit conform VDI 2035, ÖNORM H5195 en SWKI 97-1..
- Maximaal toegestane bedrijfstemperatuur: 120 °C
- Werkdruk max.:
 - 10 bar / 1000 kPa
 - 16 bar / 1600 kPa (hogedrukuitvoering)
- Transportveilig verpakt.

Leveringsprogramma

- 3 diepten: 73, 74 en 77 mm
- 4 hoogten: 726, 1144, 1486 en 1790 mm
- 3 lengten: 500, 600 en 750 mm
- Inclusief montageset

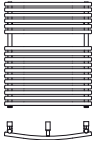
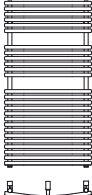
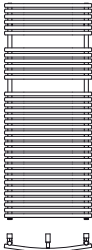
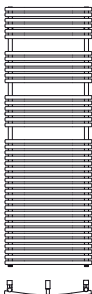

Bagnotherm Oval BTO - RAL 9016 - AF (all finish)

	Hoogte (mm)	Lengte (mm)	Vermogen (W)	Code	Prijs
	726	500	385	BTO75/50	op aanvraag
		600	471	BTO75/60	op aanvraag
		750	602	BTO75/75	op aanvraag
	1144	500	588	BTO115/50	op aanvraag
		600	718	BTO115/60	op aanvraag
		750	918	BTO115/75	op aanvraag
	1486	500	752	BTO150/50	op aanvraag
		600	920	BTO150/60	op aanvraag
		750	1175	BTO150/75	op aanvraag
	1790	500	926	BTO180/50	op aanvraag
		600	1100	BTO180/60	op aanvraag
		750	1360	BTO180/75	op aanvraag

Vermogens volgens EN442 $\Delta t = 50$ K

Bagnotherm Oval BTO - afmetingen

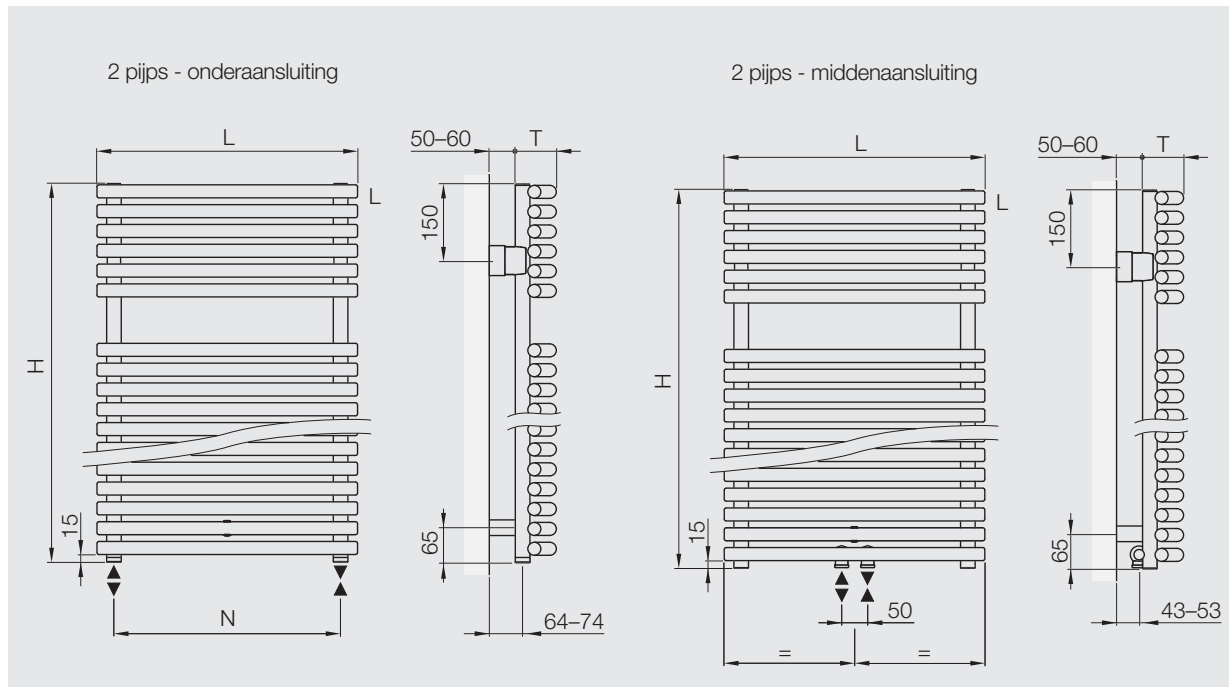

Diepte

Lengte L (mm)	Diepte T (mm)
500	73
600	74
750	77



Bagnotherm Oval BTOV - RAL 9016 - AF (all finish)



4

Arbonia Bagnotherm Oval BTOV

- Badkamerradiator met naar buiten gebogen horizontaal boven elkaar opgestelde, afzonderlijk afgesloten, ronde stalen precisiebuizen (Ø 25 mm). Collectorbuizen aan de achterzijde (Ø 28 mm) door verborgen perslussen verbonden en aan alle zijden afgeronde randen met $R_{min} = 2$ mm. Met openingen voor het ophangen van badhanddoeken.
- Met naar beneden wijzende G 1/2"-aansluiting voor het optionele elektrische verwarmingselement links en 2 x 3/4"-aansluitingen buitendraad (en Euro-conus binnendraad) in het midden met 50 mm afstand voor vertrek en retour vrij naar keuze.
- Met geïntegreerd, regelbaar ventielinsert. De Kv-waarde is af fabriek vooringesteld en afgestemd op het verwarmingsvermogen.
- Aansluitingen en buizen zijn met een afdekplaat bekleed.
- Levering montageklaar, inclusief complete montageset, ontluchtingsventiel en thermostaatkop in chroomuitvoering. Montageset aan voorzijde niet zichtbaar en in 3 richtingen verstelbaar.
- Coating conform DIN 55900 deel 1 en deel 2.
- Uitvoeringsspecificaties in overeenstemming met de basisprincipes voor de controle van de arbeidsveiligheid van radiatoren

(wettelijke ongevallenverzekering GUV).



- Voldoen volledig aan hoge hygiënische eisen van het instituut Prof. Dr. Pieldner-Stuttgart.
- Getest op drukbestendigheid en lekkdichtheid.
- Verwarmingsvermogen conform EN 442 getest en geregistreerd.
- CE-conform.
- Geschikt voor verwarmingsinstallaties met warm water conform DIN 18380 en waterkwaliteit conform VDI 2035, ÖNORM H5195 en SWKI 97-1.
- Maximaal toegestane bedrijfstemperatuur: 120 °C
- Werkdruk max.:
 - 10 bar / 1000 kPa
 - 16 bar / 1600 kPa (hogedrukuitvoering)
- Transportveilig verpakt.

Leveringsprogramma

- 3 diepten: 73, 74 en 77 mm.
- 4 hoogten: 826, 1244, 1586 en 1890 mm.
- 3 lengten: 500, 600 en 750 mm.
- Inclusief montageset.

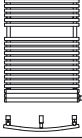
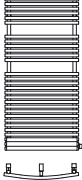
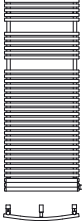

Bagnotherm Oval BTOV - RAL 9016 - AF (all finish)

	Hoogte (mm)	Lengte (mm)	Vermogen (W)	Code	Prijs
	726	500	385	BTOV75/50	op aanvraag
		600	471	BTOV75/60	op aanvraag
		750	602	BTOV75/75	op aanvraag
	1144	500	588	BTOV115/50	op aanvraag
		600	718	BTOV115/60	op aanvraag
		750	918	BTOV115/75	op aanvraag
	1486	500	752	BTOV150/50	op aanvraag
		600	920	BTOV150/60	op aanvraag
		750	1175	BTOV150/75	op aanvraag
	1790	500	926	BTOV180/50	op aanvraag
		600	1100	BTOV180/60	op aanvraag
		750	1360	BTOV180/75	op aanvraag

Vermogens volgens EN442 $\Delta t = 50$ K



Bagnotherm Oval BTOV - afmetingen

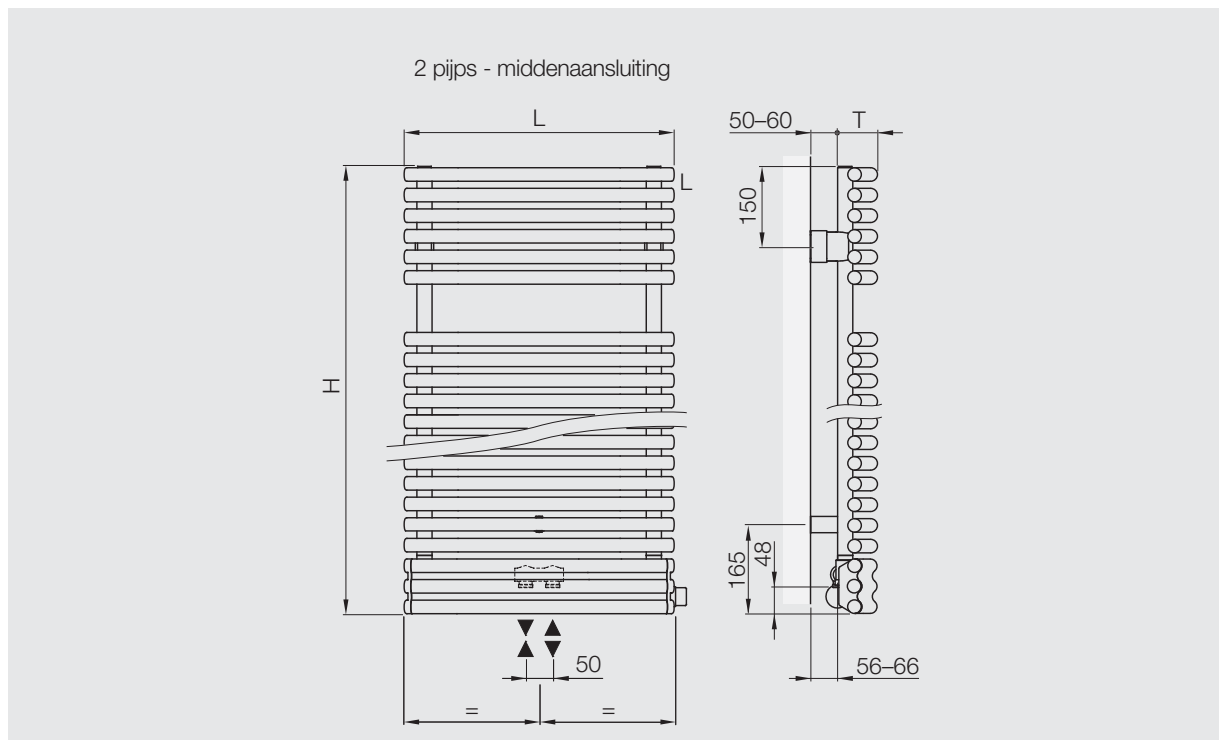

















Diepte

Lengte L (mm)	Diepte T (mm)
500	73
600	74
750	77

Hoofdstuk 5

Arbonia sierradiatoren

Algemene informatie	 p. 5003		
Buisradiator RR	 p. 5007	 p. 5009	 p. 5016
Buisradiator Sano		 p. 5021	 p. 5022
Decotherm Plus vertikaal		 p. 5023	 p. 5024
Decotherm Plus horizontaal		 p. 5025	 p. 5026
Arbotherm AT6		 p. 5027	 p. 5030
Arbotherm AT7		 p. 5029	 p. 5030
Convector C		 p. 5031	 p. 5032





De kleurkaart

De kwalitatief hoogstaande Arbonia-sierradiatoren eisen een kwaliteitsverlakkings. Arbonia biedt een ruim aanbod van uitvoeringen met een moderne techniek. Alle Arbonia-sierradiatoren ondergaan een voorbereidende behandeling in 5 fases, ontvetting, reiniging en polijsting inbegrepen. Vervolgens krijgen ze een brandverlakkings door elektroforese en worden in de oven tot 160°C gebakken. Deze "brandverlakkings" in basiskleur wit (RAL

9016) geeft een zeer goede vasthechting voor verf, een kras-bestendigheid en een uitzonderlijke afwerking. Voor de sierradiatoren met een afwerkingslaag, biedt Arbonia een keuze aan uit 25 kleuren. Andere kleuren zijn eveneens tegen meerprijs leverbaar. Voor deze uitvoeringen gebruikt Arbonia synthetisch hars van hoge kwaliteit, verhard aan 140°C. Deze behandeling verzekert een duurzame bedekking en een elegant uitzicht in satijnglans.

Mogelijkheden

AF All finish	EP + verpakt + afwerkingslaag over de ganse radiator in verkeerswit RAL 9016
CF Color Finish	AF, met afwerkingslaag in één van de 25 kleuren van de Arbonia kleurenkaart.
SF Super Finish	AF, met afwerkingslaag in een kleur naar keuze

Leveringsprogramma

Beschrijving	All Finish	Color Finish	Super Finish
Bestelling	AF	CF	SF
Kleur	RAL 9016	kaart	naar keuze
Verpakking	*	*	*
Max. lengte	4 m	4 m	4 m
Meerprijs tov prijslijst			
Bagnotherm	volgens prijslijst	+ 25 %	+ 25 %
Buisradiator			
Convactor			
Creatherm			
Decotherm Plus			
Arbotherm			
Cobratherm			

* plastiekfolie en eventueel hoekversterking in karton

CF Color Finish / kleurenkaart

RAL-kleuren			SANITAIR-kleuren	
CF RAL 1013 Parelwit	CF RAL 7035 Lichtgrijs	CF RAL 6005 Mosgroen	CF BAH Bahamabeige	CF PER Pergamon
CF RAL 3000 Vuurood	CF RAL 9001 Crèmewit	CF RAL 7016 Antracietgrijs	CF MAN Manhattan	CF AEG Ägäis
CF 3003 Robijnrood	CF RAL 1023 Verkeersgeel	CF RAL 8017 Chocoladebruin	CF JAS Jasmin	CF NAT Natura
CF RAL 5002 Ultramarijn blauw	CF RAL 5013 Kobaltblauw	CF RAL 9005 Gitzwart	CF EWE Edelweiss	CF CAL Calypso
CF RAL 7004 Signaalgrijs	CF RAL 5022 Nachtblauw	CF RAL 9017 Verkeerszwart		CF GRW Greenwich

SF Special Finish / kleurenkaart

* Fijnstructuurlak ** Parelglans - Nacré

Fresh	Warm	Cool
SF NIC F 001 Sky blue**	SF NIC W 001 Ivory*	SF NIC C 001 Snow*
SF NIC F 002 Deep Ocean**	SF NIC W 002 Ccurry*	SF NIC C 002 Ice blue*
SF NIC F 003 Amazonas**	SF NIC W 003 Sahara*	SF NIC C 003 Arctic blue**
SF NIC F 004 Bamboo	SF NIC W 004 Sunnyday*	SF NIC C 004 Iron SF**
SF NIC F 005 Papaya	SF NIC W 005 Chili*	SF NIC C 005 Slate*
SF NIC F 006 Cherry**	SF NIC W 006 Reed*	SF NIC C 006 Onyx*





Bestelinformatie

Voorbeeld buisradiator RR, buisradiator Sano

Pos.	Aansluittechniek			Ontluchting			Lediging			Kleur									
	[2]	[3]	[4]	[5]	[6]	[7]	[8]	[9]	[10]	[11]	[12]	[13]	[14]	[15]	[16]	[17]	[18]	[18.1]	
1	1	2060	15	2	89	12	12	1	1	38	4	2	38	16	-	B2	AF	RAL	9016
2	2	M2060	16	10	6	12	12	4	1	12	3	-	-	10	-	-	SF	RAL	9006
3	1	6F4120	1,2	2	68	12	12	4	7	12	3	-	-	10	-	-	CF	RAL	3000
4	1	6026	80	31	69	84	84	4	3	12	4	-	-	10	-	FU	AF	RAL	9016

Voorbeeld Decotherm Plus THN / TVN

Pos.	Aansluittechniek Technique de raccordement			Ontluchting			Lediging			Kleur											
	[2]	[3]	[3.1]	[3.2]	[4]	[5]	[6]	[7]	[7]	[8]	[9]	[10]	[11]	[12]	[13]	[14]	[15]	[16]	[17]	[18]	[18.1]
1	1	THN22	560	160	1000	2	32	12	12	4	1	12	3	-	-	4	AB	-	AF	RAL	9016
2	1	TVN11	1800	-	480	31	89	12	12	4	1	12	4	2	12	10	-	-	SF	RAL	8050

Bestelcode
Code de commande

[2] Aantal radiatoren

[3] Artikel/model

Buisradiator model 2060 (2 kolommen / hoogte 060 cm)

2060

[3.1] Nominale hoogte H in mm

Nominale hoogte: 560 mm

560

Nominale hoogte: 1800 mm

1800

[3.2] Nominale lamellenhoogte in mm

Nominale lamellenhoogte in mm:160 mm

160

[4] Lengte in elementen of meter

Lengte: 16 elementen

16

Lengte: 1,2 m

1,2 m

[5] Vertrek/retour: aansluittechniek

○ ○ 2-pijpstechniek (vertrek en retour gescheiden)

2

[6] Vertrek / retour: positie

1e cijfer: pos. vertrek

2e cijfer: pos. retour

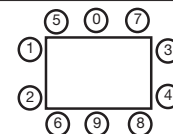

1^e getal (8): vertrek rechtsonder;

2^{de} getal (9): retour midden onder

89

[7] Vertrek / retour: aansluitmaten

G 1/2"

12

G 3/8"

38

G 3/4"

34

G 1"

10

[8] Ontluchting: uitvoering

Alleen aansluiting

4

Ingebouwde ontluuchtingsstoppen met ventiel en draaibare uitloop

1

Geen ontluuchting, alleen wanneer absoluut nodig

3

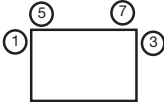
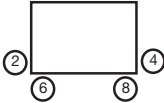

		Bestelcode Code de commande
[9] Ontluchting: positie		
	Cijfer: positie van de ontluchtingsaansluiting	
[10] Ontluchting aansluitmaten		
	G 3/8" binnendraad	38
	G 1/2" binnendraad	12
[11] Lediging: uitvoering		
	Geen lediging gewenst	3
	Alleen aansluiting	4
[12] Lediging: positie		
	Cijfer: positie van de ledigingsaansluiting	
[13] Lediging: aansluitmaten		
	G 1/2" binnendraad	12
	G 3/8" binnendraad	38
[14] Drukuitvoering		
	Standaard uitvoering: 10 bars (1000 kPa)	10
	Hogedrukuitvoering: 16 bars (1600 kPa)	16
[16] Bevestiging		
	Standaarduitvoering: zonder ophangstrips	-
	Met ophangstrips	B2
	Met aangelaste voeten	FU
	Met aangelaste ronde buisvoeten, vast	RF
	Met aangelaste ronde buisvoeten, verstelbaar	RV
[17] Oppervlakken: behandeling		
	Standaard uitvoering in wit	AF
	Geground	GRD
	Gelakt in standaardkleur	CF
	Gelakt in gewenste kleur	SF

 = standaard uitvoering





Buisradiator RR

**Arbonia buisradiator**

- 2–6 kolommen van staal; afzonderlijke elementen (lengte 45 mm) als laseenheid, bestaande uit kopstukken (plaatstaal-geperste delen) en ronde, stalen precisiebuizen.
- Blokken tot maximale lengte van de leveringseenheid uit elementen samengelast.
- Montageklaar met 4 schroefdraadstoppen voor vertrek en retour, en voor ontluchting en lediging.
- Aan alle zijden afgeronde randen met $R_{min} = 2 \text{ mm}$.
- Coating conform DIN 55900 deel 1 en deel 2.
- Uitvoeringsspecificaties in overeenstemming met de basisprincipes voor de controle van de arbeidsveiligheid van radiatoren (wettelijke ongevalverzekering GUV).
- Voldoen volledig aan hoge hygiënische eisen van het instituut Prof. Dr. Pieldner-Stuttgart.
- Getest op drukbestendigheid en lekdichtheid.
- Verwarmingsvermogen conform EN 442 getest en geregistreerd.
- Onderscheiden met het RAL-kwaliteitslabel.
- CE-conform.
- Geschikt voor verwarmingsinstallaties met warm water conform DIN 18380 en waterkwaliteit conform VDI 2035, ÖNORM H5195 en SWKI 97-1.
- Maximaal toegestane bedrijfstemperatuur: 110 °C.

- Werkdruk: max.:
 - 2–6 kolommen 10 bar / 1000 kPa
 - 2–6 kolommen 16 bar / 1600 kPa (hogedrukuitvoering)
- Transportveilig verpakt.

Leveringsprogramma

- 5 diepten: 65–225 mm (2–6 kolommen).
- 21 hoogten: 180–3000 mm.
- Lengte:
 - Berekening: aantal elementen x 45 mm
 - Lengtestappen: 45 mm (1 element)
 - Minimale lengte: 270 mm (6 elementen).
 - Grote lengten worden in blokken geleverd, samen te voegen op de werf.
- 2-pijpsaansluitingen, zijkant.
- Montage als bank mogelijk.
- Beschikbaar met ingebouwd ventiel met af fabriek vooringsgestelde Kv-waarde, boven of onder, rechts of links gepositioneerd.
- Voor buisradiatoren met gelijkzijdige aansluitingen wordt vanaf een bepaalde lengte en hoogte een inzetbuis tegen meerprijs meegeleverd, om de correcte watercirculatie te garanderen.



Buisradiator RR



Radiator	Kolommen	Diepte	Varianten
Standaard arbonia		65 mm	Standaardversie of ventieluitvoering
		105 mm	
		145 mm	
		185 mm	
		225 mm	

Productvoordelen

- Klassiek en tijdloos design
- Top in kwaliteit en comfort
- Eenvoudig en veilig te installeren volgens VDI 6036
- Hoogwaardige en milieuvriendelijke grondlaag en eindlak met een hoge kras- en slagvastheid
- Unieke beschikbaarheid in een verscheidenheid aan modellen en afmetingen
- Krachtig en comfortabel dankzij de ideale verhouding van stralingswarmte en convectie
- CE-conform



Buisradiator RR - prijs per element - hoogte 180 - 550 mm

Hoogte H (mm)	Diepte T (mm)	Max. aantal elementen	Warmteafgifte		Model	Standaardkleur (AF) ¹⁾		Speciale kleur (CF/SF) ^{3,4)}	
			70/55/20 °C (W)	55/45/20 °C (W)		Code	Prijs	Code	Prijs
190	65	60	12	8	2019	84741101	14,73	84761101	18,41
	105	60	16	10	3019	84741301	15,74	84761301	19,68
	145	60	22	14	4019	84741401	17,88	84761401	22,35
180	185	60	26	16	5018	84741501	22,05	84761501	27,56
	225	60	31	20	6018	84741601	25,62	84761601	32,03
260	65	60	16	11	2026	84742101	15,15	84762101	18,94
	105	60	22	14	3026	84742301	16,31	84762301	20,39
	145	60	29	18	4026	84742401	18,25	84762401	22,81
	185	60	36	23	5026	84742501	22,14	84762501	27,68
	225	60	42	26	6026	84742601	25,78	84762601	32,23
300	65	60	19	13	2030	84743101	15,58	84763101	19,48
	105	60	27	17	3030	84743301	16,92	84763301	21,15
	145	60	34	21	4030	84743401	18,70	84763401	23,38
	185	60	42	26	5030	84743501	22,35	84763501	27,94
	225	60	49	30	6030	84743601	26,13	84763601	32,60
350	65	60	22	14	2035	84744101	15,92	84764101	19,90
	105	60	30	19	3035	84744301	17,42	84764301	21,78
	145	60	39	24	4035	84744401	19,39	84764401	24,24
	185	60	48	30	5035	84744501	22,80	84764501	28,50
	225	50	56	35	6035	84744601	26,86	84764601	33,58
400	65	60	25	16	2040	84745101	16,01	84765101	20,01
	105	60	34	21	3040	84745301	18,01	84765301	22,51
	145	60	45	28	4040	84745401	19,73	84765401	24,66
	185	60	54	34	5040	84745501	23,53	84765501	29,41
	225	50	64	39	6040	84745601	27,70	84765601	34,63
450	65	60	28	18	2045	84746101	16,44	84766101	20,55
	105	60	38	24	3045	84746301	18,46	84766301	23,08
	145	60	50	31	4045	84746401	20,56	84766401	25,70
	185	50	61	37	5045	84746501	24,28	84766501	30,35
	225	40	71	43	6045	84746601	28,39	84766601	35,49
500	65	60	31	20	2050	84747101	16,88	84767101	21,10
	105	60	42	26	3050	84747301	19,04	84767301	23,80
	145	60	55	35	4050	84747401	21,19	84767401	26,49
	185	50	67	42	5050	84747501	24,76	84767501	30,95
550	225	40	78	48	6050	84747601	29,14	84767601	36,43
	65	60	34	21	2055	84748101	17,18	84768101	21,48
	105	60	46	29	3055	84748301	19,59	84768301	24,49
	145	50	60	37	4055	84748401	22,11	84768401	27,64
	185	40	74	45	5055	84748501	25,67	84768501	32,09
	225	30	85	52	6055	84748601	30,50	84768601	38,13

1. Standaardkleur RAL 9016

2. Artikelnummer per element. Bij bestelling het aantal benodigde elementen bevestigen

3. Meerprijs speciale kleuren 25%

4. Niet alle kleuren mogelijk





Buisradiator RR - prijs per element - hoogte 600 - 1800 mm

Hoogte H (mm)	Diepte T (mm)	Max. aantal elementen	Warmteafgifte		Model	Standaardkleur (AF) ¹⁾		Speciale kleur (CF/SF) ^{3),4)}	
			70/55/20 °C (W)	55/45/20 °C (W)		Code	Prijs	Code	Prijs
600	65	60	37	23	2060	84749101	17,68	84769101	22,10
	105	60	50	31	3060	84749301	20,21	84769301	25,26
	145	50	65	40	4060	84749401	22,86	84769401	28,58
	185	40	79	49	5060	84749501	26,83	84769501	33,54
	225	30	92	56	6060	84749601	31,62	84769601	39,53
750	65	60	46	29	2075	84750101	18,41	84770101	23,01
	105	50	62	39	3075	84750301	21,65	84770301	27,06
	145	40	80	50	4075	84750401	25,96	84770401	32,45
	185	30	97	60	5075	84750501	30,88	84770501	38,60
	225	30	113	69	6075	84750601	36,05	84770601	45,06
900	65	40	53	34	2090	84751101	19,64	84771101	24,55
	105	40	73	46	3090	84751301	23,33	84771301	29,16
	145	30	93	58	4090	84751401	29,94	84771401	37,43
	185	20	114	70	5090	84751501	35,03	84771501	43,79
	225	20	132	81	6090	84751601	40,58	84771601	50,73
1000	65	40	59	37	2100	84752101	20,50	84772101	25,63
	105	40	81	51	3100	84752301	24,42	84772301	30,53
	145	30	103	64	4100	84752401	32,34	84772401	40,43
	185	20	125	78	5100	84752501	37,34	84772501	46,68
	225	20	146	90	6100	84752601	43,71	84772601	54,64
1100	65	30	65	41	2110	84753101	21,32	84773101	26,65
	105	30	88	55	3110	84753301	27,44	84773301	34,30
	145	25	112	70	4110	84753401	35,73	84773401	44,66
	185	15	136	84	5110	84753501	43,33	84773501	54,16
	225	15	158	97	6110	84753601	51,54	84773601	64,43
1200	65	30	70	44	2120	84754101	22,77	84774101	28,46
	105	30	95	60	3120	84754301	32,08	84774301	40,10
	145	25	121	76	4120	84754401	40,37	84774401	50,46
	185	15	147	91	5120	84754501	50,15	84774501	62,69
	225	15	171	105	6120	84754601	58,41	84774601	73,01
1500	65	30	87	55	2150	84755101	29,14	84775101	36,43
	105	20	117	73	3150	84755301	41,61	84775301	52,01
	145	20	148	93	4150	84755401	54,38	84775401	67,98
	185	10	178	111	5150	84755501	67,34	84775501	84,18
	225	10	208	128	6150	84755601	80,23	84775601	100,29
1800	65	30	104	66	2180	84756101	34,40	84776101	43,00
	105	20	138	86	3180	84756301	51,31	84776301	64,14
	145	20	174	109	4180	84756401	65,37	84776401	81,71
	185	10	209	130	5180	84756501	80,11	84776501	100,14
	225	10	244	151	6180	84756601	95,15	84776601	118,94

1. Standaardkleur RAL 9016
2. Artikelnummer per element. Bij bestelling het aantal benodigde elementen bevestigen
3. Meerprijs speciale kleuren 25%
4. Niet alle kleuren mogelijk



Buisradiator RR - prijs per element - hoogte 2000 - 3000 mm

Hoogte H (mm)	Diepte T (mm)	Max. aantal elementen	Warmteafgifte		Model	Standaardkleur (AF) ¹⁾		Speciale kleur (CF/SF) ^{3,4)}	
			70/55/20 °C (W)	55/45/20 °C (W)		Code	Prijs	Code	Prijs
2000	65	30	115	73	2200	84757101	38,51	84777101	48,14
	105	20	152	95	3200	84757301	55,01	84777301	68,76
	145	20	192	120	4200	84757401	72,37	84777401	90,46
	185	10	227	141	5200	84757501	88,58	84777501	110,73
	225	10	268	165	6200	84757601	104,91	84777601	131,14
2200	65	30	126	80	2220	84698101	43,23	84699101	54,04
	105	20	165	103	3220	84698301	62,65	84699301	78,31
	145	20	209	131	4220	84698401	81,32	84699401	101,65
	185	10	246	153	5220	84698501	99,60	84699501	124,50
	225	10	290	179	6220	84698601	118,18	84699601	147,73
2500	65	20	143	91	2250	84758101	47,96	84778101	59,95
	105	10	184	116	3250	84758301	70,29	84778301	87,86
	145	10	233	147	4250	84758401	90,38	84778401	112,98
	185	10	272	170	5250	84758501	110,53	84778501	138,16
	225	10	322	199	6250	84758601	131,56	84778601	164,45
2800	65	20	160	101	2280	84759101	53,93	84779101	67,41
	105	10	203	128	3280	84759301	78,28	84779301	97,85
	145	10	257	162	4280	84759401	102,27	84779401	127,84
	185	10	298	186	5280	84759501	122,90	84779501	153,63
	225	10	354	219	6280	84759601	147,76	84779601	184,70
3000	65	20	171	108	2300	84760101	57,61	84780101	72,01
	105	10	215	136	3300	84760301	84,68	84780301	105,85
	145	10	273	171	4300	84760401	109,50	84780401	136,88
	185	10	313	196	5300	84760501	131,56	84780501	164,45
	225	10	375	232	6300	84760601	157,30	84780601	196,63

1. Standaardkleur RAL 9016
2. Artikelnummer per element. Bij bestelling het aantal benodigde elementen bevestigen
3. Meerprijs speciale kleuren 25%
4. Niet alle kleuren mogelijk





Buisradiator RR - aansluitmogelijkheden

Uitvoering bestelcode	Code	Meerprijs	Uitvoering bestelcode	Code	Meerprijs
2-pijpsaansluitingen zijdelings zonder ingebouwd ventiel					
	-	-		-	-
	-	-		-	-
	84974024	14,43		84974042	14,43
	84974013	34,74		84974031	34,74
	84974023	34,74		84974041	34,74
2-pijpsaansluitingen onder- / bovenaan zonder ingebouwd ventiel					
	84974068	73,76		84974086	73,76
	84974069	73,76		84974089	73,76
	84974067	101,56		84974085	101,56
	84974058	73,76		84974076	73,76
	84974099 ¹⁾	101,56		84974099 ¹⁾	101,56

♭ Standaard scheidingsring (gat 12 mm), ♣ 100% dichte scheidingsring, L positie ontluchter

Bij bestelling steeds code uitvoering alsook materiaalnummer aangeven.

Aansluiting vertrek / retour zijn af-fabriek 1/2".

Aansluiting ontluchter is af-fabriek 1/2".

Aansluiting aflaat is af-fabriek niet voorzien, anders 1/2".

Afwijkende aansluitmaten dienen bij bestelling te worden opgegeven!

1. Centrale onderaansluiting alleen mogelijk met een even elementen (aansluiting rechts of links verschoven bij oneven aantal elementen)



Buisradiator RR - ventieluitvoering

Uitvoering bestelcode	Artikel	Ventiel-code	Beschrijving	Code	Meerprijs
2-pijpsaansluiting onderaan, ventiel bovenaan zijwaarts					
		31	Standaardventiel met aansluiting M 30 x 1,5	<ul style="list-style-type: none"> • Met aansluiting G 1/2" (binnendraad) • Met aansluiting G 3/4" (buitendraad) 	7747204930 146,45 84967196 156,67
		32	Standaardventiel met klemverbinding	<ul style="list-style-type: none"> • Met aansluiting G 1/2" (binnendraad) • Met aansluiting G 3/4" (buitendraad) 	7747204928 146,45 84967190 156,67
2-pijpsaansluiting onderaan, ventiel onderaan zijwaarts					
		61	Standaardventiel met aansluiting M 30 x 1,5	<ul style="list-style-type: none"> • Met aansluiting G 1/2" (binnendraad) • Met aansluiting G 3/4" (buitendraad) 	7747204931 202,21 84967198 230,43
		62	Standaardventiel met klemverbinding	<ul style="list-style-type: none"> • Met aansluiting G 1/2" (binnendraad) • Met aansluiting G 3/4" (buitendraad) 	7747204929 202,21 84967192 230,43
2-pijpsaansluiting centraal onderaan, ventiel bovenaan zijwaarts					
		7738311079	220,21		7738311080 220,21

♢ Standaard scheidingsring (gat 12 mm), ♣ 100% dichte scheidingsring, L positie ontlufter

Bij bestelling steeds code uitvoering alsook materiaalnummer aangeven.

Aansluiting vertrek / retour zijn af-fabriek 1/2".

Aansluiting ontlufter is af-fabriek 1/2".







Aansluiting aflaat is af-fabriek niet voorzien, anders 1/2".

Afwijkende aansluitmaten dienen bij bestelling te worden opgegeven!

1. Centrale onderaansluiting alleen mogelijk met een even elementen (aansluiting rechts of links verschoven bij oneven aantal elementen)

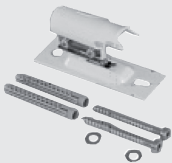

Buisradiator RR - bevestigingsystemen voor serie- en ventieluitvoering

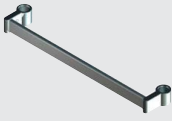
Artikel	Beschrijving	Code	Prijs
Snelmontagebeugel SMK			
	Wandafstand (WA) = 30 mm Afwerking AF - RAL 9016 Afwerking CF / SF tegen supplement verkrijgbaar Inclusief schroeven en pluggen		
	<ul style="list-style-type: none"> • Console ZB0234 • Voor buisradiatoren met hoogte 300 - 495 mm 	7747221012	9,45
	<ul style="list-style-type: none"> • Console ZB0236 • Voor buisradiatoren met hoogte 500 - 695 mm 	7747221013	9,45
	<ul style="list-style-type: none"> • Console ZB0234 • Voor buisradiatoren met hoogte 700 - 3000 mm 	7747221014	9,45
Klembeugel variabel			
	Voor buisradiatoren Wandafstand (WA) = 30 - 45 mm Afwerking AF - RAL 9016 Afwerking CF / SF tegen supplement verkrijgbaar		
	Bestaande uit: <ul style="list-style-type: none"> • 1 console ZB0254 • Schroeven en pluggen 	7738319921	12,86
Steunhouder vast			
	Voor buisradiatoren Wandafstand (WA) = 30 mm Afwerking AF - RAL 9016 Afwerking CF / SF tegen supplement verkrijgbaar		
	Bestaande uit: <ul style="list-style-type: none"> • 1 console ZB0239 • Schroef en plug 	7738306758	7,78
Beugel			
	Voor buisradiatoren Wandafstand (WA) in diepte traploos verstelbaar Afwerking AF - RAL 9016 Afwerking CF / SF tegen supplement verkrijgbaar		
	Bestaande uit: <ul style="list-style-type: none"> • 1 console ZB0257 • Schroef en plug 		
	Lengte L = 130 mm	7738306765	4,89
	Lengte L = 160mm	7738306766	4,89
Klembeugel vast			
	Voor buisradiatoren Wandafstand (WA) = 30 mm Afwerking AF - RAL 9016 Afwerking CF / SF tegen supplement verkrijgbaar Inclusief schroeven en pluggen		
	Console ZB0234	7738306772	9,78
	2 consoles ZB0252	7738306773	19,00
	3 consoles ZB0253	7738306774	28,23
Afstandhouder compleet			
	Voor buisradiatoren Wandafstand (WA) = 25 - 60 mm In diepte traploos verstelbaar Afwerking - kunststof wit		
	Bestaande uit: <ul style="list-style-type: none"> • 1 afstandhouder ZB0280 		
	Afwerking - kunststof wit	7738306775	1,77
	Afwerking - kunststof RAL7024	7738306776	1,77
Handdoekhouder			
	Voor buisradiatoren Afwerking AF - RAL 9016 Afwerking CF / SF / CR tegen supplement verkrijgbaar		
	Bestaande uit: <ul style="list-style-type: none"> • 2 beugels (verchroomd) • Vlakke buis 1000 x 30 x 10 mm 	7738318565	168,36

Buisradiator RR - selectiehulp montageconsoles

Minimaal aantal snelmontageconsoles voor standaard buisradiator

Afhankelijk van het model en de lengte in elementen daarvan conform VDI6036 - klasse 1 en 2.

Model	Hoogte (mm)	Type console	Lengte (aantal elementen)			
			2 consoles	3 consoles	4 consoles	5 consoles
2 - 4 kolommen	300 - 450	ZB0234				
	>450 - 495	ZB0234	6 - 34 ¹⁾	35 - 50	51 - 60	-
	>495 - 695	ZB0236				
	>695 - 2200	ZB0238				
	>2200 - 3000	ZB0238	6 - 30 ¹⁾	-	-	-
5 - 6 kolommen	300 - 450	ZB0234	6 - 16	17 - 36	37 - 48	49 - 60
	>450 - 495	ZB0234				
	>495 - 695	ZB0236	6 - 30 ¹⁾	31 - 46	47 - 60	-
	>695 - 1500	ZB0238				
	>1500 - 3000	ZB0238	6 - 22	23 - 30	-	-

1. Ter voorkomen van doorbuigen en trillen moet eventueel ook de wandbeugel ZB0239 worden gebruikt.

Minimaal aantal klemconsoles voor standaard buisradiator

Afhankelijk van het model en de lengte in elementen daarvan conform VDI6036 - klasse 1 en 2.

Model	Hoogte (mm)	Lengte (aantal elementen)									
		2 consoles	Type console	3 consoles	Type console	4 consoles	Type console	5 consoles	Type console	6 consoles	Type console
2 - 4 kolommen	300 - 1000	6 - 28 ¹⁾		29 - 42		43 - 52		53 - 60		-	
	>1000 - 2200	6 - 18		19 - 30		31 - 48		49 - 60		-	
	>2200 - 3000		1x		1x	-	2x	-	5x	-	2x
5 - 6 kolommen	300 - 550	6 - 12	ZB0252	13 - 30	ZB0253	31 - 40	ZB0252	41 - 50	ZB0251	51 - 60	ZB0253
	>550 - 1500	6 - 20		21 - 30							
	>1500 - 3000	6 - 10		11 - 18		19 - 24		25 - 30		-	

1. Ter voorkomen van doorbuigen en trillen moet eventueel ook de wandbeugel ZB0239 worden gebruikt.



Buisradiator RR - technische gegevens

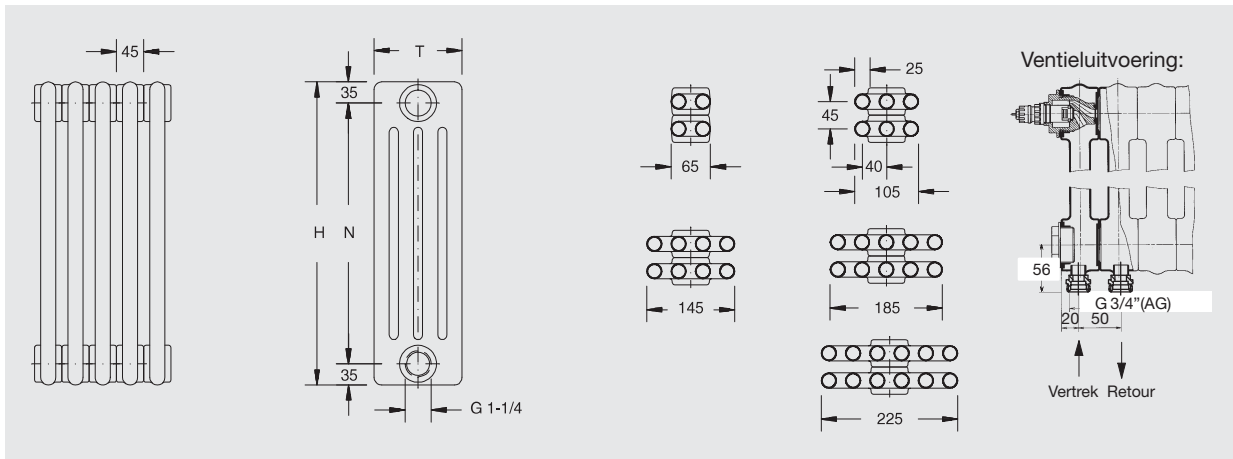

Hoogte H (mm)	Naaf- stand N (mm)	Diepte T (mm)	Max. aantal elementen	Exponent n	Warmteafgifte			Water- inhoud (l)	Gewicht (kg)
					75/65/20 °C (W)	70/55/20 °C (W)	55/45/20 °C (W)		
190	120	65	60	1,23	15	12	8	0,28	0,32
		105	60	1,27	20	16	10	0,40	0,52
		145	60	1,25	27	22	14	0,52	0,71
180	110	185	60	1,29	32	26	16	0,62	0,87
		225	60	1,31	39	31	20	0,74	1,06
		65	60	1,25	20	16	11	0,34	0,42
260	190	105	60	1,31	28	22	14	0,48	0,67
		145	60	1,30	36	29	18	0,63	0,91
		185	60	1,33	45	36	23	0,78	1,16
		225	60	1,36	53	42	26	0,93	1,40
300	230	65	60	1,26	24	19	13	0,37	0,48
		105	60	1,33	33	26	17	0,53	0,75
		145	60	1,33	43	34	21	0,69	1,03
		185	60	1,36	53	42	26	0,86	1,30
350	280	225	60	1,39	62	49	30	1,02	1,57
		65	60	1,31	28	22	14	0,41	0,55
		105	60	1,36	38	30	19	0,59	0,86
		145	60	1,35	49	39	24	0,77	1,17
		185	60	1,39	61	48	30	0,96	1,48
400	330	225	50	1,41	72	56	35	1,14	1,79
		65	60	1,31	31	25	16	0,45	0,62
		105	60	1,36	43	34	21	0,65	0,97
		145	60	1,35	56	45	28	0,85	1,31
		185	60	1,39	69	54	34	1,06	1,66
450	380	225	50	1,4	81	64	39	1,26	2,00
		65	60	1,31	35	28	18	0,49	0,69
		105	60	1,36	48	38	24	0,71	1,07
		145	60	1,35	62	50	31	0,93	1,45
		185	50	1,39	77	61	37	1,16	1,83
500	430	225	40	1,41	90	71	43	1,38	2,21
		65	60	1,31	39	31	20	0,53	0,76
		105	60	1,36	53	42	26	0,77	1,18
		145	60	1,35	69	55	35	1,01	1,60
		185	50	1,39	85	67	42	1,26	2,01
550	480	225	40	1,41	99	78	48	1,50	2,43
		65	60	1,31	42	34	21	0,57	0,83
		105	60	1,36	58	46	29	0,83	1,29
		145	50	1,35	75	60	37	1,09	1,74
		185	40	1,39	93	74	45	1,36	2,19
		225	30	1,41	108	85	52	1,62	2,64

Buisradiator RR - technische gegevens

Hoogte H (mm)	Naafaf- stand N (mm)	Diepte T (mm)	Max. aantal elementen	Exponent n	Warmteafgifte			Water- inhoud (l)	Gewicht (kg)
					75/65/20 °C (W)	70/55/20 °C (W)	55/45/20 °C (W)		
600	530	65	60	1,31	46	37	23	0,61	0,91
		105	60	1,36	63	50	31	0,89	1,39
		145	50	1,35	81	65	40	1,17	1,88
		185	40	1,39	100	79	49	1,45	2,37
		225	30	1,41	117	92	56	1,74	2,86
750	680	65	60	1,31	57	46	29	0,73	1,12
		105	50	1,36	78	62	39	1,07	1,71
		145	40	1,35	100	80	50	1,41	2,31
		185	30	1,39	123	97	60	1,75	2,90
		225	30	1,40	143	113	69	2,10	3,50
900	830	65	40	1,31	67	53	34	0,84	1,33
		105	40	1,36	92	73	46	1,25	2,03
		145	30	1,35	117	93	58	1,65	2,73
		185	20	1,39	144	114	70	2,05	3,44
		225	20	1,40	168	132	81	2,45	4,14
1000	930	65	40	1,32	74	59	37	0,92	1,47
		105	40	1,36	102	81	51	1,37	2,25
		145	30	1,35	129	103	64	1,81	3,02
		185	20	1,38	158	125	78	2,25	3,79
		225	20	1,40	185	146	90	2,69	4,56
1100	1030	65	30	1,32	81	65	41	1,00	1,62
		105	30	1,35	111	88	55	1,49	2,46
		145	25	1,35	141	112	70	1,97	3,30
		185	15	1,38	172	136	84	2,45	4,15
		225	15	1,40	201	158	97	2,93	4,99
1200	1130	65	30	1,32	88	70	44	1,08	1,76
		105	30	1,35	120	95	60	1,60	2,67
		145	25	1,35	152	121	76	2,13	3,59
		185	15	1,38	186	147	91	2,65	4,50
		225	15	1,40	217	171	105	3,17	5,42
1500	1430	65	30	1,32	109	87	55	1,32	2,19
		105	20	1,35	147	117	73	1,96	3,31
		145	20	1,35	186	148	93	2,60	4,44
		185	10	1,37	225	178	111	3,24	5,57
		225	10	1,40	264	208	128	3,88	6,70
1800	1730	65	30	1,32	130	10W4	66	1,56	2,61
		105	20	1,35	173	138	86	2,32	3,96
		145	20	1,34	219	174	109	3,08	5,30
		185	10	1,37	263	209	130	3,84	6,64
		225	10	1,39	309	244	151	4,60	7,98
2000	1930	65	30	1,32	144	115	73	1,72	2,90
		105	20	1,34	190	152	95	2,56	4,38
		145	20	1,34	241	192	120	3,40	5,87
		185	10	1,37	287	227	141	4,24	7,35
		225	10	1,39	339	268	165	5,08	8,84
2200	2130	65	30	1,32	158	126	80	1,88	3,18
		105	20	1,34	207	165	103	2,80	4,81
		145	20	1,34	262	209	131	3,72	6,44
		185	10	1,36	310	246	153	4,64	8,06
		225	10	1,39	367	290	179	5,55	9,69
2500	2430	65	20	1,32	179	143	91	2,12	3,61
		105	10	1,34	231	184	116	3,16	5,45
		145	10	1,34	293	233	147	4,19	7,29
		185	10	1,36	343	272	170	5,23	9,13
		225	10	1,39	408	322	199	6,27	10,97



Buisradiator RR - technische gegevens

Hoogte H (mm)	Naafaf- stand N (mm)	Diepte T (mm)	Max. aantal elementen	Exponent n	Warmteafgifte			Water- inhoud (l)	Gewicht (kg)
					75/65/20 °C (W)	70/55/20 °C (W)	55/45/20 °C (W)		
2800	2730	65	20	1,33	200	160	101	2,36	4,04
		105	10	1,34	255	203	128	3,51	6,09
		145	10	1,34	323	257	162	4,67	8,15
		185	10	1,35	374	298	186	5,83	10,20
		225	10	1,38	448	354	219	6,99	12,25
3000	2930	65	20	1,33	214	171	108	2,51	4,32
		105	10	1,33	270	215	136	3,75	6,52
		145	10	1,34	343	273	171	4,99	8,72
		185	10	1,35	394	313	196	6,23	10,91
		225	10	1,38	474	375	232	7,46	13,11

Buisradiator RR - afmetingen

2-pijps, zijkant

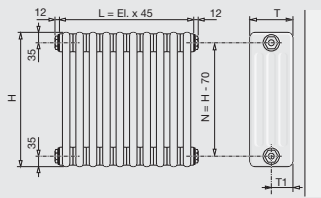

2-pijps, onderaan, van boven

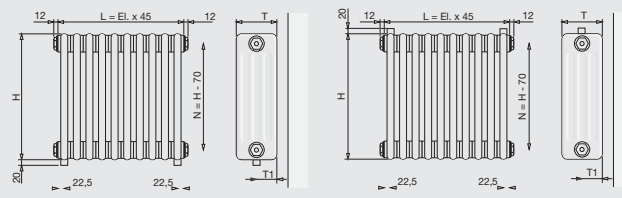

2-pijps, onderaan, langs elkaar

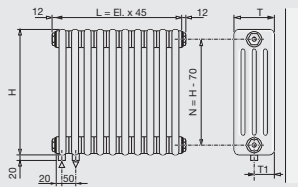

2-pijps, onderaan, middenaansluiting

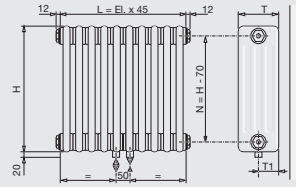

1) Centrale aansluiting enkel mogelijk met een even aantal elementen

aantal kolommen	T (mm)	T1 (mm)	T2 (mm)
2	65	32,5	12,5
3	105	52,5	52,5
4	145	72,5	92,5
5	185	92,5	132,5
6	225	112,5	172,5



Buisradiator Sano



Arbonia Sano-radiator

- 2–6 kolommen van staal; afzonderlijke elementen (lengte 65 mm) als laseenheid, bestaande uit kopstukken (plaatstaal-geperste delen) en ronde, stalen precisiebuizen. Blokken tot maximale lengte van de leveringseenheid uit elementen samengesteld. Montageklaar met 4 schroefdraadstoppen voor vertrek en retour, en voor ontluchting en lediging. Aan alle zijden afgeronde randen met $R_{min} = 2 \text{ mm}$.
- Coating conform DIN 55900 deel 1 en deel 2.
- Uitvoeringsspecificaties in overeenstemming met de basisprincipes voor de controle van de arbeidsveiligheid van radiatoren (wettelijke ongevalverzekering GUV).
- Voldoen volledig aan hoge hygiënische eisen van het instituut Prof. Dr. Pieldner-Stuttgart.
- Gestest op drukbestendigheid en lekdichtheid.
- Verwarmingsvermogen conform EN 442 getest en geregistreerd.
- CE-conform.
- Geschikt voor verwarmingsinstallaties met warm water conform DIN 18380 en waterkwaliteit conform VDI 2035, ÖNORM H5195 en SWKI 97-1.
- Maximaal toegestane bedrijfstemperatuur: 110 °C.
- Werkdruk: max.:
 - 2–6 kolommen 10 bar / 1000 kPa
 - 2–6 kolommen 16 bar / 1600 kPa (hogedrukuitvoering)
- Transportveilig verpakt.

Leveringsprogramma

- 5 diepten: 65–225 mm (2–6 kolommen).
- 20 standaard hoogten: 260–3000 mm
- Lengte:
 - Berekening: (aantal elementen x 65 mm) – 20 mm
 - Lengtestappen: 65 mm (1 element)
 - Minimale lengte: 370 mm (6 elementen).
- 2-pijpsaansluitingen, zijkant.
- Beschikbaar met ingebouwd ventiel met af fabriek vooringsgestelde Kv-waarde, boven of onder, rechts of links gepositioneerd.
- Voor Sano-radiatoren met gelijkzijdige aansluitingen wordt vanaf een bepaalde lengte en hoogte een inzetbuis tegen meerprijs meegeleverd, om de correcte watercirculatie te garanderen.

Prijzen en beschikbaarheid

- Prijzen op aanvraag
- Op bestelling



Buisradiator Sano - afmetingen

2-pijps, zijkant

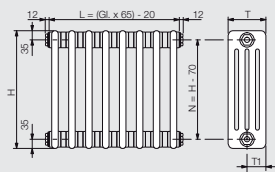

2-pijps, onderaan, van boven

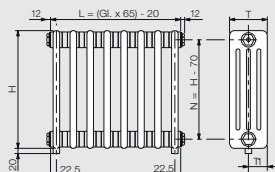

2-pijps, onderaan, van boven, langs elkaar

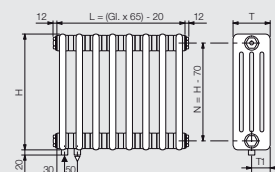

2-pijps, onderaan, middenaansluiting

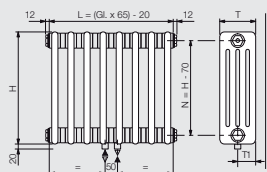

1) Centrale aansluiting enkel mogelijk met een even aantal elementen

aantal kolommen	T (mm)	T1 (mm)	T2 (mm)
2	65	32,5	12,5
3	105	52,5	52,5
4	145	72,5	92,5
5	185	92,5	132,5
6	225	112,5	172,5



Decootherm Plus TVN

**Arbonia Decootherm Plus verticaal**

- Radiator met naast elkaar opgestelde, afzonderlijk afgesloten stalen rechthoekige buizen (77 x 10 mm). Tussen de rechthoekige buizen bevindt zich een luchtopening van 3 mm.
- Collectorbuizen aan de achterzijde persgelast zonder zichtbare lasnaden verbonden en alle randen afgerond met $R_{min} = 2$ mm.
- Montageklaar met 2 tot 4 schroefdraadstoppen op de kopse kant voor vertrek en retour, plus ontluchting en lediging. Aan achterzijde opgelaste ophangstrips. 1- en 2-laagse uitvoeringen, met of zonder lamellen.
- Coating conform DIN 55900 deel 1 en deel 2.
- Uitvoeringsspecificaties in overeenstemming met de basisprincipes voor de controle van de arbeidsveiligheid van radiatoren (wettelijke ongevalverzekering GUV), bij verticale uitvoering met lamellen enkel met vast gemonteerde afdekbands.
- Voldoen volledig aan hoge hygiënische eisen van het instituut Prof. Dr. Pieldner-Stuttgart.
- Getest op drukbestendigheid en lekdichtheid.
- Verwarmingsvermogen conform EN 442 getest en geregistreerd.
- CE-conform.
- Geschikt voor verwarmingsinstallaties met warm water conform DIN 18380 en waterkwaliteit conform VDI 2035, ÖNORM H5195 en SWKI 97-1.

- Maximaal toegestane bedrijfstemperatuur: 120 °C
- Werkdruk: max.:
 - 4 bar / 400 kPa
 - 10 bar / 1000 kPa (hogedrukuitvoering)
- Transportveilig verpakt.

Leveringsprogramma

- Diepte:
 - 1 en 2 lagen, met en zonder lamellen: 53, 60, 61 en 102 mm
- Hoogte:
 - 600–2400 mm
 - Gradatie: 200 mm
- Lengte:
 - 157–1597mm (2–20 elementen)
 - Gradatie: 80 mm
- 2-pijpsaansluitingen ophangstrips.
- Beschikbaar met ingebouwd ventiel met af fabriek vooringsgestelde Kv-waarde, boven of onder, rechts of links gepositioneerd.

Prijzen en beschikbaarheid

- Prijzen op aanvraag
- Op bestelling



Decothem Plus TVN - afmetingen

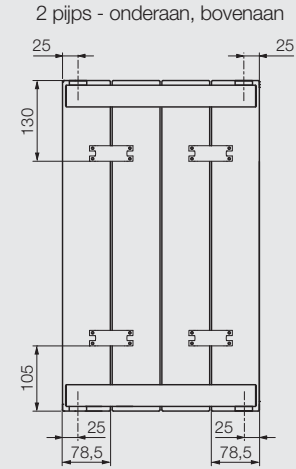
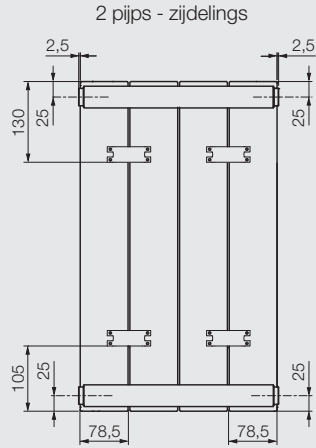

TVN10



TVN11

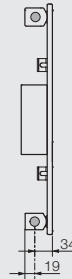

TVN21

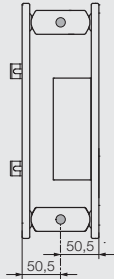

TVN90

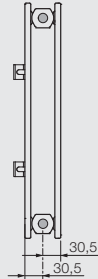

TVN10



TVN11

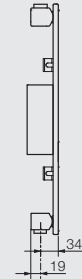

TVN21

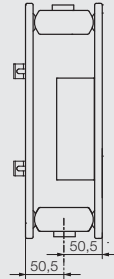

TVN90

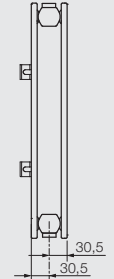

2 pijps - onderaan middenaansluiting

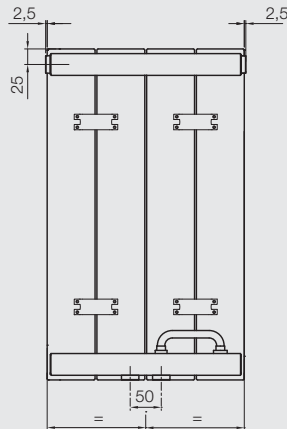



Decootherm Plus THN

**Arbonia Decootherm Plus horizontaal**

- Radiator met boven elkaar opgestelde, afzonderlijk afgesloten stalen rechthoekige buizen (77 x 10 mm). Tussen de rechthoekige buizen bevindt zich een luchtopening van 3 mm..
- Collectorbuizen aan de achterzijde persgelast zonder zichtbare lasnaden verbonden en alle randen afgerond met Rmin = 2 mm.
- Montageklaar met 2 tot 4 schroefdraadstoppen op de kopse kant voor vertrek en retour, plus ontluchting en lediging. Aan achterzijde opgelaste ophangstrips. 1- en 2-laagse uitvoeringen, met of zonder lamellen.
- Coating conform DIN 55900 deel 1 en deel 2.
- Uitvoeringsspecificaties in overeenstemming met de basisprincipes voor de controle van de arbeidsveiligheid van radiatoren (wettelijke ongevallenverzekering GUV), bij horizontale uitvoering met lamellen enkel met vast gemonteerde afdekband.
- Voldoen volledig aan hoge hygiënische eisen van het instituut Prof. Dr. Pieldner-Stuttgart.
- Getest op drukbestendigheid en lekdichtheid...
- Verwarmingsvermogen conform EN 442 getest en geregistreerd.
- CE-conform.
- Geschikt voor verwarmingsinstallaties met warm water conform DIN 18380 en waterkwaliteit conform VDI 2035, ÖNORM H5195 en SWKI 97-1.

- Maximaal toegestane bedrijfstemperatuur: 120 °C
- Werkdruk: max.:
 - 4 bar / 400 kPa
 - 10 bar / 1000 kPa (hogedrukuitvoering)
- Transportveilig verpakt.

Leveringsprogramma

- Diepten:
 - 1 en 2 lagen, zonder lamellen: 53 en 61 mm
 - 1 en 2 lagen, 1-3 lagen lamellen: 60, 102 en 137 mm
- Hoogten:
 - 157-1597 mm
 - Gradatie: 80 mm
- Lengten:
 - 500-2000mm, gradatie: 100 mm
 - 2200-6000mm, gradatie: 200 mm
- 2-pijpsaansluitingen ophangstrips.
- Beschikbaar met ingebouwd ventiel met af fabriek vooringerstelde Kv-waarde, boven of onder, rechts of links gepositioneerd.

Prijzen en beschikbaarheid

- Prijzen op aanvraag
- Op bestelling





Decotherm Plus THN - afmetingen

2 pijps - zijdelings

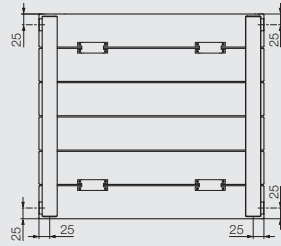

2 pijps - onderaan, bovenaan

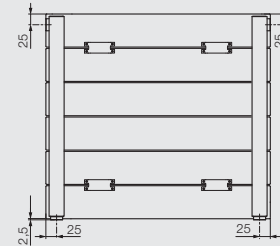

THN10

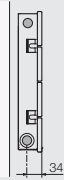

THN11

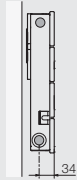

THN21

THN22

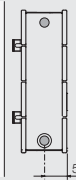

THN23

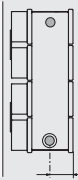

THN90

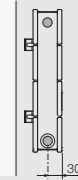

THN10

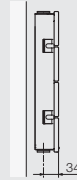

THN11

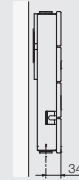

THN21

THN22

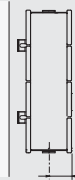

THN23

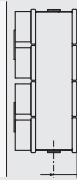

THN90

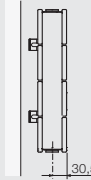

2 pijps - onderaan

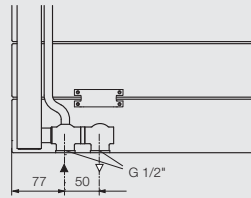

2 pijps - middenaansluiting

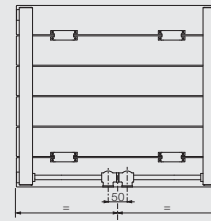

THN10

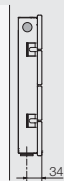

THN11

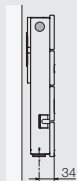

THN21

THN22

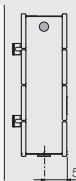

THN23

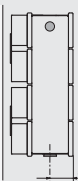

THN90

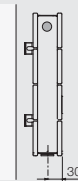

THN10

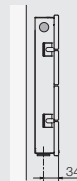

THN11

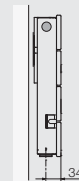

THN21

THN22

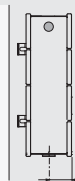

THN23

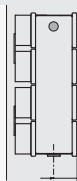

THN90

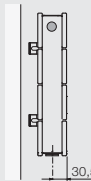



Arbotherm AT6

**Arbonia Arbotherm AT6**

- Radiator met verticaal opgestelde, afzonderlijk gesloten vlakke ovaal stalen buizen (60 x 10 mm), aan de smalle zijde aan de achterkant met de verzamelbuizen (Ø 32 mm) door verborgen perslussen verbonden en aan alle zijden afgeronde randen met $R_{min} = 2 \text{ mm}$
- Montageklaar met 2 tot 4 schroefdraadaansluitingen op de kopse kant voor vertrek en retour, ontluchting en lediging. 1- en 2-koloms uitvoering.
- Coating conform DIN 55900 deel 1 en deel 2.
- Uitvoeringsspecificaties in overeenstemming met de basisprincipes voor de controle van de arbeidsveiligheid van radiatoren (wettelijke ongevallenverzekering GUV).
- Voldoen volledig aan hoge hygiënische eisen van het instituut Prof. Dr. Pieldner-Stuttgart
- Getest op drukbestendigheid en lekdichtheid.
- Verwarmingsvermogen conform EN 442 getest en geregistreerd.
- CE-conform
- Geschikt voor verwarmingsinstallaties met warm water conform DIN 18380 en waterkwaliteit conform VDI 2035, ÖNORM H5195 en SWKI 97-1.
- Maximaal toegestane bedrijfstemperatuur: 120°C

- Bedrijfsdruk
 - 6 bar / 600 kPa
 - 10 bar / 1000 kPa (hogedrukuitvoering)
- Transportveilig verpakt.

Leveringsprogramma

- Deling: 30, 35, 40, 45, 50, 55, 60, 65, 70 mm
- 2 diepten
 - 1 paneel: 89 mm
 - 2 panelen: 146 mm
- Hoogte
 - Minimale hoogte: 300 mm
 - Maximale hoogte: 3000 mm
- Lengten van 165–5995 mm (begrenzing afhankelijk van verdeling resp. gewicht)
- 2-pijpaansluitingen, zijkant of van onder/boven
- Vanaf 1800 mm hoogte met in midden ingelaste stabilisator
- Beschikbaar met ingebouwd ventiel met af fabriek vooringsgestelde Kv-waarde volgens het verwarmingsvermogen.

Prijzen en beschikbaarheid

- Prijzen op aanvraag
- Op bestelling

2 pijps - zijdelings

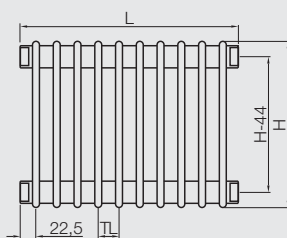

zij aanzicht
AT6

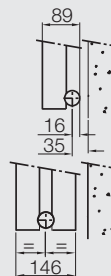

2 pijps - onderaan, bovenaan

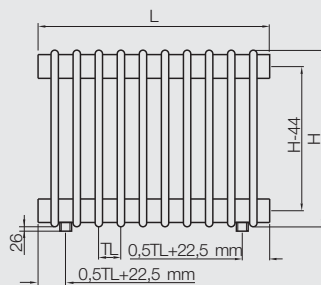

zij aanzicht
AT6

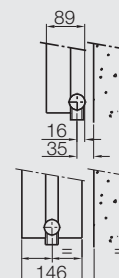

2 pijps - middenaansluiting

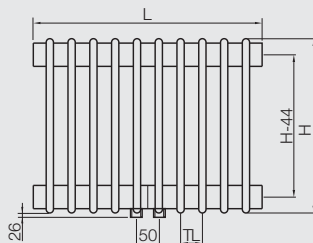

zij aanzicht
AT6

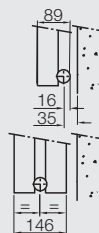



Arbotherm AT7

**Arbonia Arbotherm AT7**

- Radiator met verticaal opgestelde, afzonderlijk gesloten vlakke ovaal stalen buizen (70 x 10 mm), aan de smalle zijde aan de achterkant met de verzamelbuizen (Ø 32 mm) door verborgen perslussen verbonden en aan alle zijden afgeronde randen met $R_{min} = 2 \text{ mm}$
- Montageklaar met 2 tot 4 schroefdraadaansluitingen op de kopse kant voor vertrek en retour, ontluchting en lediging. 1- en 2-koloms uitvoering.
- Coating conform DIN 55900 deel 1 en deel 2.
- Uitvoeringsspecificaties in overeenstemming met de basisprincipes voor de controle van de arbeidsveiligheid van radiatoren (wettelijke ongevalverzekering GUV).
- Voldoen volledig aan hoge hygiënische eisen van het instituut Prof. Dr. Pieldner-Stuttgart
- Getest op drukkbestendigheid en lekdichtheid.
- Verwarmingsvermogen conform EN 442 getest en geregistreerd.
- CE-conform
- Geschikt voor verwarmingsinstallaties met warm water conform DIN 18380 en waterkwaliteit conform VDI 2035, ÖNORM H5195 en SWKI 97-1.
- Maximaal toegestane bedrijfstemperatuur: 120 °C

- Bedrijfsdruk
 - 6 bar / 600 kPa
 - 10 bar / 1000 kPa (hogedrukuitvoering)
- Transportveilig verpakt.

Leveringsprogramma

- Deling: 30, 35, 40, 45, 50, 55, 60, 65, 70 mm
- 2 diepten
 - 1 paneel: 99 mm
 - 2 panelen: 166 mm
- Hoogte
 - Minimale hoogte: 300 mm
 - Maximale hoogte: 3000 mm
- Lengten van 165–5995 mm (begrenzing afhankelijk van verdeling resp. gewicht)
- 2-pijpaansluitingen, zijkant of van onder/boven
- Vanaf 1800 mm hoogte met in midden ingelaste stabilisator
- Beschikbaar met ingebouwd ventiel met af fabriek vooringsstelde Kv-waarde volgens het verwarmingsvermogen

Prijzen en beschikbaarheid

- Prijzen op aanvraag
- Op bestelling

Arbotherm AT7 - afmetingen

2 pijps - zijdelings

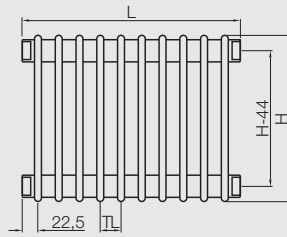

zij aanzicht
AT7

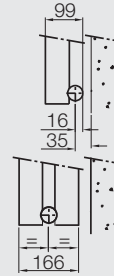

2 pijps - onderaan, bovenaan

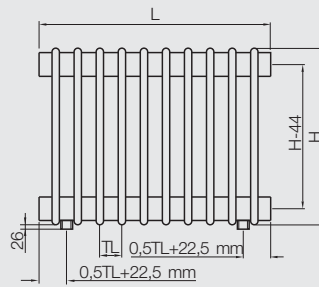

zij aanzicht
AT7

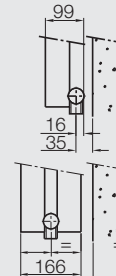

2 pijps - middenaansluiting

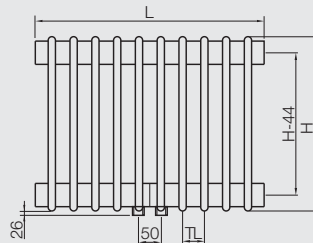

zij aanzicht
AT7

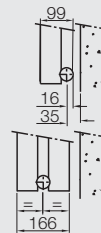



Convector C



Arbonia convector C

- Radiator met maximaal 5 achter elkaar en 4 boven elkaar opgestelde stalen rechthoekige buizen 70 x 11 x 1,5 mm met convectielamellen en op de kopse kant, door verborgen lasnaden verbonden, collectorbuizen en aan alle zijn afgeronde randen met $R_{min} = 2$ mm.
- Montagegereed met 2 tot 4 in de collectorbuis aanwezig aansluitschroefdraad voor vertrek en retour en voor ontluftung en lediging.
- Uitvoering met vast monteerbare afdekband (tegen meerprijs) in overeenstemming met de principes voor de controle van de arbeidsveiligheid van radiatoren (wettelijke ongevallenverzekering GUV).
- Voldoen volledig aan hoge hygiënische eisen van het instituut Prof. Dr. Pieldner-Stuttgart.
- Coating conform DIN 55900 deel 1 en deel 2.
- Getest op drukbestendigheid en lekdichtheid.
- Verwarmingsvermogen conform EN 442 getest en geregistreerd.
- CE-conform.
- Geschikt voor verwarmingsinstallaties met warm water conform DIN 18380 en waterkwaliteit conform VDI 2035, ÖNORM H5195 en SWKI 97-1.

- Maximaal toegestane bedrijfstemperatuur: 120 °C.
- Bedrijfsdruk
 - 6 bar / 600 kPa
 - 10 bar / 1000 kPa (hogedrukuitvoering).
- Transportveilig verpakt.

Leveringsprogramma

- 5 diepten
 - zonder achterliggende lamellen: 72, 133, 194 en 255 mm
 - met achterliggende lamellen: 122.
- 4 hoogten: 70, 140, 210 en 280 mm.
- Lengten
 - 500–2000 mm: stappen van 100 mm
 - 2000–6000 mm: stappen van 200 mm.
- Maximale lengte afhankelijk van het leeg gewicht.
- 2-pijpaansluitingen.
- Beschikbaar met ingebouwd ventiel met af fabriek vooringsgestelde Kv-waarde volgens het verwarmingsvermogen.

Prijzen en beschikbaarheid

- Prijzen op aanvraag
- Op bestelling



Convactor C - afmetingen

2 pijps - zijdelings

C072 ¹⁾, C142, C212, C282

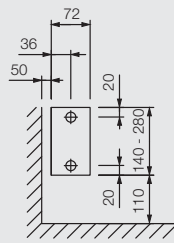
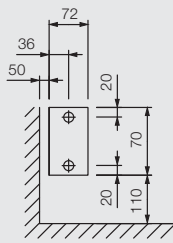

C072/1 ¹⁾, C142/1, C212/1, C282/1

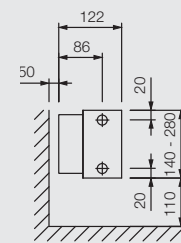
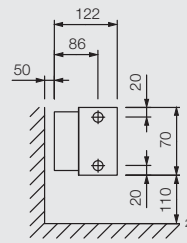

C073, C143, C213, C283

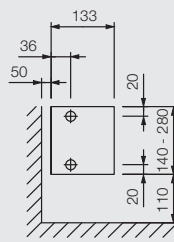
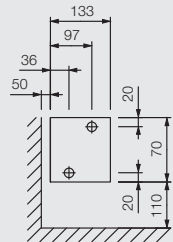

C074, C144, C214, C284

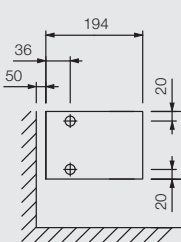
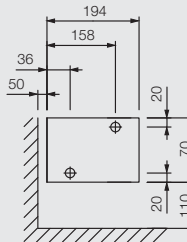

C075, C145, C215, C285

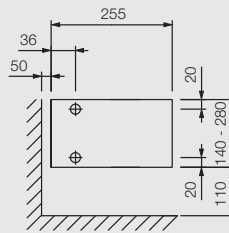
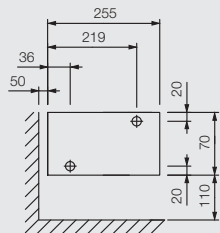

2 pijps - onderaan

C072, C142, C212, C282

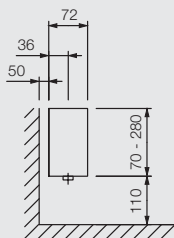

C072/1, C142/1, C212/1, C073, C143, C213, C283

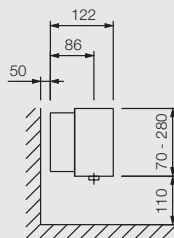

C074, C144, C214, C284

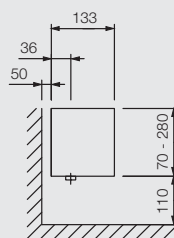

C075, C145, C215, C285

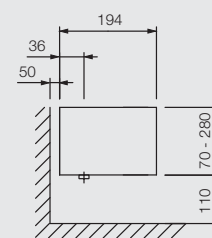

C282/1

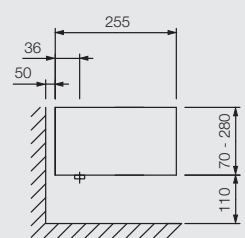

Hoofdstuk 6

Toebehoren radiatoren

Radiator aansluitsets



6003

Logafix thermostaatkoppen



6004

Logafix H-onderblokken



6005

Logafix klemringkoppelingen



6005

Logafix afsluiters en retourventielen



6006





Honeywell radiatorkoppelingen



6007



Radiator aansluitsets



Type	Beschrijving	Code	Prijs
Logafix universele radiatoraansluitset			
 <ul style="list-style-type: none"> • Universele design aansluitset • Ventiel en thermostaatkop links / rechts omkeerbaar • Rechte of haakse aansluiting naar keuze • Met beschermkap • Thermostaatkop M30 x 1,5 mm • 1/2" x 3/4" 	wit	7738320548	79,00
	chrom	7738324180	84,00
Oventrop radiatoraansluitset Multiblock T / Uni-SH			
 <ul style="list-style-type: none"> • Ventiel en thermostaatkop links of rechts monteerbaar • Met design afdekkap • 1/2" x 3/4" 	recht - wit	7747403854	90,00
	recht - chrom	7747403857	95,00
	haaks - wit	7747403855	90,00
	haaks - chrom	7747403821	95,00
Oventrop aansluitset Multiblock T-RTL			
 <ul style="list-style-type: none"> • Gecombineerde aansluitset voor een radiator en een vloerverwarmingskring • geïntegreerde retourtemperatuurbegrenzer • 2-pijps met voorinstelling en afsluiting • Messing vernikkeld 	G 3/4" AG	7738317791	210,00
	Rp 1/2" IG	7738317792	210,00
Oventrop design afdekkap voor Multiblock T-RTL			
 <ul style="list-style-type: none"> • Voor de esthetische afwerking 	wit	7738317794	22,95
	chrom	7738317793	32,05
Thermostaatkop Uni SH			
 <ul style="list-style-type: none"> • Instelbereik 7 - 28 °C • Aansluiting M30 x 1,5 mm • Met nulinstelling en vloeistofsensoren • Uitvoering wit / verchromd 		89210437	15,85



Logafix thermostaatkoppen



Logafix thermostaatkoppen BD / BD1

- Compatibel met Logatrend paneelradiatoren met ingebouwd ventiel alsook voor Danfoss ventielen type RA
- Instelbereik 6 - 28 °C
- Met klemaansluiting
- Witte uitvoering (RAL 9016)
- Buderus logo
- Met nulinstelling

Type	Beschrijving	Code	Prijs
	Design thermostaatkop		
	BD1-W0	7738306436	12,30
	Thermostaatkop BD-..		
	BD-W0	80799200	11,45
	BD-F (met afstandsvouler 2 m)	80799210	24,60



Logafix thermostaatkoppen BH / BH1

- Compatibel met C-Profil en C-Plan Buderus radiatoren.
- instelbereik 6 - 28°C
- aansluiting M30 x 1,5mm
- witte uitvoering (RAL 9016)
- TELL-classificatie "A"
- Buderus logo
- Met nulinstelling



Type	Beschrijving	Code	Prijs
	Design thermostaatkop		
	BH1-W0	7738306437	12,30
	Thermostaatkop BH-W0		
	BH-W0	80799080	11,45
	BH-F (met afstandsvouler 2 m)	80799100	24,60



Logafix H-onderblokken

Type	Beschrijving	Code	Prijs
	HB1-D <ul style="list-style-type: none"> • Met voorinstelling • Recht • 3/4" moer x 3/4" M • Afsluiten: enkel 2-pijps • Koppeling in messing 	7738308457	12,20
	HB1-E <ul style="list-style-type: none"> • Met voorinstelling • Haaks • 3/4" moer x 3/4" M • Afsluiten: enkel 2-pijps • Koppeling in messing 	7738308456	12,20
	HBV-D <ul style="list-style-type: none"> • Met voorinstelling • Recht • 3/4" moer x 3/4" M • Afsluiten, vullen en aftappen: zowel 1- als 2-pijps • Koppeling in messing 	7738306457	17,40
	HBV-E <ul style="list-style-type: none"> • Met voorinstelling • Haaks • 3/4" moer x 3/4" M • Afsluiten, vullen en aftappen: zowel 1- als 2-pijps • Koppeling in messing 	7738306456	17,40
	HB-D <ul style="list-style-type: none"> • Recht • 1/2" x 3/4" M • Afsluiten: enkel 2-pijps • Koppeling in messing 	7738306642	9,95
	HB-E <ul style="list-style-type: none"> • Haaks • 1/2" x 3/4" M • Afsluiten: enkel 2-pijps • Koppeling in messing 	7738306641	9,95

Logafix klemringkoppelingen



Type	Beschrijving	Code	Prijs
	Logafix klemkoppelingen (set van 2 stuks) <ul style="list-style-type: none"> • Voor koper, staal- en edelstaalbuis • 3/4" euroconus • Elastische afdichting • Messing vernikkeld 		
	KLV 15 - 3/4" x 15 mm	7738306643	5,15
	Logafix klemkoppelingen (set van 2 stuks) <ul style="list-style-type: none"> • Voor kunststofbuis en Alu-PEX • 3/4" euroconus • Kunststof klemring en O-ring dichting • Messing vernikkeld 		
	KLV 14 - 14 mm x 2 mm	7738318929	5,15
	KLV 16 - 16 mm x 2 mm	7738318930	5,15



Logafix afsluiters en retourventielen

Thermostatische ventielen M30 x 1,5

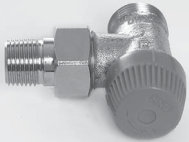
- Messing vernikkeld
- 10 bar, 130°C
- Inbouwmaat volgens DIN EN 215

Type	Beschrijving	Code	Prijs
	TVW E10 <ul style="list-style-type: none">• Met voorinstelling• Haaks• 3/8"	7738306444	13,75
	TVW E15 <ul style="list-style-type: none">• Met voorinstelling• Haaks• 1/2"	7738306440	13,75
	TVW D10 <ul style="list-style-type: none">• Met voorinstelling• Recht• 3/8"	7738306445	13,75
	TVW D15 <ul style="list-style-type: none">• Met voorinstelling• Recht• 1/2"	7738306441	13,75





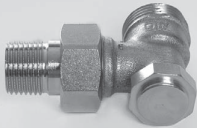
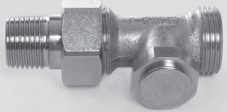





Retourkoppelingen

- Messing vernikkeld
- 10 bar, 130°C
- Inbouwmaat volgens DIN EN 3842

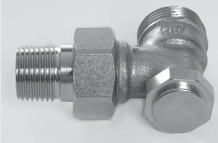
Type	Beschrijving	Code	Prijs
	RV E10 <ul style="list-style-type: none">• Met voorinstelling• Haaks• 3/8"	7738306454	7,60
	RV E15 <ul style="list-style-type: none">• Met voorinstelling• Haaks• 1/2"	7738306452	8,05
	RV D10 <ul style="list-style-type: none">• Met voorinstelling• Recht• 3/8"	7738306455	7,60
	RV D15 <ul style="list-style-type: none">• Met voorinstelling• Recht• 1/2"	7738306453	8,05



Honeywell radiatorkoppelingen

Type	Beschrijving	Code	Prijs	
Kraanlichamen				
	Kraanlichaam haaks 3/4"	83123088	16,50	
	Kraanlichaam haaks 3/4" euroconus x 1/2" buitendraad	7738310761	11,75	
	Kraanlichaam recht 3/4"	83123148	16,50	
	Kraanlichaam recht 3/4" euroconus x 1/2" buitendraad	7738310762	11,75	
	Kraanlichaam omgekeerd haaks 3/8"	83123340	14,00	
	Kraanlichaam omgekeerd haaks 1/2"	83123344	15,00	
	Kraanlichaam dubbel haaks links 3/8"	89224385	20,95	
	Kraanlichaam dubbel haaks links 1/2"	89224386	20,95	
	Kraanlichaam dubbel haaks links 3/4" euroconus x 1/2" buitendraad	7738310763	20,95	
	Kraanlichaam dubbel haaks rechts 3/8"	89224383	20,95	
	Kraanlichaam dubbel haaks rechts 1/2"	89224393	20,95	
	Kraanlichaam dubbel haaks rechts 3/4" euroconus x 1/2" buitendraad	7738310764	20,95	
Radiatorkoppelingen				
	<ul style="list-style-type: none"> • Afsluiten • Voorinstellen • Messing 	Retourkoppeling haaks 3/4"	83629068	12,80
		Retourkoppeling haaks 3/4" euroconus x 1/2" buitendraad	7738310765	8,10
	<ul style="list-style-type: none"> • Afsluiten • Voorinstellen • Messing 	Retourkoppeling recht 3/4"	83629080	12,80
		Retourkoppeling recht 3/4" euroconus x 1/2" buitendraad	7738310766	8,10
Vierwegverdeler				
	Radiatorkraan 1/2" recht met bocht	83123480	15,85	
	<ul style="list-style-type: none"> • Klemkoppeling voor verbindingbuis • Te vervolledigen met artikel 7738306643 	7738310767	1,55	
		<ul style="list-style-type: none"> • Verbindingsbuis staal verchroomd • 15 x 1 mm • Lengte 1100 mm 	81863704	6,85
	4-wegverdeler éénpijps recht 3/4" euroconus	7738310768	13,10	
	4-wegverdeler éénpijps haaks 3/4" euroconus	7738310769	13,10	
	4-wegverdeler tweepijps recht 3/4" euroconus	7738310770	13,10	
	4-wegverdeler tweepijps haaks 3/4" euroconus	7738310771	13,10	



Hoofdstuk 7

Tonon-Forty Ventilo-convectoren

Ca'd'oro 2.0



7003



p. 7005



7009



Ca'd'oro 2.0

Algemene eigenschappen

- Bestaande uit een dragende binneneenheid, verwarmingselement, de ventilator, filter, schakelkast en omkasting (enkel voor types EVS / EVP).
- Binneneenheid verzinkt en geponst en alle componenten worden gemonteerd zonder lassen.
- Alle binnenwanden in contact met ventilatielucht zijn geïsoleerd tegen condensatie.
- TDC (minimale temperatuur thermostaat) apart te voorzien
- Op bestelling - levertermijn ca. 3 weken

Omkast muurmodel type EVP

- Met af fabriek ingebouwde AB-control
- Ruimtethermostaat
- 3-standen schakelaar
- Zomer- / winterschakelaar
- Geschikt voor zowel 2- als 4-pijpssysteem



Model	Koelvermogen ¹⁾ 3-rangs batterij (W)	Warmtevermogen ²⁾ 3-rangs batterij (W)	Warmtevermogen ²⁾ 1-rangs batterij (optioneel) (W)	Code	Prijs
VT 10	1310	3270	1700	43031998	395,00
VT 15	1480	3780	1910		410,00
VT 20	1960	4500	2470	43030712	423,00
VT 25	2230	5210	2740		439,00
VT 30	2770	6540	3550	43030408	481,00
VT 35	3110	7490	3960		499,00
VT 40	3610	7980	4200	43030462	534,00
VT 45	4190	9490	4740		554,00
VT 50	5930	13000	6590	43031999	681,00
VT 60	6790	15200	7430	43031947	706,00
VT 70	7400	15900	8170	43032000	888,00
VT 80	8660	19100	9390	43032001	921,00

Modellen met 4-rangsbatterij met verhoogd warmtevermogen op aanvraag leverbaar

Tegen meerprijs ook leverbaar met EC-ventilatoren voor energiezuinige toepassingen (klasse A)

Omkast plafondmodel type EVS



Model	Koelvermogen ¹⁾ 3-rangs batterij (W)	Warmtevermogen ²⁾ 3-rangs batterij (W)	Warmtevermogen ²⁾ 1-rangs batterij (optioneel) (W)	Code	Prijs
VT 10	1310	3270	1700	43030725	365,00
VT 15	1480	3780	1910		378,00
VT 20	1960	4500	2470	43030724	395,00
VT 25	2230	5210	2740		409,00
VT 30	2770	6540	3550	43030723	454,00
VT 35	3110	7490	3960		470,00
VT 40	3610	7980	4200	43030722	508,00
VT 45	4190	9490	4740		527,00
VT 50	5930	13000	6590	43030721	662,00
VT 60	6790	15200	7430	43030726	686,00
VT 70	7400	15900	8170	43030736	871,00
VT 80	8660	19100	9390	43030737	903,00

Modellen met 4-rangsbatterij met verhoogd warmtevermogen op aanvraag leverbaar

Tegen meerprijs ook leverbaar met EC-ventilatoren voor energiezuinige toepassingen (klasse A)

1. Bij watertemperatuur 7/12 °C, buitentemperatuur + 27 °C

2. Bij watertemperatuur 70/60 °C, buitentemperatuur + 20 °C



Ca'd'oro 2.0

Plafond model (horizontaal) voor inbouw type EVI



Model	Koelvermogen ¹⁾ 3-rangs batterij (W)	Warmtevermogen ²⁾ 3-rangs batterij (W)	Warmtevermogen ²⁾ 1-rangs batterij (optioneel) (W)	Code	Prijs
VT 10	1310	3270	1700	43030738	290,00
VT 15	1480	3780	1910		300,00
VT 20	1960	4500	2470	43030575	314,00
VT 25	2230	5210	2740		326,00
VT 30	2770	6540	3550	43030573	368,00
VT 35	3110	7490	3960		382,00
VT 40	3610	7980	4200	43030574	413,00
VT 45	4190	9490	4740		428,00
VT 50	5930	13000	6590	43030728	539,00
VT 60	6790	15200	7430	43030729	559,00
VT 70	7400	15900	8170	43030739	728,00
VT 80	8660	19100	9390	43030740	755,00

Modellen met 4-rangs batterij met verhoogd warmtevermogen op aanvraag leverbaar

Tegen meerprijs ook leverbaar met EC-ventilatoren voor energiezuinige toepassingen (klasse A)

Plafond model (verticaal) met frontale luchttoevoer voor inbouw type EVI/F



Model	Koelvermogen ¹⁾ 3-rangs batterij (W)	Warmtevermogen ²⁾ 3-rangs batterij (W)	Warmtevermogen ²⁾ 1-rangs batterij (optioneel) (W)	Code	Prijs
VT 10	1310	3270	1700	43030836	296,00
VT 15	1480	3780	1910		307,00
VT 20	1960	4500	2470	43030837	321,00
VT 25	2230	5210	2740		333,00
VT 30	2770	6540	3550	43030838	375,00
VT 35	3110	7490	3960		389,00
VT 40	3610	7980	4200	43030839	420,00
VT 45	4190	9490	4740		435,00
VT 50	5930	13000	6590	43030840	546,00
VT 60	6790	15200	7430	43030841	566,00
VT 70	7400	15900	8170	43030842	732,00
VT 80	8660	19100	9390	43030843	759,00

Modellen met 4-rangs batterij met verhoogd warmtevermogen op aanvraag leverbaar









Tegen meerprijs ook leverbaar met EC-ventilatoren voor energiezuinige toepassingen (klasse A)

1. Bij watertemperatuur 7/12 °C, buitentemperatuur + 27 °C

2. Bij watertemperatuur 70/60 °C, buitentemperatuur + 20 °C

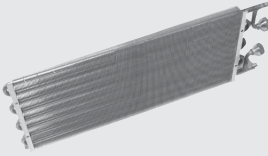



Ca'd'oro 2.0 - toebehoren

Type	Beschrijving	Type	Ca'd'oro 2.0	Code	Prijs
	Decoratief rugpaneel voor vrijstaand geplaatste toestellen	CPV	VT10 - 15	43030835	40,40
			VT20 - 25	43030834	44,90
			VT30 - 35	43030832	49,35
			VT40 - 45	43030831	54,00
			VT50 - 60		59,00
			VT70 - 80	43030833	63,00
	Set voeten voor vrijstaand geplaatste toestellen	PCS	VT10 - 45	7739450737	37,50
			VT50 - 80	7739450736	38,65
	Rooster voor luchtopname (geschikt voor omkaste muur- en plafondtoestellen)	GR	VT10 - 15		42,70
			VT20 - 25		45,30
			VT30 - 35		47,90
			VT40 - 45		52,00
			VT50 - 60		63,00
			VT70 - 80		66,00
	Set voeten voor montage rooster lucht-opname (geschikt voor omkaste muur- en plafondtoestellen)	PZ	VT10 - 45		35,20
			VT50 - 80		38,95
	Extra batterij 1 rang	B1R	VT10 - 15		66,00
			VT20 - 25	43030891	70,00
			VT30 - 35		78,00
			VT40 - 45	7739450746	80,00
			VT50 - 60	43031311	97,00
			VT70 - 80	43031312	104,00
	Condens opvangschaal (voor vertikaal geplaatste toestellen)	VEV		7739450761	20,85
			alle		
	Condens opvangschaal (voor horizontaal geplaatste toestellen)	VEO			30,70
	Rugpaneel, horizontaal (voor omkast plafond toestellen)	CPO	VT10 - 15	43030826	31,40
			VT20 - 25		35,90
			VT30 - 35	43030794	40,40
			VT40 - 45	43030795	44,90
			VT50 - 60	43030763	49,35
			VT70 - 80		54,00



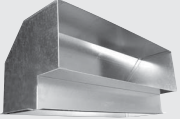
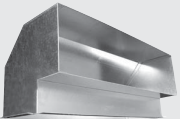





Ca'd'oro 2.0 - toebehoren

Artikel	Beschrijving	Type	Ca'd'oro 2.0	Code	Prijs
	Kanaalaansluiting luchtafvoer recht (af-fabrik gemonteerd)	RCD/M	VT10 - 15	43033017	25,50
			VT20 - 25	43032464	26,65
			VT30 - 35	43032200	28,10
			VT40 - 45	43032463	29,25
			VT50 - 60	43032462	31,15
			VT70 - 80	43032465	35,20
	Kanaalaansluiting luchtafvoer 90° (af-fabrik gemonteerd)	RC90/M	VT10 - 15	43030962	53,00
			VT20 - 25	43030963	57,00
			VT30 - 35	43030964	61,00
			VT40 - 45	43030965	65,00
			VT50 - 60	43030966	69,00
			VT70 - 80		73,00
	Kanaalaansluiting luchtaanvoer recht (af-fabrik gemonteerd)	RCD/R	VT10 - 15	43032538	25,50
			VT20 - 25	43032536	26,65
			VT30 - 35	43032180	28,10
			VT40 - 45	43032181	29,25
			VT50 - 60	43032182	31,15
			VT70 - 80	43032537	35,20
	Kanaalaansluiting luchtaanvoer 90° (af-fabrik gemonteerd)	RC90/R	VT10 - 15	43030968	56,00
			VT20 - 25	43030969	61,00
			VT30 - 35	43030970	64,00
			VT40 - 45	43030971	71,00
			VT50 - 60	43030972	75,00
			VT70 - 80	43030974	80,00
	Blok TDC				
	<ul style="list-style-type: none"> • Minimum temperatuur thermostaat • niet in combinatie met AB-control 				
	Voor vloerstaande toestellen		43037507	17,80	
	Voor plafond toestellen			17,80	
	NTC sensor specifiek in combinatie met AB-control			11,60	
	On-Off verwarming-koeling + ventilatieregeling	CMVB	Alle modellen	7739450733	41,80

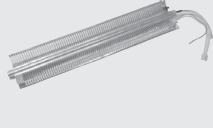

Ca'd'oro 2.0 - toebehoren

Artikel	Beschrijving	Type	Code	Prijs			
	Elektr. ruimtethermostaat met automatische snelheidsregeling, zomer/winter schakelaar en display	CEM-D	Alle modellen 7739450734	128,00			
	Ruimtethermostaat met 3 snelhedenregelaar, zomer/winter omschakeling	CEM	Alle modellen 7739450757	77,00			
	Elektrische weerstand met veiligheidsthermostaat (voor horizontaal geplaatste toestellen) (af-fabriek gemonteerd)	RES	VT10 - 15	157,00			
			VT20 - 25	166,00			
			VT30 - 35	175,00			
			VT40 - 45	43036114 184,00			
			VT50 - 60	193,00			
	Elektrische weerstand met veiligheidsthermostaat (voor verticaal geplaatste toestellen) (af-fabriek gemonteerd)	RES	VT10 - 15	157,00			
			VT20 - 25	166,00			
			VT30 - 35	43037940 175,00			
			VT40 - 45	184,00			
			VT50 - 60	193,00			
	Relaiskaart - Interface Voor sturing van max 4 toestellen Te combineren met CEM en CEM-D thermostaten		Alle modellen 7739450764	173,00			
				EV2	VT10-40	7739450773 181,00	
					VT50-80	7739450772 195,00	
				Set ventielen voor 4-pijpsysteem voor B3R + B1R (af-fabriek gemonteerd)	EV4	VT10-40	7739450760 325,00
						VT50-80	7739450749 337,00

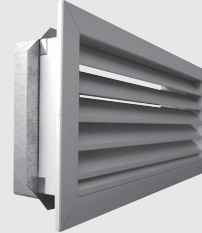

Ca'd'oro 2.0 - toebehoren

Artikel	Beschrijving	Type	Ca'd'oro 2.0	Code	Prijs
	Rooster luchtafvoer	GRM	VT10 - 15	43031291	61,00
			VT20 - 25	43031294	69,00
			VT30 - 35	43031206	80,00
			VT40 - 45	43031295	104,00
			VT50 - 60	43031296	110,00
			VT70 - 80	43031297	125,00
	Rooster luchtaanvoer	GRR	VT10 - 15	43031298	68,00
			VT20 - 25	43031299	79,00
			VT30 - 35	43031207	90,00
			VT40 - 45	43031300	113,00
			VT50 - 60	43031301	124,00
			VT70 - 80	43031302	135,00



Ca'd'oro 2.0 - technische gegevens

Model		VT10	VT15	VT20	VT25	VT30	VT35	VT40	VT45	VT50	VT60	VT70	VT80
Warmtevermogen ¹⁾ (3-rangs batterij)	max. W	3270	3780	4500	5210	6540	7490	7980	9490	13000	15200	15900	19100
	med. W	2580	2900	3530	4100	5160	5820	6250	6980	9840	11200	12100	14100
	min. W	1650	1980	2420	2750	3610	4010	4000	4600	6650	7530	7570	8750
Waterdebiet	max. l/h	281	324	386	447	561	642	684	814	1119	1306	1368	1637
Drukval	max. kPa	5,07	6,55	11,2	14,5	8,41	10,7	6,84	19	24,1	31,6	13,7	18,8
Warmtevermogen ²⁾ (3-rangs batterij)	max. W	1610	1860	2220	2580	3230	3690	3950	4690	6460	7540	7900	9450
	med. W	1270	1430	1750	2030	2550	2870	3100	3460	4880	5580	5990	6980
	min. W	818	98	1200	1360	1790	1980	1990	2280	3310	3740	3760	4350
Waterdebiet	max. l/h	276	319	385	445	554	634	677	806	1110	1295	1356	1622
Drukval	max. kPa	5,3	6,8	11,8	15,3	8,9	11,2	14,8	20,1	25,5	33,5	14,6	19,9
Warmtevermogen ¹⁾ (1-rangs batterij)	max. W	1700	1910	2470	2740	3550	3960	4200	4740	6590	7430	8170	9390
	med. W	1430	1570	2030	2290	2970	3280	3450	3780	5360	5960	6670	7540
	min. W	990	1150	1480	1650	2210	2410	2400	2690	3900	4320	4580	5140
Waterdebiet	max. m ³ /h	146	164	212	235	304	340	360	407	565	638	701	805
Drukval	max. kPa	3,6	4,4	8,7	10,4	19,8	24,0	4,45	5,52	12,8	15,9	23,2	29,6
Koelvermogen ³⁾	max. W	1310	1480	1960	2230	2770	3110	3610	4190	5930	6790	7400	8660
	med. W	1080	1190	1590	1810	2260	2510	2910	3210	4610	5190	5760	6620
	min. W	731	858	1130	1270	1650	1810	1940	2200	3210	3610	3730	4270
Geluidsniveau	max. dBA	46	50	47	52	50	53	48	53	55	59	54	58
	med. dBA	39	42	40	44	43	46	41	44	48	52	46	50
	min. dBA	30	32	31	33	34	36	30	33	37	40	38	40
FCEER ⁴⁾		E	E	D	D	D	D	D	D	D	D	D	D
FCEER ⁵⁾		E	E	D	D	D	D	D	D	D	D	D	D

1. Bij watertemperatuur 70/60 °C, buitentemperatuur + 20 °C

2. Bij watertemperatuur 45/40 °C, buitentemperatuur + 20 °C

3. Bij watertemperatuur 7/12 °C, buitentemperatuur + 27 °C

4. Fan Coil Energy Efficiency Ratio (FCEER) = $(65\% \cdot Pc_{Low} + 30\% \cdot Pc_{Med} + 5\% \cdot Pc_{High}) / (65\% \cdot Pec_{Low} + 30\% \cdot Pec_{Med} + 5\% \cdot Pec_{High})$

5. Fan Coil Energy Efficiency Ratio (FCCOP) = $(70\% \cdot Ph_{Low} + 25\% \cdot Ph_{Med} + 5\% \cdot Ph_{High}) / (70\% \cdot Peh_{Low} + 25\% \cdot Peh_{Med} + 5\% \cdot Peh_{High})$



Ca'd'oro 2.0 - afmetingen

Omkast plafondmodel type EVS

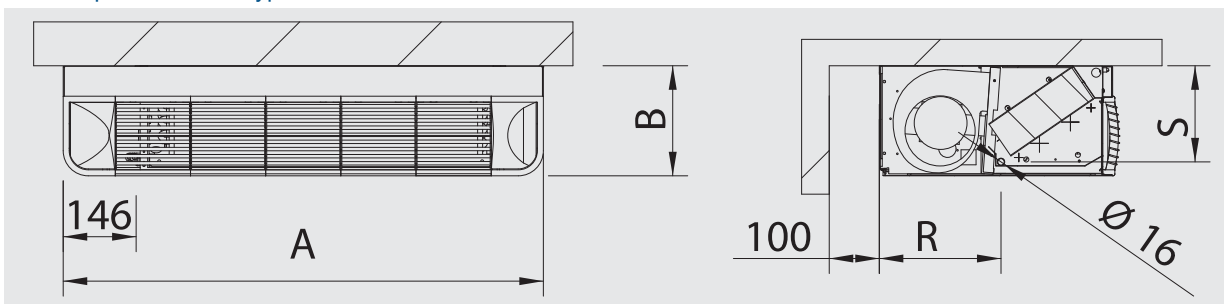

Omkast muurmodel type EVP

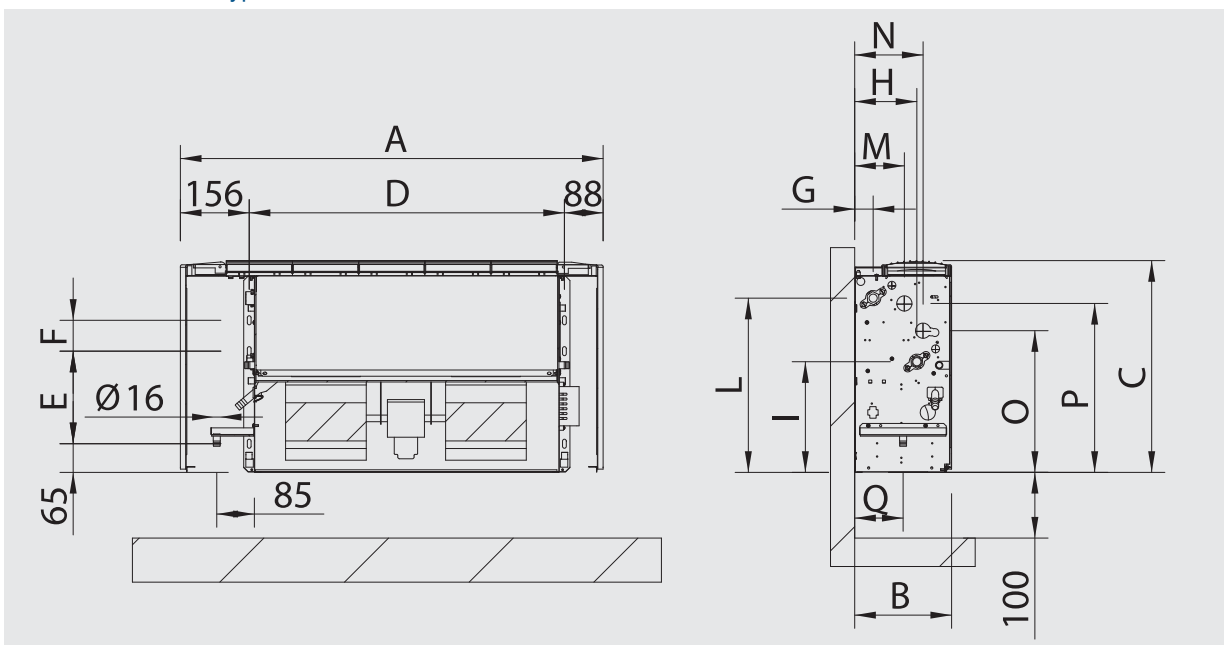

Model	Afmetingen (mm)																
	A	B	C	D	E	F	G	H	I	L	M	N	O	P	Q	R	S
VT10 - 15	660	220	480	415	210	70	42	141	251	395	112	155	321,5	383	110	243	192
VT20 - 25	810	220	480	565	210	70	42	141	251	395	112	155	321,5	383	110	243	192
VT30 - 35	960	220	480	715	210	70	42	141	251	395	112	155	321,5	383	110	243	192
VT40 - 45	1110	220	480	865	210	70	42	141	251	395	112	155	321,5	383	110	243	192
VT50 - 60	1410	230	525	1165	225	95	42	154,5	251	445	112	174	319	428	114	247,5	201,5
VT70 - 80	1710	230	525	1465	225	95	42	154,5	251	445	112	174	319	428	114	247,5	201,5

Ca'd'oro 2.0 - afmetingen

Plafondtoestel type EVI

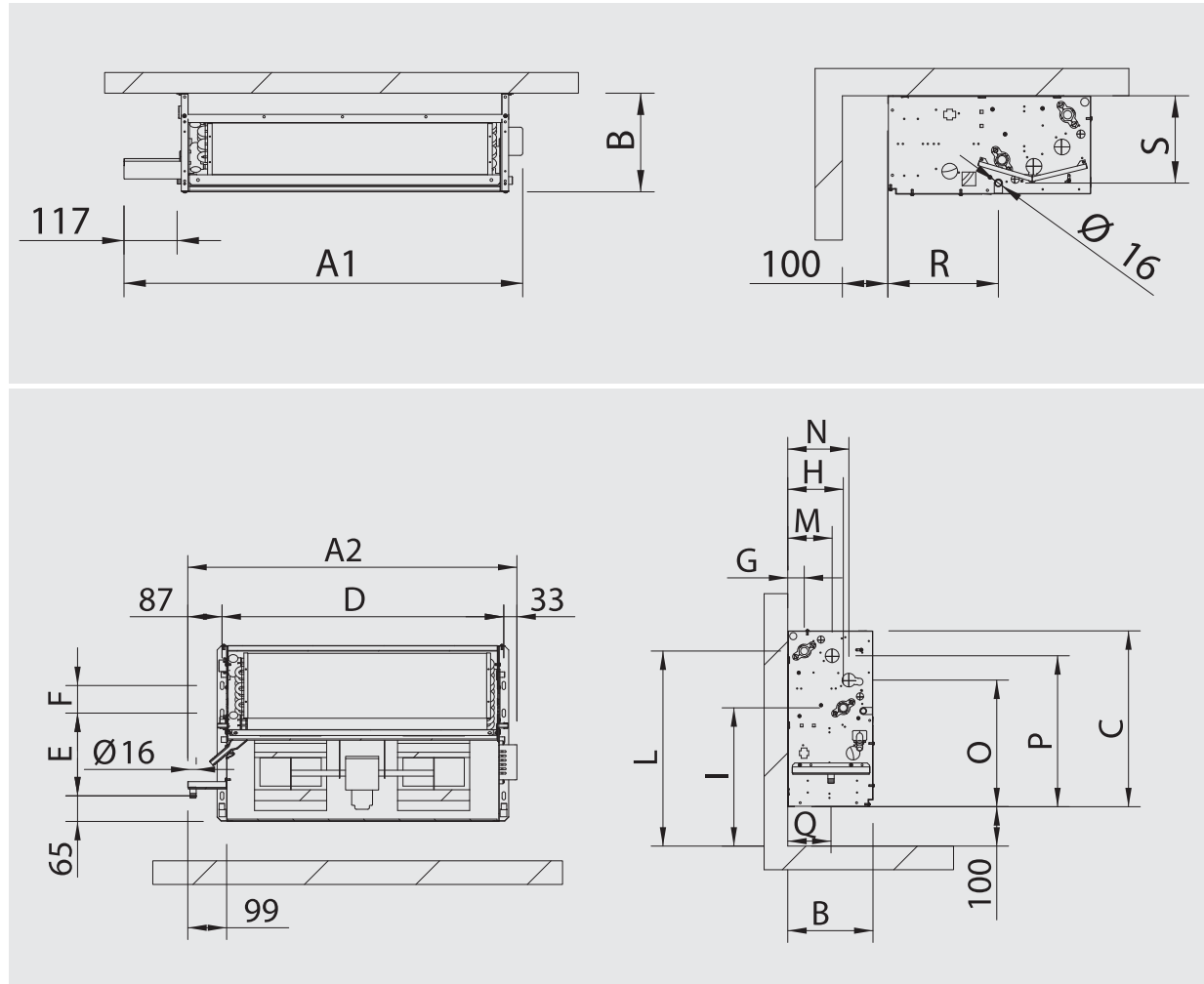

Model	Afmetingen (mm)																	
	A1	A2	B	C	D	E	F	G	H	I	L	M	N	O	P	Q	R	S
VT 10	576	535	216	446	415	210	70	42	141	251	395	112,5	155	321,5	383	110	243	192
VT 20	706	665	216	446	545	210	70	42	141	251	395	112,5	155	321,5	383	110	243	192
VT 30-35	876	835	216	446	715	210	70	42	141	251	395	112,5	155	321,5	383	110	243	192
VT 40	1026	985	216	446	865	210	70	42	141	251	395	112,5	155	321,5	383	110	243	192
VT 50-60	1326	1285	226,5	493	1165	225	95	42	154,5	251	445	112	174	319	428	114	247,5	201,5
VT 70-80	1626	1285	226,5	493	1465	225	95	42	154,5	251	445	112	174	319	428	114	247,5	201,5

Ca'd'oro 2.0 - afmetingen

Plafondtoestel met frontale luchttoevoer type EVI/F

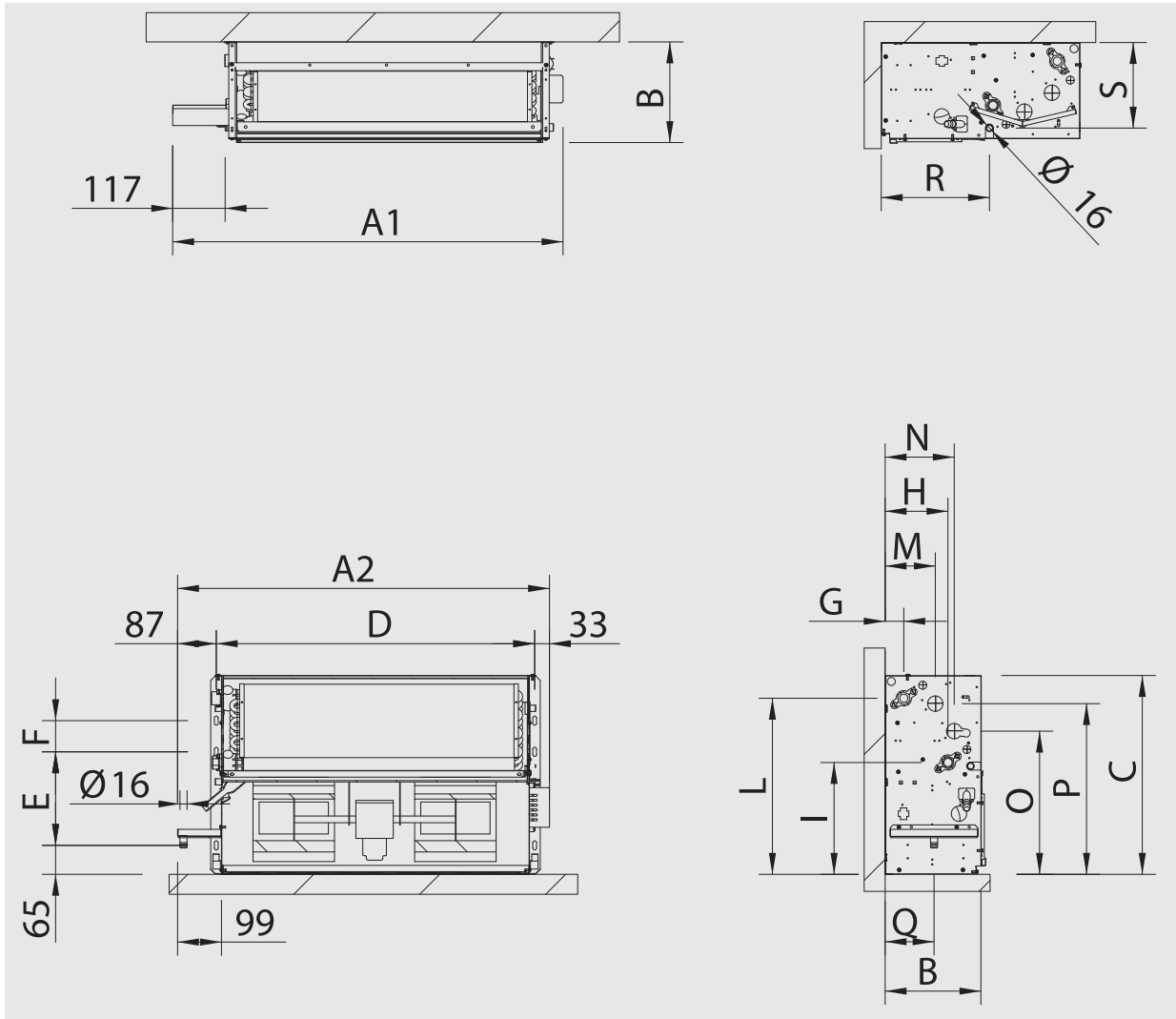

A1: afmeting voor horizontale installatie

A2: afmeting voor verticale installatie

Model	Afmetingen (mm)																	
	A1	A2	B	C	D	E	F	G	H	I	L	M	N	O	P	Q	R	S
VT 10	576	535	216	446	415	210	70	42	141	251	395	112,5	155	321,5	383	110	243	192
VT 20	706	665	216	446	545	210	70	42	141	251	395	112,5	155	321,5	383	110	243	192
VT 30-35	876	835	216	446	715	210	70	42	141	251	395	112,5	155	321,5	383	110	243	192
VT 40	1026	985	216	446	865	210	70	42	141	251	395	112,5	155	321,5	383	110	243	192
VT 50-60	1326	1285	226,5	493	1165	225	95	42	154,5	251	445	112	174	319	428	114	247,5	201,5
VT 70-80	1626	1285	226,5	493	1465	225	95	42	154,5	251	445	112	174	319	428	114	247,5	201,5

Hoofdstuk 8

Info Voorwaarden

Transportkosten



8003

Leveringsvoorwaarden



8003

Algemene voorwaarden



8004



Transportkosten

Levering in België	NETTO PRIJS!
Leveringen volgens onze eigen route- en dagplanning	
Levering > 250 euro netto (excl. BTW)	franco
Levering < 250 euro netto (excl. BTW): transportkosten van toepassing	30,00
Leveringen die afwijken van onze eigen route- en dagplanning	
Op speciale aanvraag van de klant. De klant betaalt een tussenkomst in de transport- en verpakingskosten. Deze tussenkomst bedraagt:	
1. Gewone koerier* (post)	
• Voor lichte en niet volumineuze materialen:	
- voor verzending per normale koerier (tot 10 kg) - 1 verpakking (= standaardprocedure)	30,00
- voor verzending per post (tot 3 kg) (op speciale aanvraag en op risico van de klant)	30,00
• Voor zware of volumineuze materialen: op aanvraag	
- per pallet voor verzending per normale koerier	58,00
2. Expressverzendingen	
Op speciale aanvraag van de klant en in functie van de beschikbare transportmiddelen. Onmogelijk vaste uren te garanderen.	
• Voor zware of volumineuze materialen: op aanvraag	
- voor verzending per koerierdienst (tot 30 kg)	35,00
- voor verzending van materiaal per andere snelkoerierdiensten (koerierdienst van onze keuze)	
· km te rekenen als heen en terug (met forfaitair min. bedrag)	1,10
· excl. forfaitaire verpakingskosten	
- De werkelijke transportkosten worden doorgerekend.	
Alle vermelde prijzen zijn nettoprijzen excl. BTW!	

Leveringsvoorwaarden

Levering	Onze standaardleveringen worden georganiseerd op basis van een eigen route- en dagplanning. Dit houdt in: leveringen op vaste dagen voor elke regio (normaal leveringsritme: om de 3 dagen of volgens ons leverings-schema). Om de leveringen tijdig te kunnen inplannen, dienen de orders ten minste 2 werkdagen voor de dag van levering in bezit te zijn van onze administratieve diensten (d.w.z. op werkdag A voor levering op werkdag C).
Transportkosten en koerierdiensten	Zie hoofdstuk "Levering in België".
Vrachtwagens	In de regel gebeuren de leveringen met vrachtwagens van 16 ton die uitgerust zijn met een laadklep en enkel bemand zijn met een chauffeur. Onze vrachtwagens zijn van het gesloten kasttype (breedte ca. 2,5 m, lengte ca. 9 m en hoogte ca. 3,5 m). Zeildoekvrachtwagen voor lossen met werfkraan: op speciale aanvraag.
Palletten	De europalletten / industriële palletten waarop sommige goederen zich bevinden zijn eigendom van onze firma. Voor zover ze door onze chauffeur niet dadelijk meegenomen worden, dienen ze door de klant in zijn magazijn bewaard te worden voor teruggave bij de eerstvolgende levering. Niet teruggegeven palletten zullen aan de klant aangerekend worden a rato van 19,00 euro (netto) per pallet.
Aanwezigheid van de klant	Tenzij anders afgesproken zal het materiaal op het leveringsadres enkel afgezet worden voor zover daar een persoon aanwezig is die door de klant gemandateerd werd om het materiaal in ontvangst te nemen en de leveringsbonnen te ondertekenen.
Lossen	Het materiaal wordt geleverd op het adres van de klant of op een door hem opgegeven adres. Het wordt met transpallet afgeladen en verreden op het gelijkvloers tot op de door de klant aangeduide plaats mits die zich in een straal van 35 m van de vrachtwagen bevindt en bereikbaar is via een egale en verharde weg zonder niveaoverspringingen (berijdbaarheid voor transpallet noodzakelijk). Enkel ketels tot 200 kg en in blok kunnen, wanneer het gebruik van een transpallet niet mogelijk blijkt, met behulp van een steekwagentje vervoerd worden (mits voor steekwagen berijdbare bodem). Wanneer noch transpallet, noch steekwagen gebruikt kunnen worden, zal het materiaal naast onze vrachtwagen afgeladen worden en dient de installateur voor de verdere behandeling van het materiaal in te staan. Goederen die omwille van hun gewicht of volume niet door één persoon met behulp van een transpallet verplaatst kunnen worden, dienen door de zorgen van de klant en met behulp van andere heftoestellen (bv. vorkheftruck of kraan) van de vrachtwagen afgeladen en naar de plaats van bestemming vervoerd te worden. Voorafgaande afspraken zijn in dat geval onontbeerlijk.
Adres / losplaats	In geval van verkeerde of onduidelijke opgave van leveringsadres zal een tweede noodzakelijk geworden transport aangerekend worden. Hetzelfde geldt in geval van onbereikbare losplaats.
Beschadigingen	BBT Thermotechniek GmbH is houder van een ISO 9001 certificaat. Dat houdt de aanwezigheid in van een kwaliteitscontrolesysteem inzake goederenbehandeling- en transport. De kans op beschadiging bij aanlevering op de werf of bij de klant is daarom uiterst gering. Iedere klacht omtrent beschadiging van de goederen dient daarom onmiddellijk en alleszins ten laatste 24u. na ontvangst schriftelijk aan onze administratie gemeld te worden.
Terugnname	Terugnnames moeten vooraf aangevraagd te worden. Wij behouden ons het recht voor te beslissen over de mogelijkheid van een eventuele terugname en er de modaliteiten van te bepalen (bv. tegen welke waarde, bepalen van een bijdrage in de transport- en administratiekosten en dergelijke).
Annulatie	Bestellingen kunnen enkel geannuleerd worden mits ons voorafgaand schriftelijk akkoord en tegen de door ons gestelde voorwaarden.





bijlage

Notities

Buderus

Bosch Thermotechnology nv/sa
Zandvoortstraat 47
2800 Mechelen



Afhaalfilialen
Ambachtenlaan 42a
3001 Heverlee

Toekomstlaan 11
2200 Herentals

Rue L. Blériot 40
6041 Gosselies

Venecoweg 11
9810 Nazareth

Partner Programma
www.partner.buderus.be



facebook.com/buderusbelgium

www.buderus.be

