

België | Geldig vanaf 1 februari 2024

Prijslijst 2024

Buderus

- 1 Residentiële installaties
- 2 Middelgrote en grote installaties
- 3 Toebehoren - Logafix**
- 4 Lagetemperatuurradiatoren en vloerverwarming





Symbolen

Symbolen



Membraanexpansievaten



Lucht- en vuilafscidders
Afsluitkranen en afsluitventielen



Mengventielen en servomotoren



Verwarmingswaterbehandeling



Circulatiepompen



Beschrijving

i		▶
1	Membraanexpansievaten	▶
2	Verwarmingswaterbehandeling	▶
3	Lucht- en vuilafscheiders	▶
4	Circulatiepompen	▶
5	Afsluitkranen en ventielen	▶
6	Mengventielen en servomotoren	▶
7	Info	▶

i

Contactpersoon / vestiging ► Pagina 3

1

Productvoordelen
Logafix membraanexpansievaten voor verwarmingsinstallaties
Logafix membraanexpansievaten voor zonne-installaties
Logafix membraanexpansievaten voor drinkwaterinstallaties
Logafix membraanexpansievaten – toebehoren

2

Productvoordelen
Verwarmingswaterbehandeling

3

Productvoordelen
Lucht- / vuilafscidders
Vuilafscidders
Luchtafscidders

4

Productvoordelen
Circulatiepompen voor verwarmingsinstallaties

5

Productvoordelen
Logafix kapventielen
Logafix vul- en aftapkogelkranen
Logafix kogelkranen

6

Productvoordelen
Logafix mengventielen met flensaansluiting
Logafix mengventielen met draadaansluiting
Logafix mengventielen - toebehoren
Logafix servomotoren

7

Transportkosten
Leveringsvoorwaarden
Algemene voorwaarden

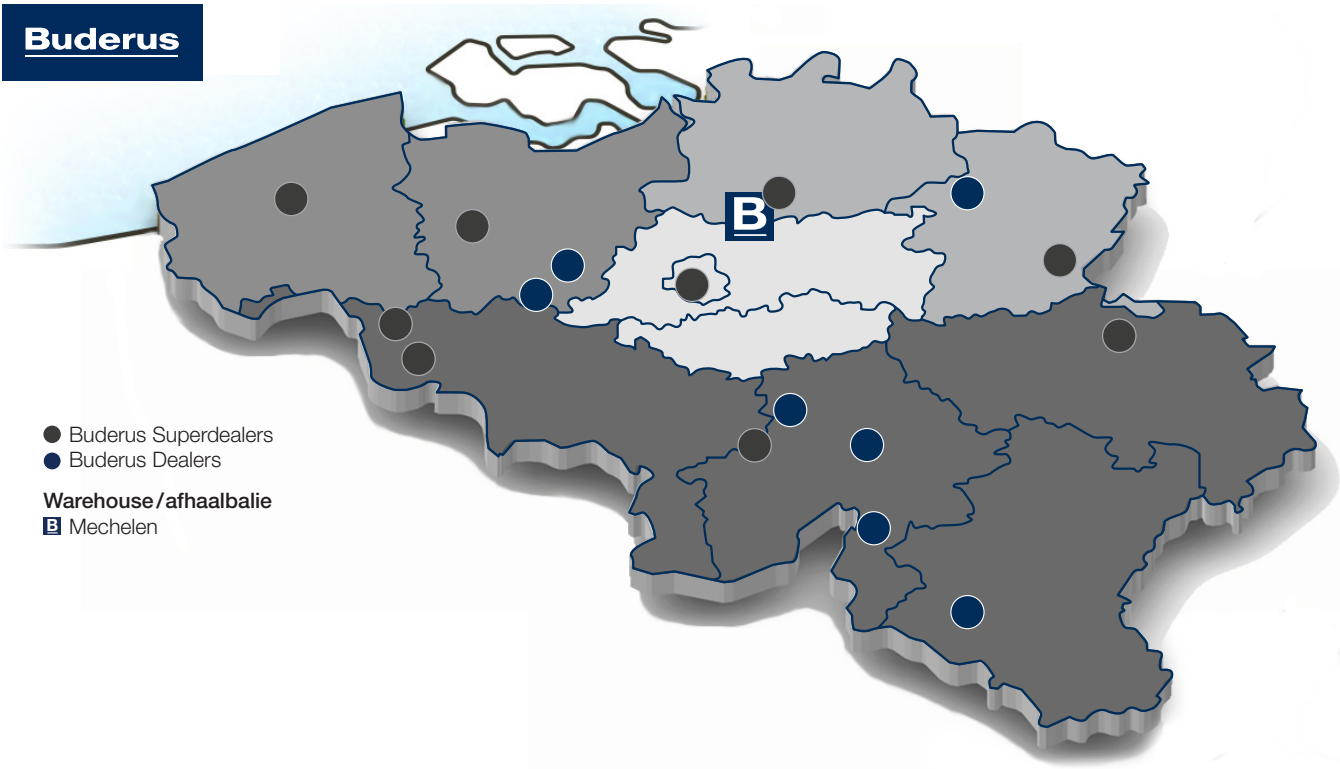

- Buderus Superdealers
- Buderus Dealers

Warehouse/afhaalbalie

B Mechelen

Regionaal netwerk van Buderus dealers		🌐	
Vind hier ons Buderus-groothandelsnetwerk	www.superdealer.buderus.be		
Gecentraliseerde diensten		@	📞
Technische helpdesk	service.helpdesk@buderus.be		015 465 500
Interventieaanvragen	service.planning@buderus.be		015 465 500
Klachten / problemen / feedback	www.uwfeedback.buderus-contact.be		
Administratieve vragen	service.admin@buderus.be		
Academy (opleidingen - klassikaal / webinars)		🌐	@
Inschrijvingen	www.academy.buderus.be		
Informatie over opleidingen (geen inschrijvingen)	academy@buderus.be		015 465 745
eShop - Online bestellingen / leveringen		🌐	@
Online bestellingen en leveringen van toestellen en wisselstukken (24/7)	www.shop.buderus.be	tools@buderus.be	
Offertedienst		🌐	@
Projectaanvragen (Residentiële aanvragen via de regioteams)	www.quotations.buderus.be	quotations@buderus.be	
Regioteams - bestellingen / leveringen / residentiële offerteaanvragen		@	📞
Provincie Antwerpen	antwerpen@buderus.be		015 465 506
Provincie Limburg	limburg@buderus.be		015 465 506
Provincie Oost-Vlaanderen	oostvlaanderen@buderus.be		015 465 505
Provincie West-Vlaanderen	westvlaanderen@buderus.be		015 465 505
Provincie Vlaams-Brabant	vlaamsbrabant@buderus.be		015 465 507
Brussel	brussel@buderus.be		015 465 507
Provincie Waals-Brabant	brabantwallon@buderus.be		015 465 507
Provincie Henegouwen	hainaut@buderus.be		015 465 508
Provincie Luik	liege@buderus.be		015 465 508
Provincie Namen	namur@buderus.be		015 465 508
Provincie Luxemburg	luxembourg@buderus.be		015 465 508
Warehouse - bestellingen / afhaalbalie		📍	@
Mechelen	Zandvoortstraat 35	antwerpen@buderus.be	015 465 506



Buderus - een sterke partner aan uw zijde.

Kwaliteit is onze traditie!

Ook bij het volledige Logafix-assortiment geniet u van ons hoge kwaliteitsniveau. Logafix biedt u en uw klanten 5 jaar garantie op het volledige assortiment.

Meer tijd voor uzelf!

Met Buderus heeft u altijd een aanspreekpartner in de buurt. Als gespecialiseerde systeemleverancier behandelen wij het thema verwarmen en installatietechniek in zijn totaliteit. Dit bespaart u tijd en vereenvoudigt uw planning. Bovendien profiteert u van een courante beschikbaarheid en een gezamenlijke levering met andere Buderus-producten.

Het ontdekken waard: de Logafix prijs.

Zelfs als het gaat om prijs, profiteert u van Logafix. Wij bieden een aantrekkelijke, samenhangende prijs-kwaliteitsverhouding. Ontdek het zelf!

Uitstekende service!

Wij weten wat u nodig heeft voor uw commerciële activiteiten. Daarom bieden wij rond het gamma Logafix alle passende technische en promotionele ondersteuning. Met Buderus kunt u zich volledig op uw technische activiteiten concentreren!



Ontdek het complete verwarmings- systeem van één enkele bron.

Wij maken het u gemakkelijk met het Buderus-huismerk Logafix.

De kwaliteit van de Logafixproducten wordt gegarandeerd door de continue samenwerking met toonaangevende fabrikanten. Logafix omvat volledige systemen en bijpassende componenten. Met het Buderus huismerk Logafix zijn we niet alleen technisch, maar ook op gebied van design volledig op onze eigen producten afgestemd.

Buderus denkt vooruit: Buderus is niet enkel fabrikant van hoogwaardige producten op alle gebieden van de verwarmingstechniek, maar ook systeemaanbieder.

Bij ons kunt u naast de warmtebron ook terecht voor alle direct gerelateerde producten, zoals rookgasafvoersystemen, pompen, ventielen en armaturen alsook een volledig assortiment van radiatoren en vloerverwarmingssystemen.

Bovendien zijn de belangrijkste materialen en benodigde accessoires direct uit voorraad leverbaar. Zo past alles perfect bij elkaar, komt alles van één enkele bron en betekent dit voor u een gemakkelijke afhandeling van A tot Z.

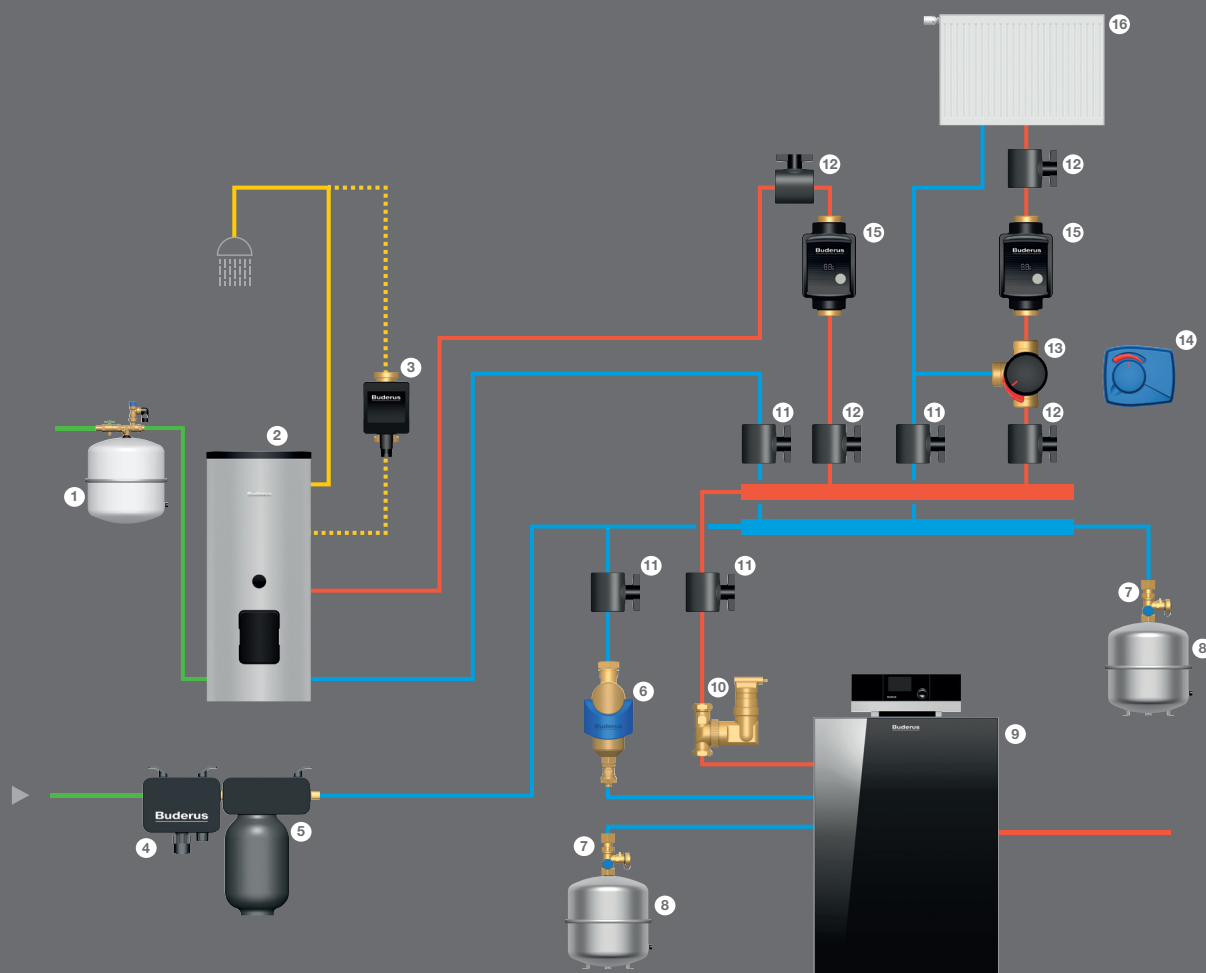

- 1 Logafix expansievat voor drinkwaterinstallaties
- 2 Logafix warmwaterboiler
- 3 Logalux circulatiepomp voor drinkwaterinstallaties
- 4 Logafix vulinrichting
- 5 Logafix VES verwarmingswaterbehandeling
- 6 Logafix magnetiet-vuilafscheider

- 7 Logafix kapventiel
- 8 Logafix expansievat voor verwarmingsinstallaties
- 9 Verwarmingsketel
- 10 Luchtafscheider
- 11 Logafix kogelkraan
- 12 Logafix pompkogelkraan

- 13 Logafix 3-wegmengventiel
- 14 Logafix servomotor
- 15 Logafix elektronisch geregelde circulatiepomp
- 16 Logatrend paneelradiator



Membraanexpansievaten

Logafix
Membraanexpansievaten

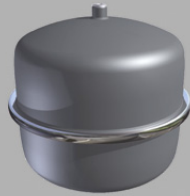

Pakket expansievat met
muurbeugel MB 3



Logafix
AirfixControl



Productvoordelen



p. 1002

Expansievaten voor verwarmingsinstallaties



p. 1003

Expansievaten voor zonne-installaties



p. 1005

Expansievaten voor drinkwaterinstallaties



p. 1006

Toebehoren



p. 1006



Productvoordelen

Logafix membraanexpansievaten voor verwarming en zonne-energie toepassingen

- Verzonken stikstofventiel met afsluitdop en extra beschermplaat
- Max. temperatuurbelasting membraan: 70°C (expansievaten verwarming) / 110°C (expansievaten zonne-energie)
- Coating van de vathelften vóór assemblage ter vermindering van corrosie op de klemrand
- Membranen met uiterst geringe doorlaatbaarheid voor een behoud van de voordruk
- Hoog aantal belastingscycli (> 100.000) en een lange levensduur
- Specifieke klemring-constructie (18 tot 140 l) ter vermindering van temperatuurbelasting van het membraan tijdens fabricage
- Expansievaten 35 tot 80 l geschikt voor wand- of vloermontage
- Geschikt voor glycoloplossingen tot 50 %

Logafix membraanexpansievaten voor drinkwaterinstallaties

- Geleverd met specifiek T-stuk voor volledige doorstroming en beveiliging tegen legionella
- Verzonken stikstofventiel met afsluitdop en extra beschermplaat
- Coating van de vathelften vóór assemblage ter vermindering van corrosie op de klemrand
- Membranen met uiterst geringe doorlaatbaarheid voor een behoud van voordruk
- Hoog aantal belastingscycli (> 100.000) en een lange levensduur
- Specifieke klemring-constructie ter vermindering van temperatuurbelasting van het membraan tijdens fabricage
- Geschikt voor hangende montage



Logafix expansievaten voor verwarmingsinstallaties

Logafix expansievaten BU-H 18 - 80 l

- Voor toepassing in gesloten verwarmingsinstallaties volgens DIN 4807-3
- In overeenstemming met richtlijn drukapparatuur 2014/68/EU
- Max. temperatuurbelasting membraan: 70° C
- Max. aanvoertemperatuur: 120°C
- Voordruk: 1,5 bar
- Bedrijfsdruk:
 - 18 - 35 l: 3 bar
 - 50 - 80 l: 6 bar
- Uitvoering ≥ 35 l is voorzien van steunvoeten

Logafix	Kleur	Inhoud l	Ø mm	Hoogte mm	Aansluiting duim	Gewicht kg	Artikelnummer	€
	wit	35	396	450	R 3/4	6,5	80432044	73,00
	wit	50	437	507	R 3/4	14,1	80432046	93,00
	wit	80	519	551	R 1	15,0	80432048	139,00
	zilver	18	328	328	R 3/4	3,4	7738323765	47,70
	zilver	25	358	380	R 3/4	4,5	7738323766	58,00
	zilver	35	396	435	R 3/4	6,3	7738323767	73,00
	zilver	50	437	493	R 3/4	11,4	7738323768	93,00
	zilver	80	519	534	R 1	15,0	7738323769	139,00

Tip: Kapventiel met aftapkraan voor controle en onderhoud voorzien.

Pakket expansievat 25 l met muurbeugel MB 3

Logafix	Kleur	Inhoud l	Ø mm	Hoogte mm	Aansluiting duim	Gewicht kg	Artikelnummer	€
	wit	25	358	380	R 3/4	5,1	7738318666	94,00

Tip: Kapventiel met aftapkraan voor controle en onderhoud voorzien.

Logafix expansievaten BU-H 100 - 300 l

- Voor toepassing in gesloten verwarmingsinstallaties volgens DIN 4807-3
- In overeenstemming met richtlijn drukapparatuur 2014/68/EU
- Max. temperatuurbelasting membraan: 70° C
- Max. aanvoertemperatuur: 120 °C
- Voordruk: 1,5 bar

Logafix	Kleur	Inhoud/ werkdruk l/bar	Ø mm	Hoogte mm	Aansluiting duim	Gewicht kg	Artikelnummer	€
	blauw	100/6	480	670	R 1	17.7	80657080	306,00
		140/6		912	R 1	22.0	80657082	363,00
		200/6	634	758	R 1	22.2	80657084	479,00
		250/6		888	R 1	24.7	80657086	656,00



Membraanexpansievaten Logafix

Logafix



Kleur	Inhoud/ werkdruk l/bar	Ø mm	Hoogte mm	Aansluiting duim	Gewicht kg	Artikelnummer	€
blauw	300/6	634	1092	R 1	27.0	80657088	742,00

Tip: Kapventiel met aftapkraan voor controle en onderhoud voorzien.

Technische gegevens



Type	Voordruk (bar)	Max. werkdruk (bar)
BU-H 18 l tot BU-H 35 l	1,5	3
BU-H 50 l tot BU-H 80 l	1,5	6
BU-H 100 l tot BU-H 300 l	1,5	6



Logafix expansievaten voor zonne-installaties

Logafix expansievaten BU-S 18-35 l

- Voor toepassing in gesloten zonneenergieinstallaties volgens DIN 4807-3
- In overeenstemming met richtlijn
- drukapparatuur 2014/68/EU
- Max. temperatuurbelasting membraan: 110 °C
- Max. aanvoertemperatuur: 120 °C
- Voordruk: 2,5 bar
- Max. werkdruk: 6 bar
- Geschikt voor glycoloplossingen tot 50 %

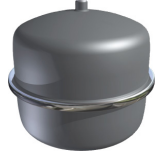
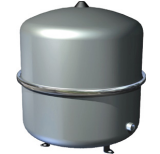
Logafix	Kleur	Inhoud l	Ø mm	Hoogte mm	Aansluiting duim	Gewicht kg	Artikelnummer	€
	wit	18	328	323	–	5,7	7747202342	80,00
	wit	25	358	359	–	7,3	7747202343	111,00
	wit	35	396	435	R 3/4	8,8	7747202344	138,00
	zilver	18	328	323	–	5,7	7738323762	80,00
	zilver	25	358	356	–	7,3	7738323763	111,00
	zilver	35	396	435	–	8,1	7738323764	138,00



Vanaf een inhoud van 50 l kunnen de membraanexpansievaten voor verwarming ingezet worden ► p. 1003



Logafix expansievaten voor drinkwaterinstallaties

Logafix expansievaten BU-TD 8-35 l

- Voor toepassing in gesloten drinkwaterinstallaties volgens DIN 4807-5
- Speciaal membraan en vatcoating goedgekeurd voor drinkwatertoepassing
- Systeemaansluiting met bijgeleverd T-stuk voor volledige doorstroming
- Uitvoering voor wandmontage
- Max. aanvoertemperatuur: 70 °C
- In overeenstemming met richtlijn drukapparatuur 2014/68/EU



	Inhoud		Ø	Hoogte	Aansluiting	Gewicht	Artikelnummer	€
	Kleur	l	mm	mm	duim	kg		
	wit	8	215	277	R 3/4	3,2	80432070	152,00
	wit	12	286	309	R 3/4	4,3	80432072	148,00
	wit	18	328	323	R 3/4	4,9	80432074	173,00
	wit	25	358	356	R 3/4	6,6	80432076	195,00
	wit	35 ¹⁾	396	416	R 3/4	8,1	80432079	249,00

¹⁾ Voorzien van ophangoog. Aansluiting aan de onderzijde van het vat.

Technische gegevens

Type	Voordruk (bar)	Max. werkdruk (bar)
BU-TD 8 l tot BU-TD 25 l	4	10
BU-TD 35 l	4	8

Toebehoren

	Aanwijzing	Beschrijving	Artikelnummer	€
	Aansluitset Logafix AirfixControl	<ul style="list-style-type: none"> ■ Voor Logafix membraanexpansievaten voor drinkwaterinstallaties ■ Compleet met aftap- en afsluitmogelijkheid ■ Te monteren tussen het T-stuk en het expansievat ■ Hoogte: 70 mm ■ Aansluiting: G 3/4" 	7747201056	25,45
	Muurbeugel	<ul style="list-style-type: none"> ■ Snap-on-functie ■ Voor Logafix membraanexpansievaten met klemrand ■ Geschikt voor expansievaten van 8 - 25 l 	7738300340	16,40



Verwarmingswater-
behandeling

Logafix vulinrichting



Logafix pakketten



Productvoordelen



p. 2002

Verwarmingswaterbehandeling



p. 2003



Productvoordelen

Productvoordelen verwarmingswaterbehandeling

- Verwarmingswaterbehandeling door volledige demineralisatie met PH-buffering volgens VDI2035
- Eenvoudig te installeren en complete voorgevulde pakketten voor verschillende installatiegrootten
- Geïntegreerde digitale geleidbaarheidsmeter met LED-aanduiding
- Elektronische waterteller met digitaal display met vermelding van debiet (bij vullen) en restcapaciteitsaanduiding (Profi-versies)
- Onderhouds- en ontluchtingsventiel aan de wateruitlaatzijde
- Logblad en identificatiestikker inbegrepen in de leveromvang
- Perfect afgestemd voor installatie in combinatie met vulinrichting NFK.2



Verwarmingswaterbehandeling



Logafix VES-Kit P2000 / P4000 Comfort

- Bijzulset voor residentiële installaties
- Vulcombinatie met LED-aanduiding rood / groen
- Perfect te combineren met de Logafix vulinrichting NFK2 (artikelnummer 7738328641)
- Geïntegreerde digitale geleidbaarheidsmeter met LED-indicatie
- Vervisselbare batterij (type CR2450)
- Met muurbeugel en isolatie
 - Met logblad en VES-identificatiezelfklever
 - Onderhoudskraan aan de wateruitlaat
- Aansluitmaat 3/4"
- Bedrijfsdruk: max. 6 bar
- Bedrijfstemperatuur: 0 - 30°C
- Systeemscheider (volgens EN1717) verplicht voor vaste installatie

	Aanwijzing	Beschrijving	Artikelnummer	€
	VES Kit P2000 Comfort	<ul style="list-style-type: none"> ■ VES-patroon P2000 (voorgevuld) ■ Vulcapaciteit van ongeveer 200 l water met een geleidbaarheid van 300 µS/cm ■ Hervulbaar met 1 navulverpakking NF2000 	7738328642	792,00
	VES Kit P4000 Comfort	<ul style="list-style-type: none"> ■ VES-patroon P4000 (voorgevuld) ■ Vulcapaciteit van ongeveer 400 l water met een geleidbaarheid van 300 µS/cm ■ Hervulbaar met 2 navulverpakkingen NF2000 	7738328643	877,00

Logafix VES-Kit P4000 / P8000 / P16000 Profi

- Bijzulset voor residentiële tot industriële installaties
- Vulcombinatie met digitaal LCD-scherm en LED-aanduiding rood / groen
- Perfect te combineren met de Logafix vulinrichting NFK2 (artikelnummer 7738328641)
- Geïntegreerde digitale geleidbaarheidsmeter met weergave van restcapaciteit
- Geïntegreerde waterteller met weergave van het totale vulvolume
- Weergave van het vuldebiet (tijdens vullen van de installatie)
 - Onderdrukking van het ionen-effect bij lange stilstand
 - Vervisselbare batterij (type CR2450)
- Met muurbeugel en isolatie (enkel P4000 / P8000)
- Met draagbeugel, zonder muurbeugel en isolatie (enkel P16000)
- Met logblad en VES-identificatiezelfklever
- Onderhoudskraan aan de wateruitlaat
- Aansluitmaat 3/4"
- Bedrijfsdruk: max. 6 bar
- Bedrijfstemperatuur: 0 - 30°C
- Systeemscheider volgens EN1717 verplicht voor vaste installatie

	Aanwijzing	Beschrijving	Artikelnummer	€
	VES Kit P4000 Profi	<ul style="list-style-type: none"> ■ VES-patroon P4000 (voorgevuld) ■ Vulcapaciteit van ongeveer 400 l water met een geleidbaarheid van 300 µS/cm ■ Hervulbaar met 2 navulverpakkingen NF2000 	7738329979	1.114,00
	VES Kit P8000 Profi	<ul style="list-style-type: none"> ■ VES-patroon P8000 (voorgevuld) ■ 1 extra navulverpakking NF8000 inbegrepen ■ Vulcapaciteit (met inbegrepen navulverpakking) van ongeveer 1600 l water met een geleidbaarheid van 300 µS/cm ■ Hervulbaar met 1 navulverpakking NF8000 	7738328644	1.329,00
	VES Kit P16000 Profi	<ul style="list-style-type: none"> ■ VES-patroon P16000 (voorgevuld) ■ 2 extra navulverpakkingen NF8000 inbegrepen ■ Vulcapaciteit (met inbegrepen navulverpakking) van ongeveer 3200 l water met een geleidbaarheid van 300 µS/cm ■ Hervulbaar met 2 navulverpakkingen NF8000 	7738328645	1.642,00





Verwarmingswaterbehandeling

Logafix

Logafix NFK2 vulinrichting

- De vulcombinatie wordt gebruikt voor het (bij)vullen van gesloten verwarmingssystemen volgens EN 12828
- Systeemscheiding volgens EN 1717 met BA-beveiliging voor vloeistofcategorie 4
- (verwarmingswater met additieven)
- Kogelkranen aan in- en uitlaatzijde, geïntegreerde zeef, drukregelaar en manometer
- Met schroefaansluiting R 1/2" en G 3/4"-
- adapter voor een rechtstreekse aansluiting van alle compatibele VES-kits
- Werkdruk: max. 10 bar
- Instelbereik: 1,5 - 4 bar



Artikelnummer €

7738328641 354,00

Logafix navulverpakking NF2000

- Navulverpakking met 2 l mengbedhars voor de VES-patronen P2000 / P4000
- Aantal noodzakelijke navulverpakkingen:
- 1 navulverpakking voor patroon P2000
- 2 navulverpakkingen voor patroon P4000
- Gebruikt hars kan met huishoudelijk afval
- worden afgevoerd



Artikelnummer €

7738328646 70,00

Logafix navulverpakking NF8000

- Navulverpakking met 7 l mengbedhars voor de VES-patronen P8000 / P16000
- Aantal noodzakelijke navulverpakkingen:
- 1 navulverpakking voor patroon P8000
- 2 navulverpakkingen voor patroon P16000
- Gebruikt hars kan met huishoudelijk afval
- worden afgevoerd



Artikelnummer €

7738328647 190,00

Logafix VES draagbeugel

- Draagbeugel voor VES-patronen P2000 tot en met P16000
- Enkel te gebruiken indien VES-patroon voorzien is van een vulcombinatie Comfort of Profi



Artikelnummer €

7738328655 18,05



Logafix wandhouder

- Voor de VES-kits P2000 t/m P16000
- Met inbegrip van isolatieschalen voor de vulcombinatie Comfort of Profi
- Reeds inbegrepen bij de VES-kits P2000 / P4000 / P8000

	Artikelnummer	€
	7738328656	116,00

Logafix VES vulcombinatie Comfort

- Vulcombinatie met LED-aanduiding rood / groen
- Perfect te combineren met de Logafix vulinrichting (artikelnummer 7738328641)
- Geïntegreerde digitale geleidbaarheidsmeter met LED-indicatie
- Verwisselbare batterij (type CR2450)
- Met muurbeugel en isolatie
- Onderhoudskraan aan de wateruitlaat
- Aansluitmaat 3/4"

	Artikelnummer	€
	7738328661	563,00

Logafix VES vulcombinatie Profi

- Vulcombinatie met digitaal LCD-scherm en LED-aanduiding rood / groen
- Perfect te combineren met de Logafix vulinrichting (artikelnummer 7738328641)
- Geïntegreerde digitale geleidbaarheidsmeter met weergave van restcapaciteit
- Geïntegreerde waterteller met weergave van het totale vulvolume
- Weergave van het vuldebiet (tijdens vullen van de installatie)
- Onderdrukking van het ionen-effect bij lange stilstand
- Verwisselbare batterij (type CR2450)
- Met muurbeugel en isolatie
- Onderhoudskraan aan de wateruitlaat
- Aansluitmaat 3/4"

	Artikelnummer	€
	7738328662	726,00

Logafix VES Flex Adapter

- Te gebruiken met de Logafix VES vulcombinatie Comfort of Profi
- Verbindingsmogelijkheid voor vrijstaande VES-patronen met 3/4" aansluitingen
- Vereist extra vulslangen 3/4" (zie artikelnummer 7747208558)

	Artikelnummer	€
	7738328657	139,00



Verwarmingswaterbehandeling Logafix

Vulslangen 3/4"

- Flexibele vulslangen voor waterbehandelingspatronen met 3/4"
- aansluiting
■ Met terugslagklep en afdichtingen
- Lengte ongeveer 1,5 m



Artikelnummer	€
7747208558	128,00

Logafix VES-patroon

- Demineralisatiepatroon op basis van mengbedhars voor het bijvullen van verwarmingssystemen volgens VDI2035
- Geïntegreerde dompelbuis
- Voorgevuld met hars en hervulbaar
- Afsluitdop 2"
- Bedrijfsdruk: max. 6 bar
- Bedrijfstemperatuur: 5 - 30°C



Aanwijzing	Beschrijving	Artikelnummer	€
VES Patroon P2000	<ul style="list-style-type: none"> ■ Vulcapaciteit van ongeveer 200 l water met een geleidbaarheid van 300 µS/cm ■ Hervulbaar met 1 navulverpakking NF2000 	7738328648	264,00



VES Patroon P4000	<ul style="list-style-type: none"> ■ Vulcapaciteit van ongeveer 400 l water met een geleidbaarheid van 300 µS/cm ■ Hervulbaar met 2 navulverpakkingen NF2000 	7738328649	361,00
-------------------	--	------------	--------



VES Patroon P8000	<ul style="list-style-type: none"> ■ Vulcapaciteit van ongeveer 800 l water met een geleidbaarheid van 300 µS/cm ■ Hervulbaar met 1 navulverpakking NF8000 	7738328650	413,00
-------------------	--	------------	--------



VES Patroon P16000	<ul style="list-style-type: none"> ■ Vulcapaciteit van ongeveer 1600 l water met een geleidbaarheid van 300 µS/cm ■ Hervulbaar met 2 navulverpakkingen NF8000 	7738328651	668,00
--------------------	---	------------	--------









Mobiele bypass-ontziltling

- Geschikt voor verwarmingssystemen met een watervolume tot 10 m³
- Max. 6 bar / max. 60°C
- Optimaal bypassdebiet ca. 300 l/h, max. bypassdebiet 600 l/h
- Streefwaarde voor bypass-ontziltling ca. 50 microS / cm bij constante werking

- De leveringsomvang omvat geen VES-patroon, geschikte patronen bijv.: VES-patroon P22 / P42 / P62 of P8000 en P16000 met vulkop (gebruik kits)
- Let op: Volledige demineralisatie mengbedhars die werd gebruikt voor bypass-ontziltling kan niet worden

geregenereerd, de hars moet worden afgevoerd

- Opmerking: In grote systemen kan een langere bypass-ontziltling nodig zijn voor de vereiste waterkwaliteit (1 tot 2 weken)

Aanwijzing	Beschrijving	Artikelnummer	€
 <p>Buderus Logawater VES bypass ontziltlingsmodule BEM-M, mobiel</p>	<ul style="list-style-type: none"> ■ Mobiele bypass ontziltlingsmodule in 2 Sortimo-koffers ■ Bestaat uit: 1x bypass-station met schakelelektronica met achtergrondverlichting voor intervalbypassontziltling in verwarmingsinstallaties, instelbaar met circulatiepomp, omschakelventiel, kogelkranen, geleidbaarheidsmeting voor systeemwater en ontzout water, volumestroomsensor en ontluchtingsventiel ■ 2 bedrijfsmodi, ontziltling met of zonder interval ■ Geïntegreerd ontluchtingsprogramma voor inbedrijfstelling ■ Bemonsteringspunt voor het nemen van watermonster ■ Installatie in de retour van het verwarmingssysteem ■ 4 slangen met RVS omvlechting, lengte 1,5 m, G3/4" ■ 1 standaard kunststof filter met 10 duim filterpatroon in de inlaat naar de module ■ 1 vervangfilterpatroon ■ Dichtingen voor alle in- en uitgangen en de overgangen naar de cartridge ■ Sleutel voor kunststof filters 	7736602639	4.821,00
 <p>Buderus Logawater VES bypass ontziltlingsmodule BEM-S, stationair</p>	<ul style="list-style-type: none"> ■ Bestaat uit: 1x bypass-station met schakelelektronica met achtergrondverlichting voor intervalbypassontziltling in verwarmingsinstallaties, instelbaar met circulatiepomp, omschakelventiel, kogelkranen, geleidbaarheidsmeting voor systeemwater en ontzout water, volumestroomsensor en ontluchtingsventiel ■ 2 bedrijfsmodi, ontziltling met of zonder interval ■ Geïntegreerd ontluchtingsprogramma voor inbedrijfstelling ■ Bemonsteringspunt voor het nemen van watermonster ■ Installatie in de retour van het verwarmingssysteem ■ 2 slangen met RVS omvlechting, lengte 1,5 m, G3/4" ■ 1 standaard kunststof filter met 10 duim filterpatroon in de inlaat naar de module ■ 1 vervangfilterpatroon ■ Dichtingen voor alle in- en uitgangen en de overgangen naar de cartridge ■ Sleutel voor kunststof filters - toevoerleiding met automatische ontlufter, terugslagklep en vul-/aflaatkraan 	7736603760	4.969,00
 <p>Slangenset DN 20</p>	<ul style="list-style-type: none"> ■ Verlengset met 2 slangen DN 20, G3/4" ■ Lengte 1,5 m ■ 2 dubbele nippels, G3/4" 	7736602640	360,00
 <p>Vuilfilter</p>	<ul style="list-style-type: none"> ■ Kunststof filter - 10 duim ■ Inclusief filterpatroon 	7736602641	222,00
 <p>Vervangfilterpatroon</p>	<ul style="list-style-type: none"> ■ Vervangfilterpatroon voor 10 duim filter 	7736602642	113,00
 <p>Filtersleutel</p>	<ul style="list-style-type: none"> ■ Sleutel om het 10 duim vuilfilter te openen 	7736602643	100,00





Verwarmingswaterbehandeling

Logafix

Aanwijzing	Beschrijving	Artikelnummer	€
	Monsterflessenset ■ 2 flessen van elk 0,25 l voor wateranalyse van het systeem en vulwater	7738331661	op aanvraag

Lucht- en vuilafscidders

Logafix
magnetiet-vuilafscieder



Logafix
Systeembeveiligingsmodule MSL25



Logafix
microbellen luchtafscieder



Productvoordelen



p. 3002

Lucht- / vuilafscheiders



p. 3003

Vuilafscheiders



p. 3004

Luchtafscheiders



p. 3005



Productvoordelen

Systeembeveiligingsmodule

- Snelle installatie dankzij geoptimaliseerde en vooraf geïnstalleerde componenten
- Compacte afmetingen voor beperkte ruimtes
- Modulair systeem in aantrekkelijk design
- Ideaal in combinatie met snelmontagesets voor verwarmingscircuits

Magnetiet-vuilafscheider

- Efficiënte bescherming van de pomp en andere gevoelige installatieonderdelen door een efficiënte afscheiding van niet-magnetische deeltjes en verwijdering van magnetiet
- Unieke magneetveld versterkende technologie
- Volledige doorstroming bij een laag drukverlies
- Inbouw zowel horizontaal, verticaal als diagonaal mogelijk
- Eenvoudig onderhoud zonder gereedschap met spuikraan en afneembare magneet
- Thermische, montagevriendelijke isolatieschalen in leveromvang inbegrepen

Microbellenluchtafscneider

- Effectieve verwijdering van circulerende lucht en microbellen
- Betrouwbaar, lekvrij ontluichtingsventiel
- Sterk verminderde noodzakelijke manuele ontluchting
- Constant laag drukverlies
- Tot 6 % energiebesparing
- Gemakkelijke en snelle installatie
- Inbouw zowel horizontaal, verticaal als diagonaal mogelijk
- Thermische isolatieschalen in leveromvang inbegrepen



Lucht- / vuilafscidders

Systeembeveiligingsmodule MSL25

- Direct aan te sluiten op de Buderus pompgroepen voor verwarmingscircuits (Prijzlijst 1, hoofdstuk 11)
- Bestaande uit een 1" magnetiet vuilafscieder en een 1" luchtafscieder
- Compleet met EPP thermische isolatie in passend design bij de Buderus pompgroepen
- Compacte afmetingen voor plaatsbesparende montage
- Efficiënte afscheiding van niet-magnetische vuildeeltjes alsook verwijdering van magnetiet
- Uitgestrekt werkgebied voor vuildeeltjes vanaf 5 micron

	Aansluiting	Max. debiet l/s	Artikelnummer	€
	1"	0,55	7738325764	393,00

Op dit product bedraagt de garantie slechts 2 jaar (i.p.v. 5 jaar).

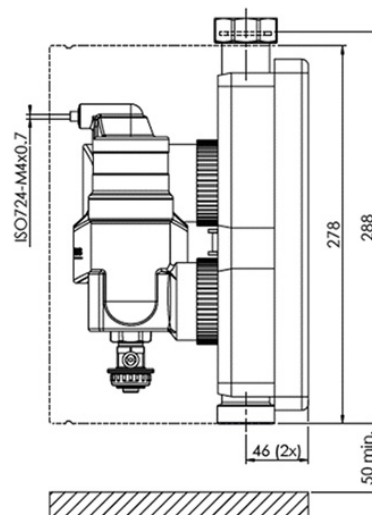
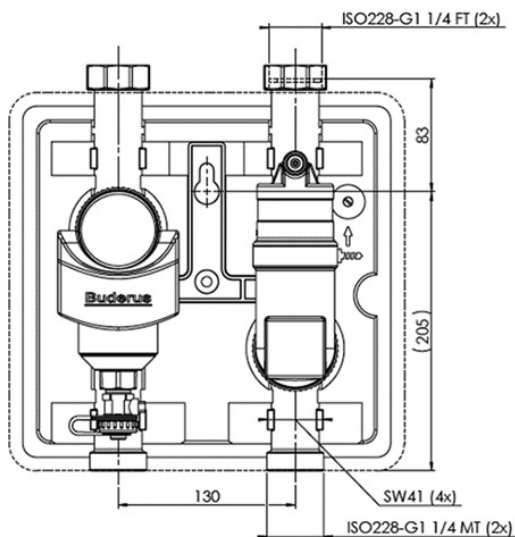
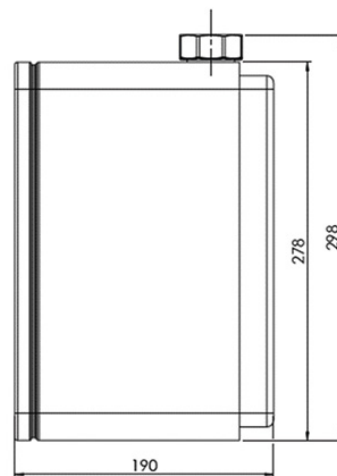
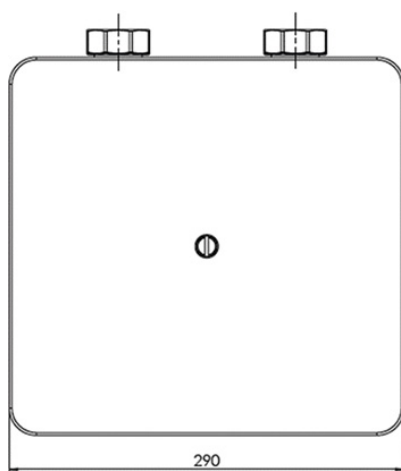



Vuilafscidders

Magnetiet-vuilafscieder met afneembare magneet

- Voor horizontale, verticale of diagonale montage
- Sterke, afneembare magneet
- Met inbegrip van thermische isolatieschalen
- Efficiënte afscheiding van niet-magnetische vuildeeltjes alsook verwijdering van magnetiet
- Uitgestrekt werkgebied voor vuildeeltjes
- vanaf 5 micron
- Spuikraan voor verwijderen van afgevangen vuil zonder onderbreking van de werking



Aansluiting		Drukklasse	Artikelnummer	€
22 mm	klemringkoppeling	PN 6	7738319545	192,00
28 mm	klemringkoppeling		7738319546	205,00
3/4"	binnendraad		7738319547	185,00
1"	binnendraad		7738319548	200,00
1 1/4"	binnendraad		7738320318	360,00
1 1/2"	binnendraad	PN 10	7738320319	396,00
2"	binnendraad		7738320320	663,00

Technische gegevens

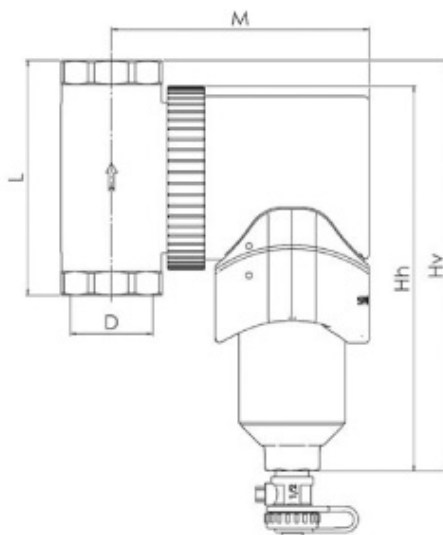

Type	Max. debiet l/s	Hv mm	Hh mm	L mm	M mm	Drukverlies (bij max. debiet) kPa	Gewicht kg
Logafix 22 mm	0,35	177	148	112	122	1,7	2,2
Logafix 28 mm	0,55	177	148	112	126	3,5	2,3
Logafix 3/4"	0,35	164	148	90	122	3,5	2,2
Logafix 1"	0,55	164	148	90	126	3,5	2,3
Logafix 1 1/4"	1	224	210	128	138	2,2	3,6
Logafix 1 1/2"	1,4	224	210	128	141	2,6	3,7
Logafix 2"	2,1	224	210	128	148	5,8	3,85



Luchtafscidders

Logafix microbellenluchtafscieder met PALL-ringen

- 360° draaibaar aansluitstuk voor horizontale en verticale inbouw
- Efficiënte afscheiding van lucht en microbellen uit installatiewater
- Continue luchtafscheiding door niet-afsluitbare ontluuchtingsventiel
- Speciaal ontwikkelde luchtkamer om vervuiling van het ontluuchtingsventiel te voorkomen
- Zeer hoge bedrijfszekerheid en betrouwbaar, lekvrij ontluuchtingsventiel

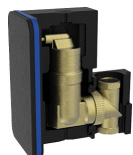

Aansluiting	Artikelnummer	€
22 mm	7738330193	166,00
28 mm	7738330194	170,00
3/4"	7738330195	163,00
1"	7738330196	166,00
1 1/4"	7738330197	208,00
1 1/2"	7738330198	226,00
2"	7738330199	311,00

Technische gegevens

Type	Aansluiting	Drukklasse	Max. debiet	Hv	Hh	F	Gewicht
		PN	l/s	mm	mm	mm	kg
Logafix 22 mm	22 mm klemring	6	0,35	205	177	120	1,8
Logafix 28 mm	28 mm klemring	6	0,55	205	177	120	1,9
Logafix 3/4"	3/4" binnendraad	6	0,35	195	177	100	1,8
Logafix 1"	1" binnendraad	6	0,55	195	177	100	1,9
Logafix 1 1/4"	1 1/4" binnendraad	10	1,0	288	274	128	3,9
Logafix 1 1/2"	1 1/2" binnendraad	10	1,4	288	274	128	4,0
Logafix 2"	2" binnendraad	10	2,1	294	294	128	4,3



Circulatiepompen

Logafix
BUE-Plus



Logafix
BUZ-Plus



Logafix
set pompkogelkranen



Productvoordelen



p. 4002

Circulatiepompen voor verwarmingsinstallaties



p. 4003



Productvoordelen

Circulatiepompen voor verwarmingsinstallaties

- Traploze vermogensaanpassing volgens bedrijfssituatie Δp -c constante verschildruk en Δp -v variabele verschildruk
- Constante verschildruk met 3 toerentalniveaus voor een eenvoudige bediening
- Tot 90 % energiebesparing in vergelijking met een ongeregelde standaardpomp
- Compromisloze installatie met eenvoudige elektrische stekkeraansluiting
- Comfortable eenknopsbediening en verbruiksindicator voor weergave van opgenomen vermogen in Watt
- Betrouwbare opstart door een zeer hoog aanloopkoppel
- Met inbegrip van thermische isolatieschalen

Circulatiepompen voor drinkwaterinstallaties

- Tot 80 % energiebesparing in vergelijking met een ongeregelde standaardpomp
- Uitgebreid toepassingsgebied voor tapwater tot 20°dH
- Compromisloze installatie met eenvoudige elektrische stekkeraansluiting
- Universeel inzetbare pompmotor
- Actieve legionellabescherming
- Uitvoering A met geïntegreerde kogelkraan en terugslagventiel
- Uitvoering C met geïntegreerde kogelkraan en terugslagventiel en schakelklok S 1h met 1,8 m aansluitkabel + stekker
- Met inbegrip van thermische isolatieschalen



Circulatiepompen voor verwarmingsinstallaties

Hoogrendementspompen Logafix BUE-Plus

- Energie-efficiëntie-index EEI ≤ 0,20 conform ErP 2016
- Zeer hoog rendement dankzij ECM-technologie
- Traploos modulerende vermogensregeling voor optimale lastaanpassing in > p-v (variabel drukverschil), in > p-c (constant drukverschil) of, indien nodig, in karakteristiek bedrijf analoog aan de vorige standaard pompen in 3 gespecificeerde toerentallen
- Flexibele installatie door compacte bouwvorm
- LED-display voor de instelling van de gewenste opvoerhoogte en weergave van het actueel opgenomen vermogen
- Zeer hoog aanloopkoppel voor een betrouwbare start
- Thermische isolatieschalen inbegrepen bij levering

Technische eigenschappen:



- Werkingsbereik -10°C tot +95°C
- Toegestane bedrijfsdruk max. 10 bar
- Beschermingsklasse IP X2D
- Schroefaansluiting Rp 1" of Rp 1 1/4"

	Aanwijzing	Inbouwmaat		
		mm	Artikelnummer	€
	Logafix BUE-Plus 25/1-4 V4	180	7738336494	294,00
	Logafix BUE-Plus 25/1-6 V4	180	7738336495	305,00
	Logafix BUE-Plus 30/1-4 V4	180	7738336496	294,00
	Logafix BUE-Plus 30/1-6 V4	180	7738336497	305,00
	Logafix BUE-Plus 25/1-4-130 V4	130	7738336492	305,00
	Logafix BUE-Plus 25/1-6-130 V4	130	7738336493	305,00

Technische gegevens

Type	BUE-Plus 25/1-4	BUE-Plus 30/1-4
	BUE-Plus 25/1-6	BUE-Plus 30/1-6
Aansluiting	Rp 1"	Rp 1 1/4"
Toepassing	Verwarmingsinstallaties volgens VDI 2035	
Water / glycolmengsel	Maximaal 50 % glycol	
Pomphuis	Gietijzer GG EN-GJL-200	
Pomphuis	Kunststof PP-40 %GF	
As	Roestvrij staal X40Cr13	
Lager	Kool, met metaal geïmpregneerd	
Maximale bedrijfsdruk	6 bar	
Netaansluiting / frequentie	1~230 V / 50 Hz	
Energie-efficiëntieklasse	A	

Toebehoren

	Aanwijzing	Beschrijving	Artikelnummer	€
	Logafix set pompkogelkranen PN10	■ DN 25 x 1"	7738342222	74,00
		■ DN 32 x 1 1/4"	7738342223	96,00
	Aansluitkabel	<ul style="list-style-type: none"> ■ Voor Logafix BUE-Plus pompen ■ Haakse stekker met ingekapselde aansluitkabel (2 m) 	7738308899	39,10



Pompkarakteristieken Logafix BUE-Plus

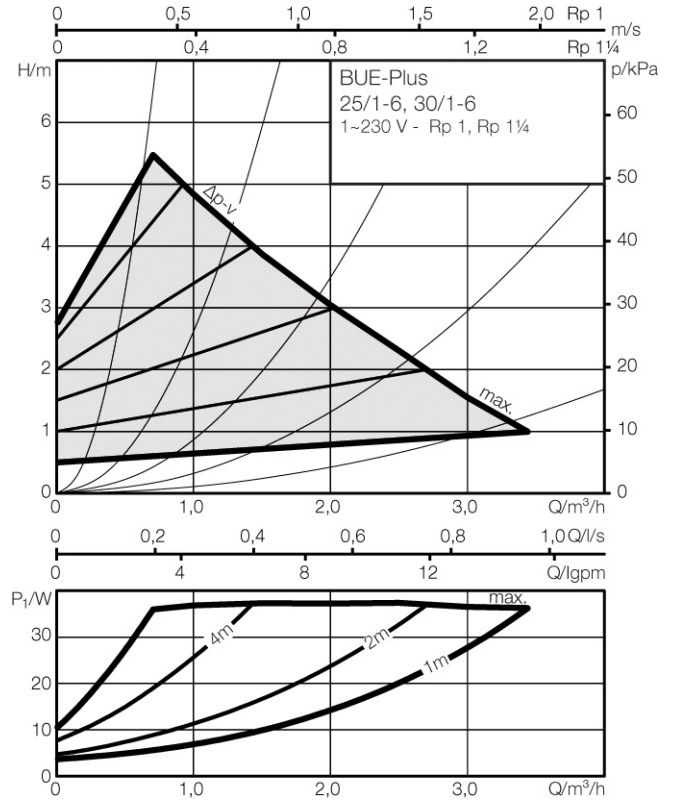
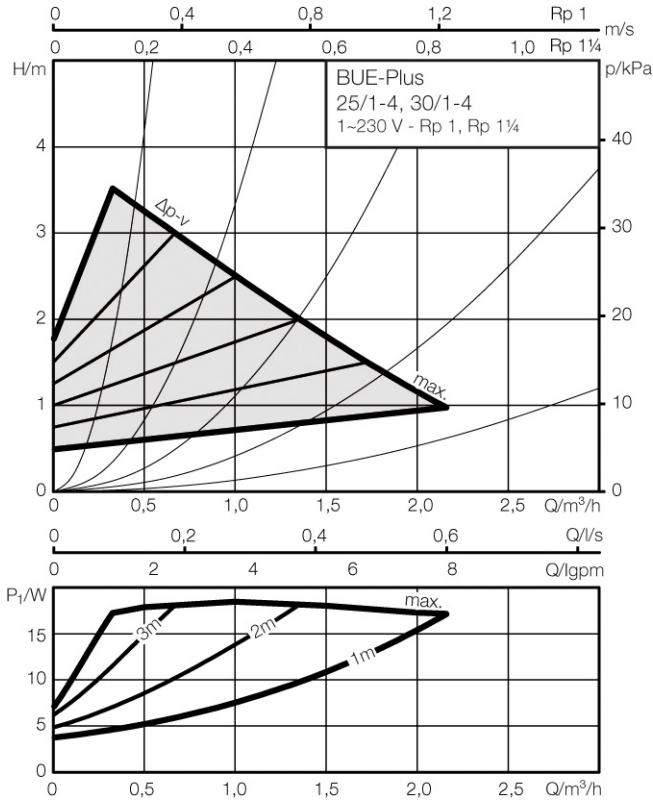



Omwisseltabel voor Logafix circulatiepompen

Merk	Aansluiting	Lengte	Originele pomp	Vervangpomp	
			Logafix BU / BUE ECO	Logafix BUE-Plus	
BUDERUS	1"	180 mm	25/4(1-3)	BUE-Plus 25/1-4 v4	7738336494
			130 mm	BUE-Plus 25/1-6 v4	7738336495
	1 1/4"		30/4(1-3)	BUE-Plus 30/1-4 v4	7738336496
			30/6(1-5)	BUE-Plus 30/1-6 v4	7738336497
	1"	130 mm	25/1-3-130	BUE-Plus 25/1-4 130 v4	7738336492
			25/1-5-130	BUE-Plus 25/1-6 130 v4	7738336493
			RS / Stratos-Eco / -PICO / Yonos PICO	Logafix BUE-Plus	
WILO	1"	180 mm	25/4(1-3)(1-4)	BUE-Plus 25/1-4 v4	7738336494
			25/6(1-5)(1-6)	BUE-Plus 25/1-6 v4	7738336495
	1 1/4"		30/4(1-3)(1-4)	BUE-Plus 30/1-4 v4	7738336496
			30/6(1-5)(1-6)	BUE-Plus 30/1-6 v4	7738336497
	1"	130 mm	25/4(1-5)(1-6)-130	BUE-Plus 25/1-4 130 v4	7738336492
			25/6(1-5)(1-6)-130	BUE-Plus 25/1-6 130 v4	7738336493
			Alpha- / UPE / UPS	Logafix BUE-Plus	
GRUNDFOS	1"	180 mm	25-20(30)(40)	BUE-Plus 25/1-4 v4	7738336494
			25-50(60)	BUE-Plus 25/1-6 v4	7738336495
	1 1/4"		32-20(30)(40)	BUE-Plus 30/1-4 v4	7738336496
			32-50(60)	BUE-Plus 30/1-6 v4	7738336497
	1"	130 mm	25/40-130	BUE-Plus 25/1-4 130 v4	7738336492
			25/60-130	BUE-Plus 25/1-6 130 v4	7738336493
			Laing Ecocirc vario(+) / auto(+)	Logafix BUE-Plus	
XYLEM	1"	180 mm	E4vario(auto)(+)25/180	BUE-Plus 25/1-4 v4	7738336494
			E6vario(auto)(+)25/180	BUE-Plus 25/1-6 v4	7738336495
	1 1/4"		E4vario(auto)(+)32/180	BUE-Plus 30/1-4 v4	7738336496
			E6vario(auto)(+)32/180	BUE-Plus 30/1-6 v4	7738336497
	1"	130 mm	E4vario(auto)(+)25/130	BUE-Plus 25/1-4 130 v4	7738336492
			E6vario(auto)(+)25/130	BUE-Plus 25/1-6 130 v4	7738336493
			AX / MX	Logafix BUE-Plus	
BIRAL	1"	180 mm	10(12)-1	BUE-Plus 25/1-4 v4	7738336494
			13-1	BUE-Plus 25/1-6 v4	7738336495
	1 1/4"		10(12)-2	BUE-Plus 30/1-4 v4	7738336496
			13-2	BUE-Plus 30/1-6 v4	7738336497
	1"	130 mm	10(12)-3	BUE-Plus 25/1-4 130 v4	7738336492
			13-3	BUE-Plus 25/1-6 130 v4	7738336493



Afsluitkranen en
afsluitventielen

Logafix
kapventiel



Logafix
vul- en aftapkogelkraan



Logafix
kogelkraan



Hoofdstuk 5

afsluitkranen en afsluitventielen

Productvoordelen



p. 5002

Kapventielen



p. 5003

Vul- en aftapkogelkranen



p. 5004

Kogelkranen



p. 5005



Productvoordelen

Kapventielen

- Laat eenvoudig onderhoud en vervanging toe van een membraan expansievat zonder ledigen van de installatie
- Messing kapventiel met verzegeling voor beveiliging tegen onbedoeld ontkoppelen van het expansievat
- Hoogwaardige uitvoering

Vul- en aftapkogelkranen

- Voor het vullen en aftappen van verwarmingssystemen, ketels, radiatoren en leidingen
- Behuizing van messing met verchroomde afsluitkogel
- Zelfdichtende buitendraad met tegenmoer
- Verwijderbare handgreep met aanslag
- Hoge doorstroomcapaciteit
- Met slangkoppeling (zachte afdichting) en afsluitkap

Kogelkranen

- Voor het afsluiten van leidingen in verwarmingsinstallaties
- Kraanlichaam met volle doorlaat uit 1 stuk in vernikkeld messing
- Retrofit mogelijkheid van T-handgreep met ingebouwde thermometer
- Dubbele asafdichting voor een verhoogde beveiliging tegen lekkage
- Verlengde handgreep voor optimale isolatiemogelijkheden
- Verlengde handgreep voor optimale isolatiemogelijkheden



Logafix kapventielen

- Voor onderhoud of vervanging van membraanexpansievaten, zonder af te tappen
- Behuizing van messing
- Verzegeling afsluiter
- Toepassing voor gesloten verwarmingsinstallaties volgens DIN EN 12828
- Maximale bedrijfstemperatuur 130°C
- Drukklasse PN 10

	Aansluiting	Artikelnummer	€
	1" - 1"	7738342118	31,80

Technische gegevens

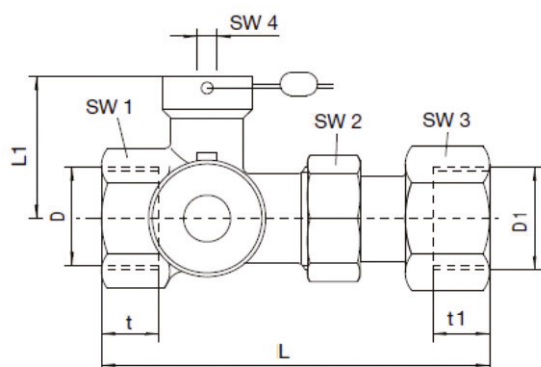



Artikelnummer	D	D1	L	L1	t	t1	SW1	SW2	SW3	SW4
			mm	mm	mm	mm	mm	mm	mm	mm
82567096	RP 3/4"	RP 3/4"	99	37	15	15	32	30	32	5
82567100	RP 1"	RP 1"	122	58	17	17	41	46	38	10



Logafix vul- en aftapkogelkranen

- Voor het vullen en aftappen van verwarmingssystemen, ketels, radiatoren en leidingen
- Behuizing van messing
- Zelfdichtende buitendraad (PTFE afdichting)
- Buitendraad volgens DIN ISO 228
- Maximale bedrijfstemperatuur 120°C
- Drukklasse PN 12

	Aansluiting	Beschrijving	Artikelnummer	€
	1/2" AG (FE)	ruw messing	7738342194	9,05
	1/2"	vernikkeld messing	7738342196	9,25

Technische gegevens

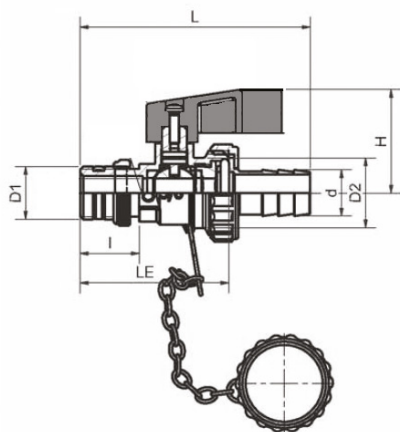

Artikelnummer	Aansluiting	D1	Gewicht	L	Materiaal	Type draad
	DN		g	mm		
7738342194	15	G 1/2"	170	70	ruw messing	buitendraad
7738342196	15	G 1/2"	165	65	vernikkeld messing	buitendraad



Logafix kogelkranen

Logafix kogelkraan PN16

- Kogelkraan met volle doorgang en knevelgreep voor het afsluiten van leidingen in verwarmingsinstallaties
- Behuizing van vernikkeld messing
- Binnendraad volgens EN 10226
- Maximale bedrijfstemperatuur 100°C
- Drukklasse PN16 (voor media tot 100°C) / PN20 (voor koud water)

	Aansluiting	Artikelnummer	€
	1/2"	7738342204	12,15
	3/4"	7738342205	17,10
	1"	7738342206	22,30
	1 1/4"	7738342207	36,35
	1 1/2"	7738342208	49,50
	2"	7738342209	78,00

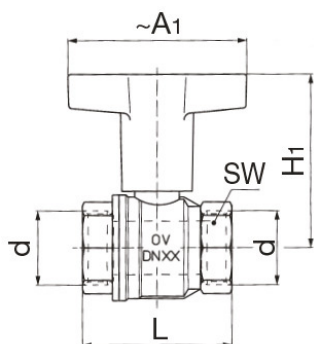

Technische gegevens



Artikelnummer	Aansluiting DN	d (ISO 228)	~ A1 mm	H1 mm	L mm	SW mm
7738342204	15	G 1/2"	60	68	50	25
7738342205	20	G 3/4"	80	73	54	31
7738342206	25	G 1"	80	77	67	38
7738342207	25	G 1 1/4"	80	77	67	38
7738342208	40	G 1 1/2"	120	120	90	54
7738342209	50	G 2"	120	127	106	66

Logafix pompkogelkraan PN10

- Behuizing van vernikkeld messing
- Maximale bedrijfstemperatuur 120°C
- Drukklasse PN10

	Aansluiting	Beschrijving	Artikelnummer	€
	DN 25 x 1"	■ Met terugslagventiel (flow valve)	7738342216	30,90
	DN 32 x 1 1/4"	■ Montage voor de circulatiepomp	7738342217	40,75
	DN 25 x 1"	■ Zonder terugslagventiel	7738342214	24,30
	DN 32 x 1 1/4"		7738342215	34,35



Logafix set pompkogelkranen PN10

- Behuizing van vernikkeld messing
- Maximale bedrijfstemperatuur 120°C
- Drukklasse PN10

	Aansluiting	Artikelnummer	€
	DN 25 x 1	7738342222	74,00
	DN 32 x 1 1/4"	7738342223	96,00

Technische gegevens

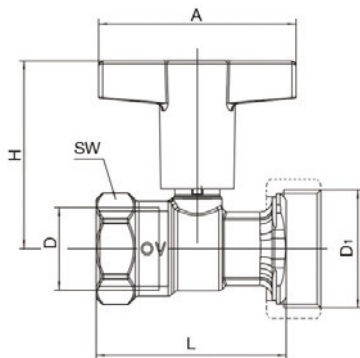

Artikelnummer	Met	Zonder	Aansluiting	A	D	D1	H	L	SW
	terugslagventiel	terugslagventiel							
7738306267	x	–	25	80	Rp 1"	G 1 1/2"	77	77	41
7738306268	x	–	32	80	Rp 1 1/4"	G 1 1/2"	79	86	50
7738342214	–	x	25	80	Rp 1"	G 1 1/2"	77	77	41
7738342215	–	x	32	80	Rp 1 1/4"	G 1 1/2"	79	86	50



Logafix kogelkranen - toebehoren

Aanwijzing	Beschrijving	Artikelnummer	€
 Terugslagventiel (flow valve)	<ul style="list-style-type: none"> ■ Terugslagventiel dat rechtstreeks kan worden aangesloten op een circulatie-pomp ■ Behuizing van messing ■ Met instelschroef voor manuele bedie-ning ■ Ventielkegel van kunststof met RVS-veer ■ Max. bedrijfstemperatuur: 120°C ■ Max. bedrijfsdruk: 10 bar ■ Openingsdruk: ca. 20 mbar 	1" x 1 1/2"	82861120 61,00
		1 1/4" x 2"	82861122 90,00
Moeren	<ul style="list-style-type: none"> ■ Voor Logafix pompkogelkraan ■ 1 1/4" ■ Voor Logafix pompkogelkraan ■ 1" 		7739450482 21,05
			7739450485 19,35

Mengventielen en servomotoren

Logafix mengventielen met flensaansluiting



Logafix mengventielen met draadaansluiting



Logafix servomotoren



Productvoordelen



p. 6002

Mengventielen met flensaansluiting



p. 6003

Mengventielen met draadaansluiting



p. 6004

Toebehoren voor mengventielen



p. 6005

Servomotoren



p. 6006



Productvoordelen

Driewegmengventielen

- Toepasbaar als mengventiel of als omschakelventiel
- Proportionele regeling voor de hoogste prestaties
- Laagste interne lekkage op de markt (< 0,05 %)
- Compact, flexibel en eenvoudig te installeren
- Lange levensduur

Servomotoren

- Betrouwbare en stille werking
- 3-puntsbediening (open / gesloten)
- Werkgebied 90°C
- Multifunctionele (trek- en draai)knop op het frontpaneel voor manuele bediening
- Leverbaar met of zonder vrij in te stellen eindeloocontact



Logafix mengventielen met flensaansluiting

Logafix 3-wegmengventielen PN6

- Flensaansluiting volgens DIN 2531
- Max. bedrijfstemperatuur 110°C
- Links of rechts verwisselbaar
- Behuizing gietijzer GG 20
- Messing mengventiel
- O-ringafdichting

Type	Aansluiting	Artikelnummer	€
3 F 25	DN 25	80251078	201,00
3 F 32	DN 32	80251080	262,00
3 F 40	DN 40	80251082	274,00
3 F 50	DN 50	80251084	354,00
3 F 65	DN 65	80251086	411,00
3 F 80	DN 80	80251088	574,00
3 F 100	DN 100	80251090	731,00



Grotere afmetingen zijn beschikbaar op aanvraag.

Technische gegevens

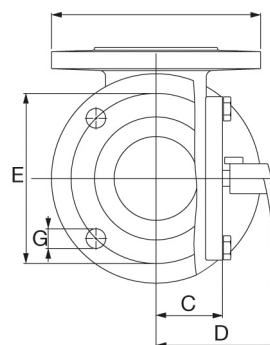
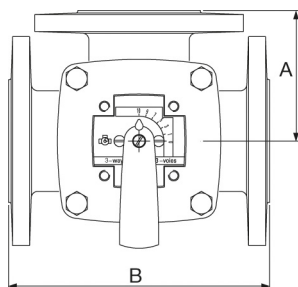

Type	Aansluiting	Kvs	A	B	C	D	E	F	G	Gewicht
	DN	m ³ /h	mm	mm	mm	mm	mm	mm	mm	
3F 20	20	12	70	140	40	82	65	90	4 x 11,5	3,5
3F 25	25	18	75	150	40	82	75	100	4 x 11,5	4,0
3F 32	32	28	80	160	40	82	90	120	4 x 15	5,9
3F 40	40	44	88	175	40	82	100	130	4 x 15	6,8
3F 50	50	60	98	195	50	92	110	140	4 x 15	9,1
3F 65	65	90	100	200	52	95	130	160	4 x 15	10,0
3F 80	80	150	120	240	63	106	150	190	4 x 18	16,2
3F 100	100	225	132	265	73	116	170	210	4 x 18	21,0



Logafix mengventielen met draadaansluiting

Logafix 3-wegmengventielen PN10

- Maximale bedrijfstemperatuur 110°C
- Links of rechts verwisselbaar
- Behuizing, as en segment uit messing
- O-ringafdichting

Type	DN	Aansluiting duim	k_{vs} -waarde m^3/h	Gewicht kg	Artikelnummer	€	
Uitvoering met binnendraad							
	VRG131	15	Rp 1/2"	0,4	0,4	7747204961	91,00
				0,63	0,4	7747204962	91,00
				1	0,4	7747204963	91,00
				1,63	0,4	7747204964	91,00
				2,5	0,4	7747204965	91,00
				4	0,4	7747204966	91,00
	VRG131	20	Rp 3/4"	2,5	0,43	7747204967	86,00
				4	0,43	7747204968	94,00
				6,3	0,43	7747204969	86,00
		25	Rp 1"	6,3	0,7	7747204970	98,00
				10	0,7	7747204971	100,00
		32	Rp 1 1/4"	16	0,95	7747204972	108,00
		40	Rp 1 1/2"	25	1,75	7738302326	190,00
		50	Rp 2"	40	2,05	7738302327	232,00
Uitvoering met buitendraad							
	VRG132	15	G 3/4"	0,4	0,4	7747204975	91,00
				0,63	0,4	7747204976	91,00
				1	0,4	7747204977	91,00
				2,5	0,4	7747204979	91,00
				4	0,4	7747204980	91,00
				1,63	0,4	7747204978	91,00
	VRG132	20	G 1"	2,5	0,43	7747204981	86,00
				4	0,43	7747204982	86,00
				6,3	0,43	7747204983	86,00
		25	G 1 1/4"	6,3	0,7	7747204984	92,00
				10	0,7	7747204985	100,00
		32	G 1 1/2"	16	0,95	7747204986	108,00
		40	G 2"	25	1,69	7738302328	190,00
		50	G 2 1/4"	40	2,30	7738302329	232,00



Toebehoren voor mengventielen

Schroefverbindingen voor mengventielen types VRG132

- Set bestaande uit 3 stuks schroefverbindingen met uitwendige schroefdraad
- Behuizing en wartel uit messing
- Drukklasse PN10
- Klingsersil C-4400 afdichting

Type	Buisverbinding	Artikelnummer	€
 KTD112	1" x 3/4"	7738309605	37,30
	1 1/4" x 1"	7738309606	66,00
	1 1/2" x 1 1/4"	7738309607	88,00
	2" x 1 1/2"	7738309608	143,00
	2 1/4" x 2"	7738309609	221,00

Technische gegevens

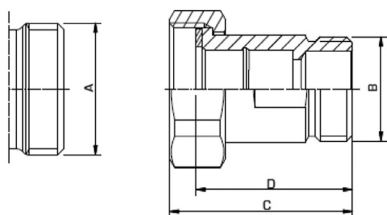

Buisverbinding	Ventiel schroefdraad A	Aansluiting schroefdraad B	Afmeting C	Afmeting D
	DN	DN	mm	mm
1" x 3/4"	25	32	48	40
1 1/4" x 1"	32	25	58,5	50
1 1/2" x 1 1/4"	40	32	52,5	42
2" x 1 1/2"	50	40	60	48
2 1/4" x 2"	60	50	65	52

Isolatieschalen series VRI100 voor 3-wegmengventielen VRG

- Compatibel met Logafix 3-wegmengventielen series VRG DN15 -
- DN40
- Isolatie volgens EnEV2009
- Tot 65 % minder warmteverlies
- Eenvoudige zelf-afdichtende montage

Type	Aansluiting	Artikelnummer	€
 VRI111	DN 15/20	7738311791	25,10
	DN 25	7738311792	26,80
	DN 32	7738311793	44,40
	DN 40	7738311794	57,00

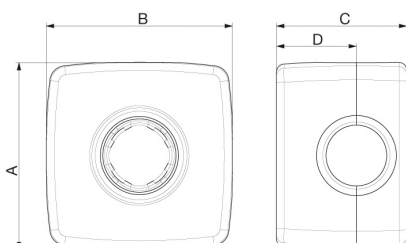

Technische gegevens



	A	B	C	D
	mm	mm	mm	mm
DN 15/20	95	95	72	40
DN 25	117	117	84	50
DN 32	120	120	92	55
DN 40	160	160	114	70



Logafix servomotoren

Aanwijzing	Beschrijving	Artikelnummer	€
	Logafix servomotor ARA661 <ul style="list-style-type: none"> ■ Looptijd 90° / 2 min ■ Draaimoment 6 Nm ■ 3-puntssturing 230 VAC ■ Voor Logafix 3-wegmengventielen: ■ Serie 3F t/m DN32 ■ Serie VRG t/m DN50 	7747204989	238,00
	Logafix servomotor ARA662 <ul style="list-style-type: none"> ■ Looptijd 90° / 2 min ■ Draaimoment 6 Nm ■ 3-puntssturing 230 VAC ■ Voor Logafix 3-wegmengventielen: ■ Serie 3F t/m DN32 ■ Serie VRG t/m DN50 ■ Met voorgemonteerde eindloopschakelaar 	7747204990	273,00
	Logafix servomotor 95-2 <ul style="list-style-type: none"> ■ Looptijd 90° / 2 min ■ Draaimoment 15 Nm ■ 3-puntssturing 230 VAC ■ Voor Logafix 3-wegmengventielen: ■ Serie 3F (alle modellen) ■ Serie VRG met optionele adapterset VRG801 	80253100	278,00
	Logafix servomotor 96 <ul style="list-style-type: none"> ■ Looptijd 90° / 4 min ■ Draaimoment 15 Nm ■ 3-puntssturing 230 VAC ■ Voor Logafix 3-wegmengventielen: ■ Serie 3F (alle modellen) ■ Serie VRG met optionele adapterset VRG801 	80253102	299,00

Logafix servomotoren - toebehoren

Aanwijzing	Beschrijving	Artikelnummer	€
587-1	<ul style="list-style-type: none"> ■ Eindloopschakelaar ■ Geschikt voor servomotoren types 95-2 / 96 	80253140	94,00
	VRG801 <ul style="list-style-type: none"> ■ Adapterset voor montage van de servomotoren 95-2 of 96 op mengventielen VRG131 of VRG 132 	7747223085	20,55

Selectiehelp voor Logafix servomotoren

Type	VRG131 / VRG132	3F
	DN15 - DN50	DN20 - DN100
ARA661	<input type="radio"/>	<input type="radio"/> (t/m DN32)
ARA662	<input type="radio"/>	<input type="radio"/> (t/m DN32)
95-2	<input type="radio"/> ¹⁾	<input type="radio"/>
96	<input type="radio"/> ¹⁾	<input type="radio"/>

combinatie is mogelijk

¹⁾ Adapterset VRG801 vereist (artikelnummer 7747223085)

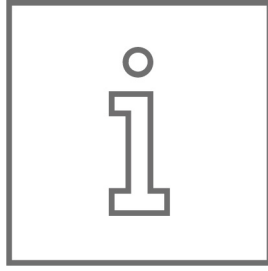

Transportkosten



p. 7002

Leveringsvoorwaarden



p. 7002

Algemene voorwaarden



p. 7003

**Transportkosten**

Levering in België	€
Leveringen volgens onze eigen route- en dagplanning	
Levering > 100 euro netto BTW niet inbegrepen	gratis
Levering < 100 euro netto BTW niet inbegrepen	10,00
Expressverzendingen	
Op speciale aanvraag van de klant en in functie van de beschikbare transportmiddelen, onmogelijk vaste uren te garanderen	
– vaste kost voor de eerste 30 km	36,00
– per extra km	0,58
– wachttijd (per 15 min)	12,00
Excl. forfaitaire verpakingskosten	
De werkelijke transportkosten worden doorgerekend	
Alle vermelde prijzen zijn nettoprijzen excl. BTW	

Leveringsvoorwaarden

Levering	Onze standaardleveringen worden georganiseerd op basis van een eigen route- en dagplanning. Dit houdt in: leveringen op vaste dagen voor elke regio (normaal leveringsritme: om de 3 dagen of volgens ons leveringschema). Om de leveringen tijdig te kunnen inplannen, dienen de orders ten minste 2 werkdagen voor de dag van levering in bezit te zijn van onze administratieve diensten (d.w.z. op werkdag A voor levering op werkdag C).
Transportkosten en koerierdiensten	Zie hoofdstuk "Levering in België".
Vrachtwagens	In de regel gebeuren de leveringen met vrachtwagens van 16 ton die uitgerust zijn met een laadklep en enkel bemand zijn met een chauffeur. Onze vrachtwagens zijn van het gesloten kasttype (breedte ca. 2,5 m, lengte ca. 9 m en hoogte ca. 3,5 m). Zeildoekvrachtwagen voor lossen met werkkraan: op speciale aanvraag.
Palletten	De europalletten / industriële palletten waarop sommige goederen zich bevinden zijn eigendom van onze firma. Voor zover ze door onze chauffeur niet dadelijk meegenomen worden, dienen ze door de klant in zijn magazijn bewaard te worden voor teruggave bij de eerstvolgende levering. Niet teruggegeven palletten zullen aan de klant aangerekend worden a rato van 19,00 euro (netto) per pallet.
Aanwezigheid van de klant	Tenzij anders afgesproken zal het materiaal op het leveringsadres enkel afgezet worden voor zover daar een persoon aanwezig is die door de klant gemandateerd werd om het materiaal in ontvangst te nemen en de leveringsbonnen te ondertekenen.
Lossen	Het materiaal wordt geleverd op het adres van de klant of op een door hem opgegeven adres. Het wordt met transpallet afgeladen en verreden op het gelijkvloers tot op de door de klant aangeduide plaats mits die zich in een straal van 35 m van de vrachtwagen bevindt en bereikbaar is via een egale en verharde weg zonder niveaoverspringingen (berijdbaarheid voor transpallet noodzakelijk). Enkel ketels tot 200 kg en in blok kunnen, wanneer het gebruik van een transpallet niet mogelijk blijkt, met behulp van een steekwagentje vervoerd worden (mits voor steekwagentje berijdbare bodem). Wanneer noch transpallet, noch steekwagen gebruikt kunnen worden, zal het materiaal naast onze vrachtwagen afgeladen worden en dient de installateur voor de verdere behandeling van het materiaal in te staan. Goederen die omwille van hun gewicht of volume niet door één persoon met behulp van een transpallet verplaatst kunnen worden, dienen door de zorgen van de klant en met behulp van andere heftoestellen (bv. vorkheftruck of kraan) van de vrachtwagen afgeladen en naar de plaats van bestemming vervoerd te worden. Voorafgaande afspraken zijn in dat geval onontbeerlijk.
Adres / losplaats	In geval van verkeerde of onduidelijke opgave van leveringsadres zal een tweede noodzakelijk geworden transport aangerekend worden. Hetzelfde geldt in geval van onbereikbare losplaats.
Beschadigingen	Bosch Thermotechnik GmbH is houder van een ISO 9001 certificaat. Dat houdt de aanwezigheid in van een kwaliteitscontrolesysteem inzake goederenbehandeling- en transport. De kans op beschadiging bij aanlevering op de werf of bij de klant is daarom uiterst gering. Iedere klacht omtrent beschadiging van de goederen dient daarom onmiddellijk en alleszins ten laatste 24u. na ontvangst schriftelijk aan onze administratie gemeld te worden.
Terugname	Terugnages moeten vooraf aangevraagd te worden. Wij behouden ons het recht voor te beslissen over de mogelijkheid van een eventuele terugname en er de modaliteiten van te bepalen (bv. tegen welke waarde, bepalen van een bijdrage in de transport- en administratiekosten en dergelijke).
Annulatie	Bestellingen kunnen enkel geannuleerd worden mits ons voorafgaand schriftelijk akkoord en tegen de door ons gestelde voorwaarden.



Algemene voorwaarden (versie 2020/04)

1. Toepassingsgebied

Deze voorwaarden zijn van toepassing op elke overeenkomst waarbij Bosch Thermotechnology nv - hierna de vennootschap genoemd - zich verbindt de eigendom van een roerend lichamelijk goed over te dragen of, ten behoeve van haar medecontractant, om welke materiële prestatie dan ook te leveren. Deze voorwaarden hebben altijd voorrang op de eventuele algemene voorwaarden van de klant. Van huidige voorwaarden kan enkel afgeweken worden door bijzondere voorwaarden die door de partijen schriftelijk worden overeengekomen. De huidige voorwaarden blijven in dat geval van toepassing voor alles wat niet geregeld werd in bedoelde bijzondere voorwaarden. Indien enige bepaling van deze voorwaarden niet zou kunnen toegepast worden, zal deze vervangen worden door een gelijkaardige bepaling rekening houdend met het oorspronkelijk beoogde doel. Niettemin blijven alle andere bepalingen van toepassing.

2. Prijzen / Offertes

Het publiceren van tarieven en catalogen gebeurt enkel met prijsindicatiebedoeling en onder voorbehoud van technische wijzigingen en is geen formele verbintenis vanwege de vennootschap.

Elke offerte, aanbieding of prijsopgave is louter informatief en verbindt de vennootschap niet. Dit geldt in het bijzonder voor de vermelde prijzen, leveringstermijnen, betalingstermijnen en eventuele berekeningen en adviezen. Bij schriftelijke aanvaarding door de klant komt een definitief akkoord pas tot stand bij ontvangst door de klant van de orderbevestiging uitgaand van de vennootschap. Elk akkoord is in het bijzonder afhankelijk van de voorafgaandelijke goedkeuring door de dienst krediet analyse van de vennootschap.

De prijzen zijn gebaseerd op de huidige prijzen, tarieven en voorwaarden van de grondstoffen, lonen, wedden, sociale lasten, algemene onkosten, transportkosten, douanerechten, fiscale taksen, wisselkoersen, belastingen en andere afhoudingen. Indien gedurende de duur van de optie of de uitvoering van de bestelling, één of meerdere van de bovenvermelde factoren wijzigingen ondergaan, behoudt de vennootschap zich het recht voor de prijzen aan te passen. Deze aanpassing treedt in werking vanaf de schriftelijke mededeling hiervan aan de klant. Lopende contracten moeten, bij niet-akkoord van de klant, schriftelijk opgezegd worden ten laatste 7 kalenderdagen na kennisgeving van de aanpassing. De prijzen zijn enkel geldig voor leveringen in België, tenzij uitdrukkelijk anders werd overeengekomen. Alle vermelde prijzen zijn steeds exclusief BTW.

3. Leveringen

De leveringstermijnen die eventueel voorkomen op eender welk contractueel document dat tegenstelbaar is aan de vennootschap, hebben een benaderend karakter. In geen geval kan de overschrijding van deze termijn aanleiding geven tot een

contractuele aansprakelijkheid in hoofde van de vennootschap. Elk geval van overmacht en elke omstandigheid die de vennootschap redelijkerwijze niet kon voorzien bij de totstandkoming van de overeenkomst, brengt automatisch de schorsing van de leveringstermijn met zich mee en dit gedurende de hele duur van de gebeurtenis die de levering binnen de afgesproken termijn verhindert. Op het tijdstip van de levering gaat het risico van de goederen over op de klant. De bestelbon geeft duidelijk de overeengekomen leveringsvoorwaarden en wijze van vervoer aan. Tenzij anders bepaald op de bestelbon:

- worden de goederen geacht geleverd en in ontvangst te zijn genomen op één van de door ons aangegeven en erkende afhaalpunten, en aldaar bij vertrek in goede staat te zijn bevonden;
- reizen zij voor rekening en risico van de klant, welke ook de leveringsvoorwaarden of wijze van vervoer wezen.

Iedere klacht omtrent beschadiging of niet-overeenstemming van de goederen met de bestelling, dient onmiddellijk en alleszins ten laatste binnen de 24 uur na ontvangst, op straffe van on-ontvankelijkheid, ter kennis van de vennootschap gebracht te worden. Wanneer de levering op kosten van de vennootschap gebeurt, zal elk tweede transport noodzakelijk geworden bij iedere verkeerde of onduidelijke opgave van leveringsadres of in geval van onbereikbare losplaats, sowieso aangerekend worden. In geval van afwezigheid bij de geplande interventieafpraak of laattijdige annulatie van uw interventieaanvraag, zal een forfaitaire kostenvergoeding aangerekend worden.

4. Beding van eigendomsvoorbehoud

De goederen, voorwerp der leveringen, blijven eigendom van de vennootschap, tot op het ogenblik van hun werkelijke en volledige betaling, zijnde het ogenblik dat het geheel van de verkoopprijs en al zijn bijhorigheden (kosten, eisbaar geworden forfaitaire schadevergoedingen, verwijntresten e.d.) werkelijk betaald zijn. Tot op dat ogenblik zal de vennootschap de goederen op eender welk ogenblik en door een eenvoudige aangetekende brief mogen opeisen en ophalen. Zolang de eigendom van het geleverde goed niet is overgegaan, mag de klant het goed niet verpanden, noch aan een derde enig recht daarop verlenen, noch vermengen met een ander roerend goed. Alle risico's zijn ten laste van de klant. De betaalde voorschotten blijven aan de vennootschap verworven ter vergoeding van de mogelijke verliezen bij wederverkoop. Ingeval de klant de aan de vennootschap toebehorende goederen, zelf verwerkt en/of herverkoopt, draagt hij vanaf heden aan de vennootschap alle schuldvorderingen die voortkomen uit deze herverkoop over, dit tot het ogenblik van de volledige betaling aan de vennootschap door de klant van de prijs.

5. Waarborg

De waarborgperiode voor fabricagefouten beloopt 24 maanden vanaf de datum van de

installatie, mits voorlegging van de factuur van de installateur. De stukken die - door de vennootschap erkende - fabricagefouten vertonen, worden vervangen of in de werkhuizen van de vennootschap hersteld. De verantwoordelijkheid van de vennootschap beperkt zich enkel tot de vervanging en herstelling van deze stukken, zonder terugbetaling, vergoeding of schadeloosstelling om welke reden ook. De verstrekte waarborg beperkt zich enkel en alleen tot de stukken zelf, en verlengt of hernieuwt geenszins de initiële duurtijd van de waarborgperiode. De waarborg geldt niet:

- voor defecten of schade, veroorzaakt door een ongeval, niet naleving van de gebruiksvorschriften, het gebruik voor doeleinden waarvoor de producten niet bestemd zijn, het gebruik van minderwaardige onderhouds- en verbruiksproducten,
- voor tussenkomsten die normaal het voorwerp uitmaken van onderhoudsactiviteiten,
- voor onderdelen waarvan de gebruiksduur minder lang is dan de waarborgperiode (o. a. onderdelen onderhevig aan normale slijtage),
- in geval de producten niet onderhouden werden volgens de voorschriften van de vennootschap.

De waarborg vervalt wanneer de koper zijn contractuele of financiële plichten niet nagekomen is.

6. Aansprakelijkheid

De totale contractuele en extracontractuele aansprakelijkheid van de vennootschap zal, met inbegrip van aansprakelijkheid voor opzet of grove schuld, steeds beperkt zijn tot EUR 2.500.000 per schadegeval. De vennootschap zal in geen geval aansprakelijk kunnen gesteld worden voor enigerlei onrechtstreekse schade, met inbegrip van gebruiks- of winstderving, of voor eventuele immateriële schade. De vennootschap kan niet aansprakelijk worden gesteld voor verlies of schade dat/die rechtstreeks of onrechtstreeks veroorzaakt werd door onoordeelkundig gebruik van geleverde producten of diensten, of door het gebruik van deze producten of diensten voor een ander doel dan waarvoor deze geschikt zijn volgens objectieve criteria, de instructies of voor een ander doel dan waarvoor deze redelijkerwijze worden verwacht te worden gebruikt. De vennootschap is nooit aansprakelijk voor door derden eventueel gebrekkig geïnstalleerde toestellen, waarvoor de tussenkomst aan de na-verkoopservice werd aangevraagd.

7. Betalingsvoorwaarden

Alle facturen zijn contant betaalbaar, netto en zonder disconto, behoudens andersluidende schriftelijke overeenkomst. Bij niet contante betaling van een interventie van de na-verkoopservice zal een forfaitair bedrag van € 15,00 (exclusief BTW) administratiekosten worden aangerekend. Elke niet binnen de 10 kalenderdagen dagen na ontvangst schriftelijk geprotesteerde



Info

factuur wordt geacht definitief aanvaard te zijn. De niet betaling van een factuur op de vervaldag brengt mede dat alle nog openstaande facturen onmiddellijk opeisbaar worden welke ook de vooraf toegestane betalingsvoorwaarden waren. De vennootschap behoudt zich bovendien het recht voor de nog niet geleverde bestelling of gedeelten van bestelling te annuleren. Bij niet naleving van een vervaldag, alsook bij eender welke vertraging van een betaling, zullen de bedragen die de klant aan de vennootschap verschuldigd blijft, van rechtswege en zonder voorafgaande ingebrekestelling, een intrest opleveren van 8% op jaarbasis, waarbij een aangevangen maand als een volledige maand zal gelden. Bovendien worden de onbetaalde bedragen verhoogd met een bedrag van 10%, met een minimum van € 50,00 (exclusief BTW), ten titel van schadebeding, indien deze bedragen nog verschuldigd zijn 15 dagen na verzenden van een ingebrekestelling.

Ingeval de klant nalaat zijn verbintenissen na te leven en dit binnen de 15 dagen vanaf de vervaldag van een factuur, kan de verkoop van rechtswege en zonder ingebrekestelling ontbonden worden, onverminderd de rechten van de vennootschap op alle schadevergoeding en intresten. De wilsuiting hiertoe per aangetekend schrijven, zal hiervoor volstaan.

De vennootschap behoudt zich het recht voor om, zelfs na gedeeltelijke verzending van de goederen, van de klant alle gepaste waarborgen te eisen voor de goede uitvoering der genomen verbintenissen.

8. Afzegging van bestelling en terugname

Goederen kunnen enkel worden teruggenomen mits het voorafgaandelijk schriftelijk akkoord van de vennootschap, indien ze: (1) in nieuwe staat zijn, (2) in normale voorraad gevolgd worden, (3) in de oorspronkelijke en onbeschadigde verpakking terugbezorgd worden en (4) indien de

nummers van de afleverbon en van de factuur opgegeven worden. De vennootschap kan vrij de waarde van de teruggenomen goederen bepalen. Bestellingen van niet in de normale voorraad gevolgde goederen kunnen niet worden geannuleerd. Ontvangst van terugzendingen door of namens de vennootschap houdt geen erkenning in van gebreken aan het geleverde of van enige aansprakelijkheid.

9. Toepasselijk rechten en bevoegde rechtbanken

Op deze algemene voorwaarden, en de overeenkomst die daaruit voortvloeit, is uitsluitend het Belgisch recht van toepassing. Elk geschil betreffende de geldigheid, de interpretatie en de uitvoering van deze algemene voorwaarden en de overeenkomst die daaruit voortvloeit, wordt beslecht door de rechtbanken van Mechelen.

Buderus

Bosch Thermotechnology nv/sa
Zandvoortstraat 47
2800 Mechelen

Warehouse
Zandvoortstraat 35
2800 Mechelen

Partner Portal
www.partner.buderus.be
facebook.com/buderusbelgium
www.linkedin.com/company/buderus-belgium

www.buderus.be

