

België | Geldig vanaf 1 februari 2024

Prijslijst 2024

Buderus

- 1 Residentiële installaties
- 2 Middelgrote en grote installaties
- 3 Toebehoren - Logafix
- 4 Lagetemperatuurradiatoren en vloerverwarming**





Symbolen

Symbolen



Beschrijving



Vlakke paneelradiatoren



Verdelers



Vloerverwarming



Badkamerradiatoren



Toebehoren



Geprofileerde paneelradiatoren



Systeemoverzicht



Technische gegevens

i

1

Vloerverwarming

Logafloor ▶

2

Lagetemperatuurradiatoren

Logatrend VC-Plan WP+ ▶

3

Info

▶

1

Logafloor Comfort
Logafloor Tacker
Verdelers
Verdelers - reserveonderdelen
Thermostaten - bedraad
Thermostaten - draadloos
Overige toebehoren

2

Nieuw in ons gamma vanaf 2025

3

Transportkosten
Leveringsvoorwaarden
Verkoopsvoorwaarden

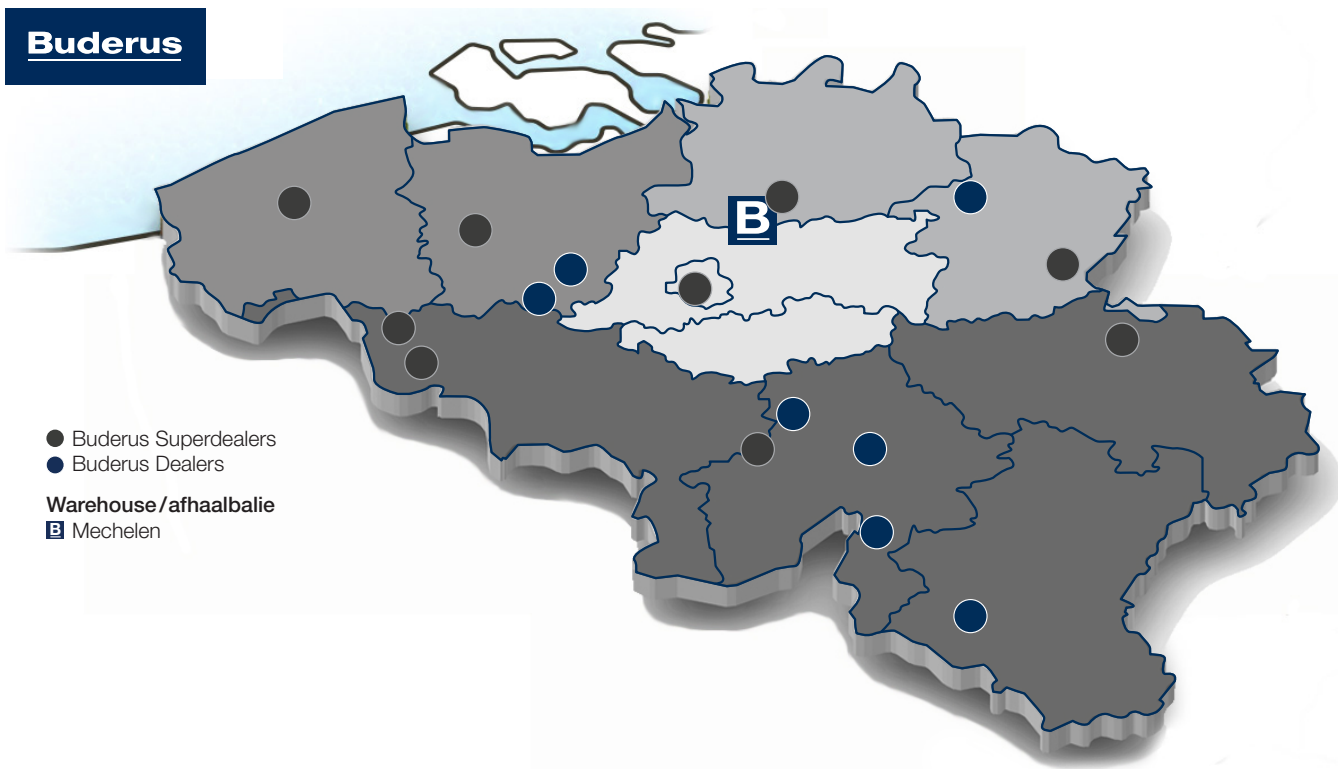

- Buderus Superdealers
- Buderus Dealers

Warehouse/afhaalbalie
B Mechelen

Regionaal netwerk van Buderus dealers		🌐	
Vind hier ons Buderus-groothandelsnetwerk	www.superdealer.buderus.be		
Gecentraliseerde diensten		@	📞
Technische helpdesk	service.helpdesk@buderus.be		015 465 500
Interventieaanvragen	service.planning@buderus.be		015 465 500
Klachten / problemen / feedback	www.uwfeedback.buderus-contact.be		
Administratieve vragen	service.admin@buderus.be		
Academy (opleidingen - klassikaal / webinars)		🌐	@
Inschrijvingen	www.academy.buderus.be		
Informatie over opleidingen (geen inschrijvingen)	academy@buderus.be		015 465 745
eShop - Online bestellingen / leveringen		🌐	@
Online bestellingen en leveringen van toestellen en wisselstukken (24/7)	www.shop.buderus.be		tools@buderus.be
Offertedienst		🌐	@
Projectaanvragen (Residentiële aanvragen via de regioteams)	www.quotations.buderus.be		quotations@buderus.be
Regioteams - bestellingen / leveringen / residentiële offerteaanvragen		@	📞
Provincie Antwerpen	antwerpen@buderus.be		015 465 506
Provincie Limburg	limburg@buderus.be		015 465 506
Provincie Oost-Vlaanderen	oostvlaanderen@buderus.be		015 465 505
Provincie West-Vlaanderen	westvlaanderen@buderus.be		015 465 505
Provincie Vlaams-Brabant	vlaamsbrabant@buderus.be		015 465 507
Brussel	brussel@buderus.be		015 465 507
Provincie Waals-Brabant	brabantwallon@buderus.be		015 465 507
Provincie Henegouwen	hainaut@buderus.be		015 465 508
Provincie Luik	liege@buderus.be		015 465 508
Provincie Namen	namur@buderus.be		015 465 508
Provincie Luxemburg	luxembourg@buderus.be		015 465 508
Warehouse - bestellingen / afhaalbalie		📍	@
Mechelen	Zandvoortstraat 35		antwerpen@buderus.be 015 465 506

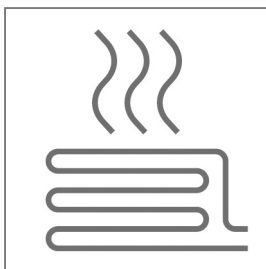

Logafloor Comfort



p. 1002



p. 1003

Logafloor Tacker



p. 1004



p. 1005

Verdelers



p. 1006

Verdelers - reserveonderdelen



p. 1006

Thermostaten - bedraad



p. 1007

Thermostaten - draadloos



p. 1008

Overige toebehoren



p. 1008



Logafloor Comfort

Opmerking

Voor de plaatsing van een systeem voor vloerverwarming moet er doorgaans gebruik gemaakt worden van een bijkomende isolatie voor de platen.

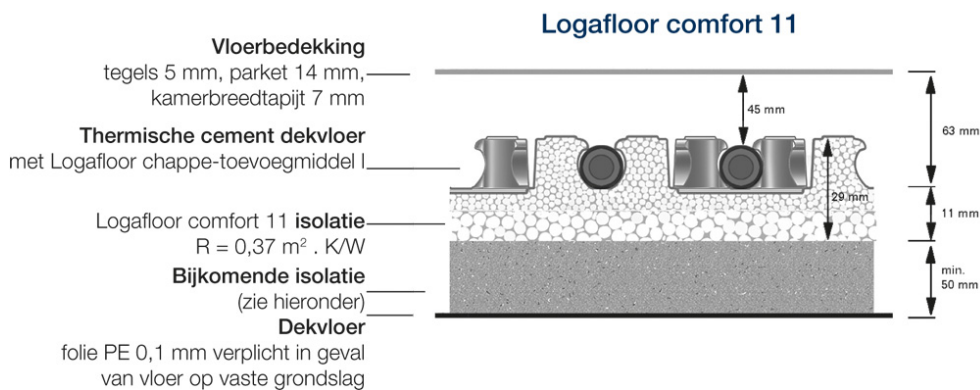
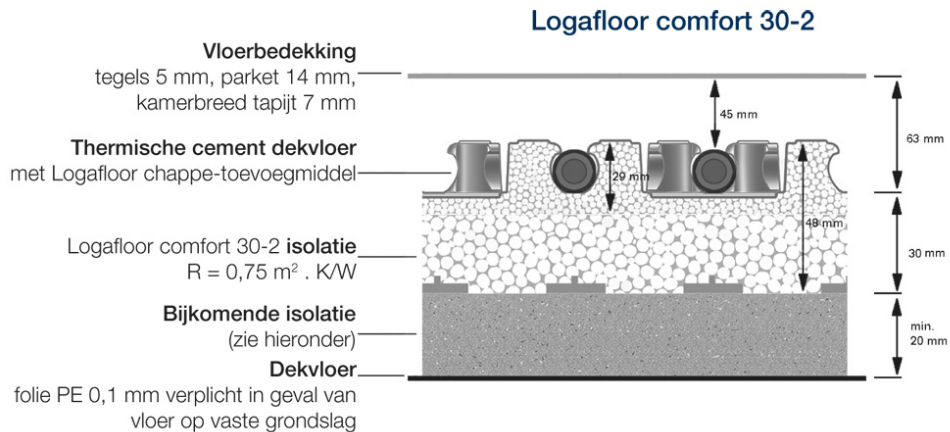

Bijkomende isolatie te voorzien als:

Onderaan onrechtstreeks verwarmd of niet verwarmde ruimte (kelder, kruipkelder, dalle de sol)

- met 30-2: $R_{\text{min.}} = 0,5 \text{ m}^2 \cdot \text{K/W}$ (20 mm

EPS 040)

- met 11: $R_{\text{min.}} = 1 \text{ m}^2 \cdot \text{K/W}$ (40 mm EPS 040)

Buitenlucht onderaan

- met 30-2: $R_{\text{min.}} = 1,25 \text{ m}^2 \cdot \text{K/W}$ (50 mm

EPS 040)

- met 11: $R_{\text{min.}} = 1,75 \text{ m}^2 \cdot \text{K/W}$ (70 mm EPS 040)

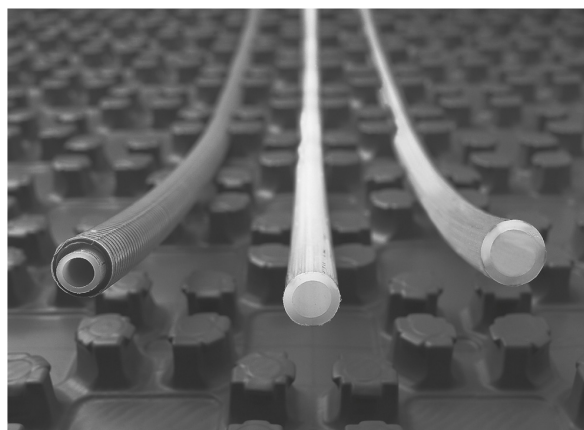

Modern beproefd systeem voor een hoogwaardige vloerverwarming

- Uitstekend geschikt voor een aangename warmte in nieuwbouw.
- Systeemplaat met CFK-vrije Polystyrol-isolatie in een noppenstructuur voor het bevestigen van de verwarmingsbuis.
- Mogelijke verlegafstanden

- recht: 5,5 - 11 - 16,5 - 22 - 27,5 - 33 cm
- diagonaal: 7,5 - 15 - 22,5 - 30 cm







Rationele arbeidstijd

- Systeemplaat in een handig formaat voor een snelle plaatsing door 1 persoon.
- Overlappende door het drukknopprincipe voor verlegging zonder werktuigen.

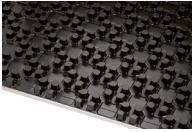
- Optimale buisnoppen voor een zekere bevestiging van de buis in alle richtingen, ook diagonaal.
- Uitgebreid assortiment van toebehoren voor een vakkundige plaatsing.



Toebehoren

Aanwijzing	Beschrijving	Artikelnummer	€	
	Grondplaat 30-2 <ul style="list-style-type: none"> ■ 1496 x 930 (nuttig oppervlak: 1,34 m²) ■ Dikte isolatie 30 mm, noppenhoogte 19 mm ■ Max. belasting 5 kN/m² ■ Thermische weerstand: R = 0,75 m² K/W ■ 13,4 m²/pak 	7738329339	297,00	
	Grondplaat 11 <ul style="list-style-type: none"> ■ 1496 x 930 mm (nuttig oppervlak: 1,34 m²) ■ Dikte isolatie 11 mm, noppenhoogte 19 mm ■ Max. belasting: 150 kN/m² ■ Thermische weerstand: R = 0,37 m² K/W ■ 24,12 m²/pak 	7738329340	489,00	
	Grondplaat Light <ul style="list-style-type: none"> ■ 1550 x 880 x 170 mm (nuttig oppervlak: 1,2 m²) ■ Max. belasting 5 kN/m² ■ Zonder isolatie ■ 16,8 m²/pak 	7738339039	273,00	
	PE-Xa systeembuis van polyethyleen <ul style="list-style-type: none"> ■ Zuurstofdicht volgens DIN 4726 ■ Maximale bedrijfstemperatuur 90 °C ■ Maximale bedrijfsdruk 6 bar 	PE-Xa 14 x 2 - rol 240 m	7738318710	471,00
		PE-Xa 14 x 2 - rol 640 m	7738318703	1.251,00
		PE-Xa 16 x 2 - rol 640 m	7738318705	1.285,00
	Zelfklevende randisolatie <ul style="list-style-type: none"> ■ 8 mm dik, 150 mm hoog ■ Rol 25 m 	81501404	19,70	
	Beschermingsbocht 14-17 <ul style="list-style-type: none"> ■ Doorvoerbochten ■ Uit slagvast kunststof, toepassing als buisbescherming naar verdeler en plafonddoorvoering 	7738322518	1,05	
	Bewegingsvoeg, buisbescherming 14 <ul style="list-style-type: none"> ■ Geribde PE buis, opengesneden, voor buisbescherming in bewegingsvoegen ■ Lengte 400 mm 	7738322517	1,05	
	Logafloor chappe-toevoegmiddel <ul style="list-style-type: none"> ■ 10 kg ■ 0,14 kg/m² voor een hoogte van de dekvloer van 45 mm boven de leidingen (63 mm boven de plaat) en een belasting van 2 kN/m² ■ Droogtijd voordat er functioneel kan verwarmd worden: 21 dagen 	7738322519	43,35	
	Rond profiel <ul style="list-style-type: none"> ■ Schuimprofiel PE 20 mm onder de verbindingsvoeg te plaatsen of om de lip van de randbewegingsvoeg te bevestigen ■ Rol 50 m 	7738322524	28,05	
	Bewegingsvoeg <ul style="list-style-type: none"> ■ Profiel 10/80 mm ■ PE schuim met tweezijdige harde folie en kleefvoet ■ 2 m/stuk 	7738322516	17,65	



Logafloor Tacker









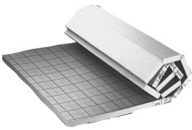

Budget vriendelijk systeem voor een hoogwaardige vloerverwarming

- Uitstekend geschikt voor een aangename warmte in nieuwbouw
- Scheurbestendige en waterdichte folie uit geweven polypropyleen met zilveren coating en rasterpatroon
- Gemarkeerde verlegafstanden 5 -10 -15 -20 -25 -30 cm
- Perfect op elkaar afgestemde systeemcomponenten
- Folie in rolformaat voor een snelle plaatsing door 1 persoon
- Volledig assortiment aan toebehoren voor een vakkundige plaatsing
- Verpakt per rol van 103 m²



Toebehoren

Aanwijzing	Beschrijving	Artikelnummer	€	
 Logafloor Tacker-folie	<ul style="list-style-type: none"> ■ Scheurbestending en waterdicht ■ Gemarkerde verlegafstanden elke 50 mm ■ Rol van 103 m² ■ Dikte van 0,25 mm 	7738325780	208,00	
	<ul style="list-style-type: none"> ■ Zuurstofdicht volgens DIN 4726 ■ Maximale bedrijfstemperatuur 90 °C ■ Maximale bedrijfsdruk 6 bar 	PE-Xa 14 x 2 - rol 240 m	7738318710	471,00
		PE-Xa 14 x 2 - rol 640 m	7738318703	1.251,00
		PE-Xa 16 x 2 - rol 640 m	7738318705	1.285,00
 Logafloor chappe-toevoegmiddel	<ul style="list-style-type: none"> ■ 10 kg ■ 0,14 kg/m² voor een hoogte van de dekvloer van 45 mm boven de leidingen (63 mm boven de plaat) en een belasting van 2 kN/m² ■ Droogtijd voordat er functioneel kan verwarmd worden: 21 dagen 	7738322519	43,35	
 Zelfklevende randisolatie	<ul style="list-style-type: none"> ■ 8 mm dik, 150 mm hoog ■ Rol 25 m 	81501404	19,70	
 Beschermingsbocht 14-17	<ul style="list-style-type: none"> ■ Doorvoerbochten ■ Uit slagvast kunststof, toepassing als buisbescherming naar verdeler en plafonddoorvoering 	7738322518	1,05	
 Bewegingsvoeg	<ul style="list-style-type: none"> ■ Profiel 10/80 mm ■ PE schuim met tweezijdige harde folie en kleefvoet ■ 2 m/stuk 	7738322516	17,65	
 Logafloor tacker clip	<ul style="list-style-type: none"> ■ Geschikt voor buisdiameters 14 - 20 mm ■ Zwart ■ Verpakt per 1000 stuks 	7738317717	30,15	
 Systemtacker	<ul style="list-style-type: none"> ■ Met ergonomisch handvat. ■ Voor bevestiging van tacker clip (7738317717) 	7738322505	194,00	



Verdelers

Logafloor inox verdeler DN32

- DN32 verdeler van hoge kwaliteit austenitisch roestvast staal
- Met instelbare (0-5 l/min) geïntegreerde debietmeters met kijkglas
- Met geïntegreerde regelventielen volgens DIN EN 1264-4
- Met ventielen voor ontluchting, vullen, spoelen en aftappen
- Draadaansluiting 3/4" (euroconus)
- Inclusief gemonteerde kogelkranen 3/4" (zware uitvoering)
- Voorzien van vul- en aftapkranen met ontluchting
- Compatibel met servomotoren M30 x 1,5

type	aantal kringen	bouwlengte mm	Voor de breedte van de verdeelkast mm	Artikelnummer	€
HVE-FD-AK/2	2	300	410	7738317008	155,00
HVE-FD-AK/3	3	350		7738317009	184,00
HVE-FD-AK/4	4	400	510	7738317010	215,00
HVE-FD-AK/5	5	450		7738317011	246,00
HVE-FD-AK/6	6	500	610	7738317012	279,00
HVE-FD-AK/7	7	550		7738317013	311,00
HVE-FD-AK/8	8	600		7738317014	345,00
HVE-FD-AK/9	9	650	760	7738317015	373,00
HVE-FD-AK/10	10	700		7738317016	402,00
HVE-FD-AK/11	11	750	910	7738317017	433,00
HVE-FD-AK/12	12	800		7738317018	463,00
HVE-FD-AK/13	13	850	1060	7738319580	526,00
HVE-FD-AK/14	14	900		7738319581	558,00
HVE-FD-AK/15	15		1210	7738319582	592,00
HVE-FD-AK/16	16	1000		7738319583	632,00







Aanwijzing	Beschrijving	Artikelnummer	€
	Logafix klemkoppelingen (set van 2 stuks)	KLV 14 - 14 mm x 2 mm	7738318929 8,00
		KLV 16 - 16 mm x 2 mm	7738318930 8,00
	Logafloor dubbele nippel	■ 3/4" Euroconus ■ voor schroefkoppeling 14 - 17x2	7738322510 10,40

Verdelers - reserveonderdelen

Aanwijzing	Beschrijving	Artikelnummer	€
	Geïntegreerd vernikkeld regelventiel	7738309970	10,60
	Debietmeter	■ met kijkglas 1/2", 0-5 l/min	7738309975 20,85
	Aansluitnippel	■ FD 1/2" x 3/4"	7738309974 4,10







Thermostaten - bedraad

Aanwijzing	Beschrijving	Artikelnummer	€
	<p>Elektromechanische ruimtethermostaat RTU</p> <ul style="list-style-type: none"> ■ Kleur puur wit RAL9010 ■ Uitvoering 230V / 10A ■ Instelbereik 5 - 30 °C ■ Voor inbouwmontage 	83849317	81,00
	<p>Digitale ruimtethermostaat DRT</p> <ul style="list-style-type: none"> ■ Met LCD-scherm en dag- en weekprogramma (3 temperaturniveaus / 6 vrij te selecteren tijdsintervallen per dag) ■ Kleur puur wit RAL9010 ■ Uitvoering 230 V / 8A ■ Instelbereik 5-40 °C 	83849316	238,00
	<p>Controle verdeler RM230/6 / RM230/8</p> <ul style="list-style-type: none"> ■ Voor eenvoudige bedrading van de zone-regeling per vertrek ■ Uitvoering 230V (stroomloos gesloten) ■ Bescherming tegen overbelasting door verwisselbare zekering ■ RM 230/6 Voor de aansluiting van 6 ruimtethermostaten met max. 13 servomotoren 230 V 	83849318	106,00
	<p>Controle verdeler RM230/8</p> <ul style="list-style-type: none"> ■ Voor eenvoudige bedrading van de zone-regeling per vertrek ■ Uitvoering 230V (stroomloos gesloten) ■ Bescherming tegen overbelasting door verwisselbare zekering ■ RM 230/8 Voor de aansluiting van 8 ruimtethermostaten met max. 13 servomotoren 230 V 	7747204815	160,00
	<p>Magneetaandrijving KTS M30 x 1,5</p> <ul style="list-style-type: none"> ■ Voor ruimtetemperatuurregeling per vertrek ■ Compatibel met Logafloor verdelers ■ Gestuurd door een in het vertrek geplaatste ruimtethermostaat ■ Uitvoering 230V (stroomloos gesloten) 	7738325657	30,30



Thermostaten - draadloos

Aanwijzing	Beschrijving	Artikelnummer	€	
 Draadloze ruimtethermostaat FRTA	<ul style="list-style-type: none"> voor draadloze radio-overdracht van de controlewaarden naar een ontvanger kleur puur wit RAL9010 instelbereik 5 - 30 °C 1 schakelaar dag / nacht / auto batterij gevoed (2 x 1,5 V) / vervang indicator 	7747200988	180,00	
 1-kanaals radio-ontvanger 1KF	<ul style="list-style-type: none"> voor aansluiting van max 20 servomotoren 230V automatische adressering door learning mode in de zender signaal-LED voor indicatie van de schakeltoestand kleur puur wit RAL9010 afmetingen 75 x 75 x 27 mm 	7747200990	210,00	
 Meerkanaals radio-ontvanger 4KF / 6KF	<ul style="list-style-type: none"> voor aansluiting van max 10 servomotoren 230V met pomp logica en timer-functie voor het aansluiten van extra analoge draadloze kamerthermostaten kleur puur wit RAL9010 	4KF (4-kanaals / zones) afmetingen 372 x 57 x 52 mm	7747200991	422,00
		6KF (6-kanaals / zones) afmetingen 450 x 57 x 52 mm	7747200992	495,00
 Meerkanaals radio-ontvanger met geïntegreerde schakelklok 8KF	<ul style="list-style-type: none"> voor aansluiting van max 15 servomotoren 230V met pomp logica en timer-functie voor het aansluiten van extra analoge draadloze kamerthermostaten omschakeling verwarmen / koelen via extern signaal kleur puur wit RAL9010 8KF (8-kanaals / zones) afmetingen 310 x 90 x 68 mm 	7747200993	800,00	

Overige toebehoren

Aanwijzing	Beschrijving	Artikelnummer	€
PE-folie - brandwerend	<ul style="list-style-type: none"> dikte 0,2 mm voor aan aarde grenzende vlakken voor extra vochtwering 100 m² 	43023959	208,00





Logatrend VC-Plan WP+



Nieuw in ons gamma in 2025

Logatrend VC-Plan WP+

- Werkt met aanvoertemperaturen tussen 35 °C en 45 °C
 - Ideaal product in combinatie met warmtepomp
 - Geïntegreerde elektrische ventilatoren verhogen de capaciteit met een verhoogde convectie in de hele ruimte
 - Combinatie van stralingswarmte en doeltreffende convectie
 - Slimme functies: Weekprogramming, openraamdetectie, boostmodus, zelflerende programma's...
 - Focus op een laag geluidsniveau
 - Perfecte keuze voor nieuwbouw en in het bijzonder voor renovaties
-

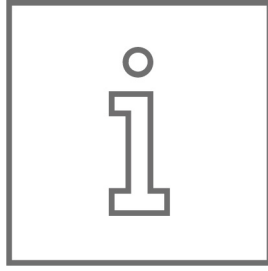

Transportkosten



p. 3002

Leveringsvoorwaarden



p. 3002

Algemene voorwaarden



p. 3003

**Transportkosten**

Levering in België	€
Leveringen volgens onze eigen route- en dagplanning	
Levering > 100 euro netto BTW niet inbegrepen	gratis
Levering < 100 euro netto BTW niet inbegrepen	10,00
Expressverzendingen	
Op speciale aanvraag van de klant en in functie van de beschikbare transportmiddelen, onmogelijk vaste uren te garanderen	
– vaste kost voor de eerste 30 km	36,00
– per extra km	0,58
– wachttijd (per 15 min)	12,00
Excl. forfaitaire verpakingskosten De werkelijke transportkosten worden doorgerekend Alle vermelde prijzen zijn nettoprijzen excl. BTW	

Leveringsvoorwaarden

Levering	Onze standaardleveringen worden georganiseerd op basis van een eigen route- en dagplanning. Dit houdt in: leveringen op vaste dagen voor elke regio (normaal leveringsritme: om de 3 dagen of volgens ons leveringschema). Om de leveringen tijdig te kunnen inplannen, dienen de orders ten minste 2 werkdagen voor de dag van levering in bezit te zijn van onze administratieve diensten (d.w.z. op werkdag A voor levering op werkdag C).
Transportkosten en koerierdiensten	Zie hoofdstuk "Levering in België".
Vrachtwagens	In de regel gebeuren de leveringen met vrachtwagens van 16 ton die uitgerust zijn met een laadklep en enkel bemand zijn met een chauffeur. Onze vrachtwagens zijn van het gesloten kasttype (breedte ca. 2,5 m, lengte ca. 9 m en hoogte ca. 3,5 m). Zeildoekvrachtwagen voor lossen met werkkraan: op speciale aanvraag.
Palletten	De europalletten / industriële palletten waarop sommige goederen zich bevinden zijn eigendom van onze firma. Voor zover ze door onze chauffeur niet dadelijk meegenomen worden, dienen ze door de klant in zijn magazijn bewaard te worden voor teruggave bij de eerstvolgende levering. Niet teruggegeven palletten zullen aan de klant aangerekend worden a rato van 19,00 euro (netto) per pallet.
Aanwezigheid van de klant	Tenzij anders afgesproken zal het materiaal op het leveringsadres enkel afgezet worden voor zover daar een persoon aanwezig is die door de klant gemandateerd werd om het materiaal in ontvangst te nemen en de leveringsbonnen te ondertekenen.
Lossen	Het materiaal wordt geleverd op het adres van de klant of op een door hem opgegeven adres. Het wordt met transpallet afgeladen en verreden op het gelijkvloers tot op de door de klant aangeduide plaats mits die zich in een straal van 35 m van de vrachtwagen bevindt en bereikbaar is via een egale en verharde weg zonder niveaoverspringingen (berijdbaarheid voor transpallet noodzakelijk). Enkel ketels tot 200 kg en in blok kunnen, wanneer het gebruik van een transpallet niet mogelijk blijkt, met behulp van een steekwagentje vervoerd worden (mits voor steekwagentje berijdbare bodem). Wanneer noch transpallet, noch steekwagen gebruikt kunnen worden, zal het materiaal naast onze vrachtwagen afgeladen worden en dient de installateur voor de verdere behandeling van het materiaal in te staan. Goederen die omwille van hun gewicht of volume niet door één persoon met behulp van een transpallet verplaatst kunnen worden, dienen door de zorgen van de klant en met behulp van andere heftoestellen (bv. vorkheftruck of kraan) van de vrachtwagen afgeladen en naar de plaats van bestemming vervoerd te worden. Voorafgaande afspraken zijn in dat geval onontbeerlijk.
Adres / losplaats	In geval van verkeerde of onduidelijke opgave van leveringsadres zal een tweede noodzakelijk geworden transport aangerekend worden. Hetzelfde geldt in geval van onbereikbare losplaats.
Beschadigingen	Bosch Thermotechnik GmbH is houder van een ISO 9001 certificaat. Dat houdt de aanwezigheid in van een kwaliteitscontrolesysteem inzake goederenbehandeling- en transport. De kans op beschadiging bij aanlevering op de werf of bij de klant is daarom uiterst gering. Iedere klacht omtrent beschadiging van de goederen dient daarom onmiddellijk en alleszins ten laatste 24u. na ontvangst schriftelijk aan onze administratie gemeld te worden.
Terugname	Terugnages moeten vooraf aangevraagd te worden. Wij behouden ons het recht voor te beslissen over de mogelijkheid van een eventuele terugname en er de modaliteiten van te bepalen (bv. tegen welke waarde, bepalen van een bijdrage in de transport- en administratiekosten en dergelijke).
Annulatie	Bestellingen kunnen enkel geannuleerd worden mits ons voorafgaand schriftelijk akkoord en tegen de door ons gestelde voorwaarden.



Algemene voorwaarden (versie 2020/04)

1. Toepassingsgebied

Deze voorwaarden zijn van toepassing op elke overeenkomst waarbij Bosch Thermotechnology nv - hierna de vennootschap genoemd - zich verbindt de eigendom van een roerend lichamelijk goed over te dragen of, ten behoeve van haar medecontractant, om welke materiële prestatie dan ook te leveren. Deze voorwaarden hebben altijd voorrang op de eventuele algemene voorwaarden van de klant. Van huidige voorwaarden kan enkel afgeweken worden door bijzondere voorwaarden die door de partijen schriftelijk worden overeengekomen. De huidige voorwaarden blijven in dat geval van toepassing voor alles wat niet geregeld werd in bedoelde bijzondere voorwaarden. Indien enige bepaling van deze voorwaarden niet zou kunnen toegepast worden, zal deze vervangen worden door een gelijkaardige bepaling rekening houdend met het oorspronkelijk beoogde doel. Niettemin blijven alle andere bepalingen van toepassing.

2. Prijzen / Offertes

Het publiceren van tarieven en catalogen gebeurt enkel met prijsindicatiebedoeling en onder voorbehoud van technische wijzigingen en is geen formele verbintenis vanwege de vennootschap.

Elke offerte, aanbieding of prijsopgave is louter informatief en verbindt de vennootschap niet. Dit geldt in het bijzonder voor de vermelde prijzen, leveringstermijnen, betalingstermijnen en eventuele berekeningen en adviezen. Bij schriftelijke aanvaarding door de klant komt een definitief akkoord pas tot stand bij ontvangst door de klant van de orderbevestiging uitgaand van de vennootschap. Elk akkoord is in het bijzonder afhankelijk van de voorafgaandelijke goedkeuring door de dienst krediet analyse van de vennootschap.

De prijzen zijn gebaseerd op de huidige prijzen, tarieven en voorwaarden van de grondstoffen, lonen, wedden, sociale lasten, algemene onkosten, transportkosten, douanerechten, fiscale taksen, wisselkoersen, belastingen en andere afhoudingen. Indien gedurende de duur van de optie of de uitvoering van de bestelling, één of meerdere van de bovenvermelde factoren wijzigingen ondergaan, behoudt de vennootschap zich het recht voor de prijzen aan te passen. Deze aanpassing treedt in werking vanaf de schriftelijke mededeling hiervan aan de klant. Lopende contracten moeten, bij niet-akkoord van de klant, schriftelijk opgezegd worden ten laatste 7 kalenderdagen na kennisgeving van de aanpassing. De prijzen zijn enkel geldig voor leveringen in België, tenzij uitdrukkelijk anders werd overeengekomen. Alle vermelde prijzen zijn steeds exclusief BTW.

3. Leveringen

De leveringstermijnen die eventueel voorkomen op eender welk contractueel document dat tegenstelbaar is aan de vennootschap, hebben een benaderend karakter. In geen geval kan de overschrijding van deze termijn aanleiding geven tot een

contractuele aansprakelijkheid in hoofde van de vennootschap. Elk geval van overmacht en elke omstandigheid die de vennootschap redelijkerwijze niet kon voorzien bij de totstandkoming van de overeenkomst, brengt automatisch de schorsing van de leveringstermijn met zich mee en dit gedurende de hele duur van de gebeurtenis die de levering binnen de afgesproken termijn verhindert. Op het tijdstip van de levering gaat het risico van de goederen over op de klant. De bestelbon geeft duidelijk de overeengekomen leveringsvoorwaarden en wijze van vervoer aan. Tenzij anders bepaald op de bestelbon:

- worden de goederen geacht geleverd en in ontvangst te zijn genomen op één van de door ons aangegeven en erkende afhaalpunten, en aldaar bij vertrek in goede staat te zijn bevonden;
- reizen zij voor rekening en risico van de klant, welke ook de leveringsvoorwaarden of wijze van vervoer wezen.

Iedere klacht omtrent beschadiging of niet-overeenstemming van de goederen met de bestelling, dient onmiddellijk en alleszins ten laatste binnen de 24 uur na ontvangst, op straffe van on-ontvankelijkheid, ter kennis van de vennootschap gebracht te worden. Wanneer de levering op kosten van de vennootschap gebeurt, zal elk tweede transport noodzakelijk geworden bij iedere verkeerde of onduidelijke opgave van leveringsadres of in geval van onbereikbare losplaats, sowieso aangerekend worden. In geval van afwezigheid bij de geplande interventieafpraak of laattijdige annulatie van uw interventieaanvraag, zal een forfaitaire kostenvergoeding aangerekend worden.

4. Beding van eigendomsvoorbehoud

De goederen, voorwerp der leveringen, blijven eigendom van de vennootschap, tot op het ogenblik van hun werkelijke en volledige betaling, zijnde het ogenblik dat het geheel van de verkoopprijs en al zijn bijhorigheden (kosten, eisbaar geworden forfaitaire schadevergoedingen, verwijntresten e.d.) werkelijk betaald zijn. Tot op dat ogenblik zal de vennootschap de goederen op eender welk ogenblik en door een eenvoudige aangetekende brief mogen opeisen en ophalen. Zolang de eigendom van het geleverde goed niet is overgegaan, mag de klant het goed niet verpanden, noch aan een derde enig recht daarop verlenen, noch vermengen met een ander roerend goed. Alle risico's zijn ten laste van de klant. De betaalde voorschotten blijven aan de vennootschap verworven ter vergoeding van de mogelijke verliezen bij wederverkoop. Ingeval de klant de aan de vennootschap toebehorende goederen, zelf verwerkt en/of herverkoopt, draagt hij vanaf heden aan de vennootschap alle schuldvorderingen die voortkomen uit deze herverkoop over, dit tot het ogenblik van de volledige betaling aan de vennootschap door de klant van de prijs.

5. Waarborg

De waarborgperiode voor fabricagefouten beloopt 24 maanden vanaf de datum van de

installatie, mits voorlegging van de factuur van de installateur. De stukken die - door de vennootschap erkende - fabricagefouten vertonen, worden vervangen of in de werkhuizen van de vennootschap hersteld. De verantwoordelijkheid van de vennootschap beperkt zich enkel tot de vervanging en herstelling van deze stukken, zonder terugbetaling, vergoeding of schadeloosstelling om welke reden ook. De verstrekte waarborg beperkt zich enkel en alleen tot de stukken zelf, en verlengt of hernieuwt geenszins de initiële duurtijd van de waarborgperiode. De waarborg geldt niet:

- voor defecten of schade, veroorzaakt door een ongeval, niet naleving van de gebruiksvorschriften, het gebruik voor doeleinden waarvoor de producten niet bestemd zijn, het gebruik van minderwaardige onderhouds- en verbruiksproducten,
- voor tussenkomsten die normaal het voorwerp uitmaken van onderhoudsactiviteiten,
- voor onderdelen waarvan de gebruiksduur minder lang is dan de waarborgperiode (o. a. onderdelen onderhevig aan normale slijtage),
- in geval de producten niet onderhouden werden volgens de voorschriften van de vennootschap.

De waarborg vervalt wanneer de koper zijn contractuele of financiële plichten niet nagekomen is.

6. Aansprakelijkheid

De totale contractuele en extracontractuele aansprakelijkheid van de vennootschap zal, met inbegrip van aansprakelijkheid voor opzet of grove schuld, steeds beperkt zijn tot EUR 2.500.000 per schadegeval. De vennootschap zal in geen geval aansprakelijk kunnen gesteld worden voor enigerlei onrechtstreekse schade, met inbegrip van gebruiks- of winstderving, of voor eventuele immateriële schade. De vennootschap kan niet aansprakelijk worden gesteld voor verlies of schade dat/die rechtstreeks of onrechtstreeks veroorzaakt werd door onoordeelkundig gebruik van geleverde producten of diensten, of door het gebruik van deze producten of diensten voor een ander doel dan waarvoor deze geschikt zijn volgens objectieve criteria, de instructies of voor een ander doel dan waarvoor deze redelijkerwijze worden verwacht te worden gebruikt. De vennootschap is nooit aansprakelijk voor door derden eventueel gebrekkig geïnstalleerde toestellen, waarvoor de tussenkomst aan de na-verkoopservice werd aangevraagd.

7. Betalingsvoorwaarden

Alle facturen zijn contant betaalbaar, netto en zonder disconto, behoudens andersluidende schriftelijke overeenkomst. Bij niet contante betaling van een interventie van de na-verkoopservice zal een forfaitair bedrag van € 15,00 (exclusief BTW) administratiekosten worden aangerekend. Elke niet binnen de 10 kalenderdagen dagen na ontvangst schriftelijk geprotesteerde



Info

factuur wordt geacht definitief aanvaard te zijn. De niet betaling van een factuur op de vervaldag brengt mede dat alle nog openstaande facturen onmiddellijk opeisbaar worden welke ook de vooraf toegestane betalingsvoorwaarden waren. De vennootschap behoudt zich bovendien het recht voor de nog niet geleverde bestelling of gedeelten van bestelling te annuleren. Bij niet naleving van een vervaldag, alsook bij eender welke vertraging van een betaling, zullen de bedragen die de klant aan de vennootschap verschuldigd blijft, van rechtswege en zonder voorafgaande ingebrekestelling, een intrest opleveren van 8% op jaarbasis, waarbij een aangevangen maand als een volledige maand zal gelden. Bovendien worden de onbetaalde bedragen verhoogd met een bedrag van 10%, met een minimum van € 50,00 (exclusief BTW), ten titel van schadebeding, indien deze bedragen nog verschuldigd zijn 15 dagen na verzenden van een ingebrekestelling.

Ingeval de klant nalaat zijn verbintenissen na te leven en dit binnen de 15 dagen vanaf de vervaldag van een factuur, kan de verkoop van rechtswege en zonder ingebrekestelling ontbonden worden, onverminderd de rechten van de vennootschap op alle schadevergoeding en intresten. De wilsuiting hiertoe per aangetekend schrijven, zal hiervoor volstaan.

De vennootschap behoudt zich het recht voor om, zelfs na gedeeltelijke verzending van de goederen, van de klant alle gepaste waarborgen te eisen voor de goede uitvoering der genomen verbintenissen.

8. Afzegging van bestelling en terugname

Goederen kunnen enkel worden teruggenomen mits het voorafgaandelijk schriftelijk akkoord van de vennootschap, indien ze: (1) in nieuwe staat zijn, (2) in normale voorraad gevolgd worden, (3) in de oorspronkelijke en onbeschadigde verpakking terugbezorgd worden en (4) indien de

nummers van de afleverbon en van de factuur opgegeven worden. De vennootschap kan vrij de waarde van de teruggenomen goederen bepalen. Bestellingen van niet in de normale voorraad gevolgde goederen kunnen niet worden geannuleerd. Ontvangst van terugzendingen door of namens de vennootschap houdt geen erkenning in van gebreken aan het geleverde of van enige aansprakelijkheid.

9. Toepasselijk rechten en bevoegde rechtbanken

Op deze algemene voorwaarden, en de overeenkomst die daaruit voortvloeit, is uitsluitend het Belgisch recht van toepassing. Elk geschil betreffende de geldigheid, de interpretatie en de uitvoering van deze algemene voorwaarden en de overeenkomst die daaruit voortvloeit, wordt beslecht door de rechtbanken van Mechelen.

Buderus

Bosch Thermotechnology nv/sa
Zandvoortstraat 47
2800 Mechelen

Warehouse
Zandvoortstraat 35
2800 Mechelen

Partner Portal
www.partner.buderus.be
facebook.com/buderusbelgium
www.linkedin.com/company/buderus-belgium

www.buderus.be

